

Feron

СВЕТОВЫЕ РЕШЕНИЯ | 2024

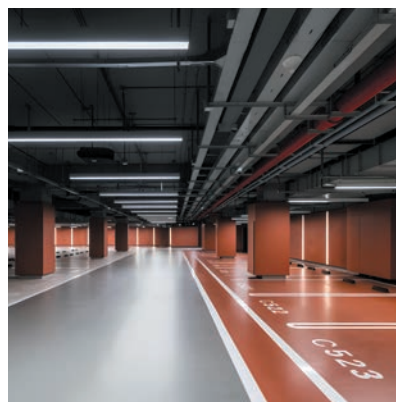

Светильники премиального качества,
разработанные совместно с OSRAM GmbH

ЛАМПЫ СВЕТОДИОДНЫЕ



Тип лампы	A55, A60, A65	G45	C35	C35T	GX53	MR16	MR16	MR16
Цоколь	E27	E27/E14	E27/E14	E14	GX53	G5.3	GU10	GU10
Угол рассеивания	220°	220°	200°	200°	120°	38°/110°/120°	38°/110°/120°	38°/110°/120°
Мощность, Вт	7/9/11/13/15/17/20	6/7.5/9	6/7.5/9	6	6/8/11	6/7/8/10	6/7/8/10	7/8

черный корпус

130
лм/Вт

СВЕТОДИОДНЫЕ СКЛАДСКИЕ СВЕТИЛЬНИКИ

- Высокая светоотдача
- Расширенные диаграммы КСС
- Оптические линзы



Модель
AL1170

100w 150w 200w

120
лм/Вт

ПРОЖЕКТОРЫ СВЕТОДИОДНЫЕ

- Повышенная надежность и ресурс
- Оптический блок с защитой от ослепления



Модель
LL-1000

20w 30w 50w 100w 150w 200w

140
лм/Вт

СВЕТОДИОДНЫЙ УЛИЧНЫЙ СВЕТИЛЬНИК

- Высокая светоотдача
- Наличие защиты от электромагнитных помех
- Долгий срок службы - 100 000 часов



Модель
SP8070

50w 7000Lm 5000k



За 25 лет интенсивного развития компания Feron прошла путь от контейнера с лампочками до одного из лидеров светотехнического рынка России и стран СНГ. Сегодня компания Feron готова предлагать комплексные решения освещения для любых отраслей промышленности. Светотехнику торговой марки Feron знают и ей доверяют покупатели, которые ценят надежность и выбирают современные решения, отвечающие всем запросам своего времени.

АССОРТИМЕНТ

Широкий и современный ассортимент позволяет создавать комплексные решения для освещения:

- квартир и домов;
- торговых, офисных и складских помещений;
- парков, аллей и придомовой территории;
- автомобильных дорог;
- торговых центров, кафе и ресторанов;
- школ и детских садов.



ГАРАНТИЯ КАЧЕСТВА

Компания Feron ответственно подходит к выбору поставщиков комплектующих, проводя тестирования образцов и партий продукции как в сертифицированных лабораториях в России и за рубежом, так и в собственной лаборатории, которая оснащена уникальным для российского рынка оборудованием.

ПОДДЕРЖКА ПРОДАЖ

Автоматизированная система управления складом позволяет собрать заказ за 20 минут. А развитая логистическая сеть компании и поддержка продаж региональными представителями, менеджерами проектных продаж и инженерами-светотехниками обеспечат конкурентное преимущество вашего отдела продаж.



01 | Источники света

Лампы светодиодные.PRO



A55,
A60,
A65
стр. 11



C37,
C37T
стр. 12



G45,
GX53
стр. 13



GX53
стр. 13



MR16
стр. 14

Лампы светодиодные «Алюмопласт»



A60,
A65,
A80
стр. 15



R39,
R50,
R63
стр. 16



G45
стр. 16



C37,
C37T
стр. 17

Лампы светодиодные филамент



A60
стр. 18



C35,
C35T
стр. 19



G45
стр. 20

Лампы светодиодные



GX53,
GX70
стр. 21



MR16
стр. 22



MR11
стр. 22



T8, T10
стр. 23



T8
для подсветки мясных продуктов
стр. 23



LB-10
капсульные
стр. 24



JC
стр. 24



JCD
стр. 24



JCD9
стр. 25

Лампы светодиодные для гирлянд



G60
стр. 26



G45
стр. 26



G45
стр. 27



A50
стр. 27



C45
стр. 27



G80, G95,
ST64
стр. 27



S14
стр. 28



Строб
стр. 28

01 | Источники света

Лампы светодиодные высокой мощности



LB-653,
LB-654
стр. 28



LB-651,
LB-652,
REF651
REF652
стр. 29



REF651
стр. 29



LB-65
стр. 29

Лампы люминесцентные



Двухцокольные
T4, T5, T8
стр. 30



Одноцокольные
T4
стр. 30

Лампы ультрафиолетовые



Двухцокольные
T8
стр. 30



Одноцокольные
HID4
стр. 31

Лампы галогенные



JC
стр. 31



JCD
стр. 31



HB9/JCD9
стр. 31



MR16
стр. 31

02 | Основное освещение



Светодиодные
линейные IP20
стр. 33



Светодиодные
линейные IP40
стр. 36



Для LED лампы
линейные
стр. 37



Светодиодные
линейные IP65
стр. 39



С блоком
аварийного
питания
стр. 40



Светодиодные
панели
Армстронг
стр. 41



Накладные
пылевлаго-
защищенные
стр. 47



Накладные
IP40
стр. 51



Накладные
IP20
стр. 52



Со
светодиодами
встраиваемые
стр. 52



Светодиодные
декоративные
стр. 56

02 | Основное освещение



Светильники
интерьерные
серия «ABC art»
стр. 58



Интерьерные
серия «Elegance»
стр. 59



Накладные серия
«Simple matte»
стр. 60



Интерьерные
серия
«Feron.ONE»
стр. 61



Интерьерные
серия «Classic»
стр. 62

03 | Акцентное освещение



Карданные
под лампу
стр. 65



Карданные
светодиодные
стр. 66



Подвесные
«BARREL»
стр. 67



Споты
«BARREL»
потолочные
светодиодные
стр. 72



Споты
«BARREL»
потолочные
под лампу
стр. 73



Трековые на
шинопровод
3-х фазные
светодиодные
стр. 88



Комплектующие
для 3-х фазных
трековых
светильников
стр. 89



Комплектующие
для 1-фазных
трековых
светильников
стр. 91



Трековые на
шинопровод
1-фазные
светодиодные
стр. 93



Трековые на
шинопровод
1-фазные
под лампу
стр. 99



Комплектующие
для трековых
магнитных
светильников
стр. 108



Низковольтные
трековые
магнитные
светильники
стр. 111



Подсветка для
зеркал
стр. 114



Подсветка-Спот
стр. 115



Интерьерные
настенные
стр. 117



Настенные
под лампу
стр. 118



Подсветка для
мебели и
ступеней
стр. 120



Ночники
стр. 123



Настольные
светильники
под лампу
стр. 124



Настольные
светильники
светодиодные
стр. 125

04 | Светильники специального назначения



Прожекторы
светодиодные
PRO

стр. 127



Светильники
складские
светодиодные

стр. 128



Прожекторы
светодиодные

стр. 129



Прожекторы
светодиодные с
инфракрасным
датчиком
движения

стр. 132



Переносные
светодиодные
прожекторы

стр. 133



Аккумуляторные
вывески и
светильники

стр. 133



Аварийные
светильники

стр. 138



Светильники-
вспышка

стр. 138



Налобные
фонари

стр. 139



Ручные
фонари

стр. 141



Фонари с
выдвижной
вилкой питания

стр. 141



Переносные
фонари

стр. 141



Освещение
для растений

стр. 142

05 | Светодиодные ленты



Лента
светодиодная
12V

стр. 145



Аксессуары
для ленты
светодиодной
12V/24V

стр. 149



Лента
светодиодная
24V

стр. 153



Аксессуары
для ленты
светодиодной
24V

стр. 156



Лента
светодиодная
48V

стр. 157



Аксессуары
для ленты
светодиодной
48V

стр. 157



Лента
светодиодная
220V

стр. 158



Аксессуары
для ленты
светодиодной
220V

стр. 159



Профиль
для ленты
светодиодной

стр. 161



Аксессуары
для профиля

стр. 164

06 | Светильники точечные



Серия
«Basic Metal»
под лампу G5.3
стр. 167



Серия
«Basic Crystal»
под лампу G5.3
стр. 173



Серия
«Bright Crystal»
под лампу
G5.3 с LED
подсветкой
стр. 174



Серия «Tablet
Crystal & Bright»
под лампу
GX53 с LED
подсветкой
стр. 177



Серия «Tablet
Crystal» под
лампу GX53
стр. 178



Серия
«Tablet Metal»
под лампу
GX53
стр. 179



Серия
«Tablet Metal»
под лампу
GX70
стр. 180

07 | Уличное освещение



Светильники
венчающие
PRO
стр. 183



Венчающие
светильники
стр. 184



Уличные
светильники со
светодиодами
(консольные)
стр. 185



Архитектурные
линейные
прожекторы
стр. 187



Комплектующие
для
архитектурных
линейных
прожекторов
стр. 188



Ландшафтно-
архитектурные
прожекторы
стр. 189



Подсветка для
ступеней
стр. 191



Тротуарные
светильники
стр. 192



Светильники
на колышке
грунтовые
стр. 193

08 | Ландшафтно-архитектурное освещение



Трансформатор
стр. 195



Низковольтные
светильники
стр. 196



Комплектующие
для
низковольтных
светильников
стр. 199



«Нью-Йорк»
стр. 200



«Дели»
стр. 201



«Окленд»
стр. 202

08 | Ландшафтно-архитектурное освещение



«Мельбурн»
стр. 202



«Сингапур»
стр. 203



«Майами»
стр. 204



«Бостон»
светодиодные
стр. 205



«Бостон»
под лампу
стр. 206



«Лос-Анджелес»
стр. 211



«Миконос»
стр. 212



«Корфу»
стр. 213



«Рио»
стр. 214



«Дубай»
стр. 214



«Берлин»
стр. 215



«Токио»
стр. 215



«Киото»
стр. 215



«Торонто»
стр. 216



«Сиэтл»
стр. 216



«Сан-Франциско»
стр. 216



«Сеул»
стр. 217



«Техно» под
лампу
стр. 218



«Техно»
светодиодные
стр. 219

09 | Садово-парковое освещение



«Классика»
4 грани
металл
стр. 221



«Классика»
6 грани
металл
стр. 223



«Классика»
8 грани
металл
стр. 227



«Классика»
4 грани
пластик
стр. 229



«Классика»
6 грани
пластик
стр. 229



«Аликанте»
стр. 230

09 | Садово-парковое освещение



«Брюссель»
стр. 230



«Копенгаген»
стр. 230



«Лион»
стр. 231



«Мюнхен»
стр. 231



«София»
стр. 231



«Санторини»
большие
стр. 232



«Санторини»
стр. 232



«Ницца»
стр. 233



«Бордо»
стр. 233



«Барселона»
стр. 234



«Прованс»
стр. 235



«Белладжо»
стр. 236



«Бергамо»
стр. 236



«Будапешт»
стр. 237



«Варшава»
стр. 238



«Вильнюс»
стр. 238



«Марсель»
стр. 239



«Неаполь»
стр. 239



«Сорренто»
стр. 240



«Таллин»
стр. 241



«Флёр»
стр. 241



«Венеция»
стр. 242



«Афина»
стр. 244



«Версаль»
стр. 246

09 | Садово-парковое освещение



«Кастелло»
стр. 250



«Палермо»
стр. 252



«Рим»
стр. 254



«Флоренция»
стр. 258



«Мадрид»
стр. 260



«Оптим»
стр. 262

10 | Праздничное освещение и дюралайт



Белт-лайт*
стр. 265



Дюралайт
светодиодный
стр. 268



Аксессуары
для
дюралайта
стр. 269

*использовать со светодиодными
лампами для гирлянд на стр. 26-28



11 | Электротовары и комплектующие



Датчики
стр. 271



Розетки-
таймеры
стр. 274



Выключатели
с пультом
управления
стр. 277



ЭПРА
стр. 278



Запасные
части для
светильников
стр. 279



Патроны и
переходники
стр. 280



Сетевые и
соединительные
шнуры
стр. 283



Звонки
стр. 284



Детектор для
проверки денег
стр. 287



Управление
осветительным
оборудованием
стр. 288



Выключатели
беспроводные
стр. 290

ИСТОЧНИКИ
СВЕТА

01





A55, A60, A65



Артикул	Модель	Мощность, Вт	Эквивалент лампы накаливания, Вт	Световой поток, Лм	Цветовая температура, К	Размеры ДхН, мм	Цоколь	Тип корпуса	Кол-во штук в упаковке
38023	LB-1007	7	60	560	2700	Ø55×100	E27	A55 шар	10/100
38024	LB-1007	7	60	575	4000	Ø55×100	E27	A55 шар	10/100
38025	LB-1007	7	60	590	6400	Ø55×100	E27	A55 шар	10/100
38026	LB-1009	9	75	720	2700	Ø60×108	E27	A60 шар	10/100
38027	LB-1009	9	75	740	4000	Ø60×108	E27	A60 шар	10/100
38028	LB-1009	9	75	760	6400	Ø60×108	E27	A60 шар	10/100
38029	LB-1011	11	90	915	2700	Ø60×112	E27	A60 шар	10/100
38030	LB-1011	11	90	940	4000	Ø60×112	E27	A60 шар	10/100
38031	LB-1011	11	90	965	6400	Ø60×112	E27	A60 шар	10/100
38032	LB-1013	13	110	1090	2700	Ø60×125	E27	A60 шар	10/100
38033	LB-1013	13	110	1130	4000	Ø60×125	E27	A60 шар	10/100
38034	LB-1013	13	110	1170	6400	Ø60×125	E27	A60 шар	10/100
38035	LB-1015	15	120	1220	2700	Ø60×125	E27	A60 шар	10/100
38036	LB-1015	15	120	1260	4000	Ø60×125	E27	A60 шар	10/100
38037	LB-1015	15	120	1300	6400	Ø60×125	E27	A60 шар	10/100
38038	LB-1017	17	130	1380	2700	Ø65×134	E27	A65 шар	10/100
38039	LB-1017	17	130	1430	4000	Ø65×134	E27	A65 шар	10/100
38040	LB-1017	17	130	1480	6400	Ø65×134	E27	A65 шар	10/100
38041	LB-1020	20	150	1740	2700	Ø65×134	E27	A65 шар	10/100
38042	LB-1020	20	150	1810	4000	Ø65×134	E27	A65 шар	10/100
38043	LB-1020	20	150	1870	6400	Ø65×134	E27	A65 шар	10/100



C37, C37T

OSRAM

LEDs
Included



Артикул	Модель	Мощность, Вт	Эквивалент лампы накаливания, Вт	Световой поток, Лм	Цветовая температура, К	Размеры ДхН, мм	Тип корпуса	Цоколь	Кол-во штук в упаковке
38044	LB-1306	6	40	460	2700	Ø55×100	C37 свеча	E14	10/100
38045	LB-1306	6	40	475	4000	Ø55×100	C37 свеча	E14	10/100
38046	LB-1306	6	40	490	6400	Ø55×100	C37 свеча	E14	10/100
38048	LB-1306	6	40	475	4000	Ø60×108	C37T свеча на ветру	E14	10/100
38050	LB-1306	6	40	460	2700	Ø60×108	C37 свеча	E27	10/100
38051	LB-1306	6	40	475	4000	Ø60×108	C37 свеча	E27	10/100
38052	LB-1306	6	40	490	6400	Ø60×112	C37 свеча	E27	10/100
38053	LB-1307	7,5	60	630	2700	Ø60×112	C37 свеча	E14	10/100
38054	LB-1307	7,5	60	650	4000	Ø60×112	C37 свеча	E14	10/100
38055	LB-1307	7,5	60	670	6400	Ø60×125	C37 свеча	E14	10/100
38056	LB-1307	7,5	60	630	2700	Ø60×125	C37 свеча	E27	10/100
38057	LB-1307	7,5	60	650	4000	Ø60×125	C37 свеча	E27	10/100
38058	LB-1307	7,5	60	670	6400	Ø60×125	C37 свеча	E27	10/100
38059	LB-1309	9	75	730	2700	Ø60×125	C37 свеча	E14	10/100
38060	LB-1309	9	75	760	4000	Ø60×125	C37 свеча	E14	10/100
38061	LB-1309	9	75	790	6400	Ø65×134	C37 свеча	E14	10/100
38062	LB-1309	9	75	730	2700	Ø65×134	C37 свеча	E27	10/100
38063	LB-1309	9	75	760	4000	Ø65×134	C37 свеча	E27	10/100
38064	LB-1309	9	75	790	6400	Ø65×134	C37 свеча	E27	10/100

G45

OSRAM

LEDs
Included

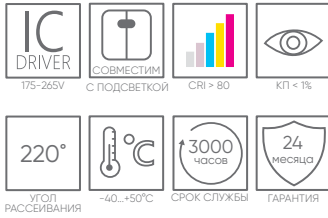

Артикул	Модель	Мощность, Вт	Эквивалент лампы накаливания, Вт	Световой поток, Лм	Цветовая температура, К	Размеры Д×Н, мм	Цоколь	Тип корпуса	Кол-во штук в упаковке
38065	LB-1406	6	40	460	2700	Ø45×81	E14	G45 шар	10/100
38066	LB-1406	6	40	475	4000	Ø45×81	E14	G45 шар	10/100
38067	LB-1406	6	40	490	6400	Ø45×81	E14	G45 шар	10/100
38068	LB-1406	6	40	460	2700	Ø45×81	E27	G45 шар	10/100
38069	LB-1406	6	40	475	4000	Ø45×81	E27	G45 шар	10/100
38070	LB-1406	6	40	490	6400	Ø45×81	E27	G45 шар	10/100
38071	LB-1407	7,5	60	630	2700	Ø45×81	E14	G45 шар	10/100
38072	LB-1407	7,5	60	650	4000	Ø45×81	E14	G45 шар	10/100
38073	LB-1407	7,5	60	670	6400	Ø45×81	E14	G45 шар	10/100
38074	LB-1407	7,5	60	630	2700	Ø45×81	E27	G45 шар	10/100
38075	LB-1407	7,5	60	650	4000	Ø45×81	E27	G45 шар	10/100
38076	LB-1407	7,5	60	670	6400	Ø45×81	E27	G45 шар	10/100
38077	LB-1409	9	75	730	2700	Ø45×92	E14	G45 шар	10/100
38078	LB-1409	9	75	760	4000	Ø45×92	E14	G45 шар	10/100
38079	LB-1409	9	75	790	6400	Ø45×92	E14	G45 шар	10/100
38080	LB-1409	9	75	730	2700	Ø45×90	E27	G45 шар	10/100
38081	LB-1409	9	75	760	4000	Ø45×90	E27	G45 шар	10/100
38082	LB-1409	9	75	790	6400	Ø45×90	E27	G45 шар	10/100

OSRAM

LEDs
Included

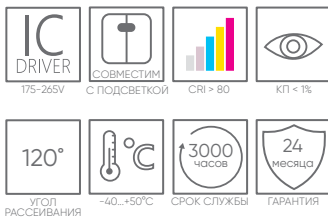

GX53

Артикул	Модель	Мощность, Вт	Эквивалент лампы накаливания, Вт	Световой поток, Лм	Цветовая температура, К	Размеры Д×Н, мм	Цоколь	Тип корпуса	Кол-во штук в упаковке
38199	LB-1506	6	40	500	2700	Ø73×26	GX53	GX53	10/100
38200	LB-1506	6	40	520	4000	Ø73×26	GX53	GX53	10/100
38201	LB-1506	6	40	540	6400	Ø73×26	GX53	GX53	10/100
38202	LB-1508	8	60	650	2700	Ø73×26	GX53	GX53	10/100
38203	LB-1508	8	60	670	4000	Ø73×26	GX53	GX53	10/100
38204	LB-1508	8	60	690	6400	Ø73×26	GX53	GX53	10/100
38205	LB-1511	11	90	840	2700	Ø73×28	GX53	GX53	10/100
38206	LB-1511	11	90	870	4000	Ø73×28	GX53	GX53	10/100
38207	LB-1511	11	90	900	6400	Ø73×28	GX53	GX53	10/100

MR16



Артикул	Модель	Мощность, Вт	Эквивалент лампы накаливания, Вт	Световой поток, Лм	Цветовая температура, К	Размеры Д×Н, мм	Цоколь	Тип корпуса	Кол-во штук в упаковке
38083	LB-1606	6	40	395	2700	Ø50×52	G5.3	MR16 рефлекторная	10/200
38084	LB-1606	6	40	400	4000	Ø50×53	G5.3	MR16 рефлекторная	10/200
38085	LB-1606	6	40	405	6400	Ø50×52	G5.3	MR16 рефлекторная	10/200
38086	LB-1606	6	40	395	2700	Ø50×57	GU10	MR16 рефлекторная	10/200
38087	LB-1606	6	40	400	4000	Ø50×57	GU10	MR16 рефлекторная	10/200
38088	LB-1606	6	40	405	6400	Ø50×57	GU10	MR16 рефлекторная	10/200
38185**	LB-1607	7	60	520	2700	Ø50×46	G5.3	MR16 рефлекторная	10/200
38179*	LB-1607	7	60	520	2700	Ø50×45	G5.3	MR16 рефлекторная	10/200
38186**	LB-1607	7	60	540	4000	Ø50×46	G5.3	MR16 рефлекторная	10/200
38180*	LB-1607	7	60	540	4000	Ø50×45	G5.3	MR16 рефлекторная	10/200
38187**	LB-1607	7	60	560	6400	Ø50×46	G5.3	MR16 рефлекторная	10/200
38181*	LB-1607	7	60	560	6400	Ø50×45	G5.3	MR16 рефлекторная	10/200
38182**	LB-1607	7	60	520	2700	Ø50×53	GU10	MR16 рефлекторная	10/200
38176*	LB-1607	7	60	520	2700	Ø50×53	GU10	MR16 рефлекторная	10/200
38183**	LB-1607	7	60	540	4000	Ø50×53	GU10	MR16 рефлекторная	10/200
38177*	LB-1607	7	60	540	4000	Ø50×53	GU10	MR16 рефлекторная	10/200
38184**	LB-1607	7	60	560	6400	Ø50×57	GU10	MR16 рефлекторная	10/200
38178*	LB-1607	7	60	560	6400	Ø50×53	GU10	MR16 рефлекторная	10/200
38089	LB-1608	8	60	530	2700	Ø50×52	G5.3	MR16 рефлекторная	10/200
38090	LB-1608	8	60	550	4000	Ø50×52	G5.3	MR16 рефлекторная	10/200
38091	LB-1608	8	60	570	6400	Ø50×52	G5.3	MR16 рефлекторная	10/200
38092	LB-1608	8	60	530	2700	Ø50×57	GU10	MR16 рефлекторная	10/200
38093	LB-1608	8	60	550	4000	Ø50×57	GU10	MR16 рефлекторная	10/200
38094	LB-1608	8	60	570	6400	Ø50×57	GU10	MR16 рефлекторная	10/200
38158	LB-1610	10	75	840	2700	Ø50×57	G5.3	MR16 рефлекторная	10/200
38159	LB-1610	10	75	860	4000	Ø50×57	G5.3	MR16 рефлекторная	10/200
38160	LB-1610	10	75	880	6400	Ø50×57	G5.3	MR16 рефлекторная	10/200
38161	LB-1610	10	75	840	2700	Ø50×57	GU10	MR16 рефлекторная	10/200
38162	LB-1610	10	75	860	4000	Ø50×57	GU10	MR16 рефлекторная	10/200
38163	LB-1610	10	75	880	6400	Ø50×57	GU10	MR16 рефлекторная	10/200



Артикул	Модель	Мощность, Вт	Эквивалент лампы накаливания, Вт	Световой поток, Лм	Цветовая температура, К	Размеры Д×Н, мм	Цоколь	Тип корпуса	Кол-во штук в упаковке
48956**	LB-1607	7	60	520	2700	Ø50×55	GU10	MR16 рефлекторная	10/200
48954*	LB-1607	7	60	520	2700	Ø50×55	GU10	MR16 рефлекторная	10/200
48957**	LB-1607	7	60	540	4000	Ø50×55	GU10	MR16 рефлекторная	10/200
48955*	LB-1607	7	60	540	4000	Ø50×55	GU10	MR16 рефлекторная	10/200
48959	LB-1608	8	60	570	4000	Ø50×57	GU10	MR16 рефлекторная	10/200
48958	LB-1608	8	60	530	2700	Ø50×57	GU10	MR16 рефлекторная	10/200

* - угол рассеивания 38°;
 ** - угол рассеивания 110°.



A60, A65, A80



Артикул	Модель	Мощность, Вт	Эквивалент лампы накаливания, Вт	Световой поток, Лм	Цветовая температура, К	Размеры DxH, мм	Цоколь	Тип корпуса	Диммируется	Кол-во штук в упаковке
25444	LB-91	7	70	560	2700	Ø60x106	E27	A60 шар	нет	10/100
25445	LB-91	7	70	560	4000	Ø55x100	E27	A60 шар	нет	10/100
25446	LB-91	7	70	560	6400	Ø55x100	E27	A60 шар	нет	10/100
38265*	LB-192	10	80	800	4000	Ø60x110	E27	A60 шар	нет	10/100
48732*	LB-192	10	80	800	6400	Ø60x110	E27	A60 шар	нет	10/100
48729*	LB-193	12	80	1100	4000	Ø60x110	E27	A60 шар	нет	10/100
48730*	LB-194	15	80	1350	4000	Ø60x125	E27	A60 шар	нет	10/100
25457	LB-92	10	100	800	2700	Ø60x108	E27	A60 шар	нет	10/100
25458	LB-92	10	100	800	4000	Ø60x108	E27	A60 шар	нет	10/100
25459	LB-92	10	100	800	6400	Ø60x108	E27	A60 шар	нет	10/100
25489	LB-93	12	120	1100	2700	Ø60x114	E27	A60 шар	нет	10/100
25487	LB-93	12	120	1100	4000	Ø60x114	E27	A60 шар	нет	10/100
25490	LB-93	12	120	1100	6400	Ø60x114	E27	A60 шар	нет	10/100
25628	LB-94	15	140	1300	2700	Ø60x120	E27	A60 шар	нет	10/100
25629	LB-94	15	140	1350	4000	Ø60x120	E27	A60 шар	нет	10/100
25630	LB-94	15	140	1400	6400	Ø60x120	E27	A60 шар	нет	10/100
25787	LB-98	20	180	1750	2700	Ø60x125	E27	A65 шар	нет	10/100
25788	LB-98	20	180	1800	4000	Ø65x125	E27	A65 шар	нет	10/100
25789	LB-98	20	180	1850	6400	Ø65x125	E27	A65 шар	нет	10/100
25790	LB-100	25	230	2100	2700	Ø65x135	E27	A65 шар	нет	10/100
25791	LB-100	25	230	2150	4000	Ø65x135	E27	A65 шар	нет	10/100
25792	LB-100	25	230	2200	6400	Ø65x135	E27	A65 шар	нет	10/100
38194	LB-130	30	270	2580	2700	Ø80x148	E27	A80 шар	нет	10/100
38195	LB-130	30	270	2630	4000	Ø80x148	E27	A80 шар	нет	10/100
38196	LB-130	30	270	2680	6400	Ø80x155	E27	A80 шар	нет	10/100

Артикул	Модель	Мощность, Вт	Эквивалент лампы накаливания, Вт	Световой поток, Лм	Цветовая температура, К	Размеры DxH, мм	Цоколь	Тип корпуса	Диммируется	Кол-во штук в упаковке
51052	LB-931	12	120	1100	2700	Ø60x114	E27	A60 шар	да	10/100
51053	LB-931	12	120	1100	4000	Ø60x114	E27	A60 шар	да	10/100
51054	LB-931	12	120	1100	6400	Ø60x114	E27	A60 шар	да	10/100

*низковольтная светодиодная лампа (12-48V)

R39, R50, R63



Артикул	Модель	Мощность, Вт	Эквивалент лампы накаливания, Вт	Световой поток, Лм	Цветовая температура, К	Размеры Д×Н, мм	Цоколь	Тип корпуса	Кол-во штук в упаковке
25516	LB-439	5	40	380	2700	Ø39×67	E14	R39 рефлекторная	10/100
25517	LB-439	5	40	400	4000	Ø39×67	E14	R39 рефлекторная	10/100
25804	LB-550	9	90	800	2700	Ø45×80	E27	G45 шар малый	10/100
25518	LB-439	5	40	420	6400	Ø39×67	E14	R39 рефлекторная	10/100
25513	LB-450	7	60	540	2700	Ø50×80	E14	R50 рефлекторная	10/100
25514	LB-450	7	60	560	4000	Ø50×80	E14	R50 рефлекторная	10/100
25515	LB-450	7	60	580	6400	Ø50×80	E14	R50 рефлекторная	10/100
25510	LB-463	11	100	860	2700	Ø63×99	E27	R63 рефлекторная	10/50
25511	LB-463	11	100	880	4000	Ø63×99	E27	R63 рефлекторная	10/50
25512	LB-463	11	100	900	6400	Ø63×99	E27	R63 рефлекторная	10/50

G45



Артикул	Модель	Мощность, Вт	Эквивалент лампы накаливания, Вт	Световой поток, Лм	Цветовая температура, К	Размеры Д×Н, мм	Цоколь	Тип корпуса	Диммируется	Кол-во штук в упаковке
25404	LB-38	5	50	410	2700	Ø45×80	E27	G45 шар малый	нет	10/100
25405	LB-38	5	50	420	4000	Ø45×82	E27	G45 шар малый	нет	10/100
25478	LB-95	7	70	560	2700	Ø45×82	E14	G45 шар малый	нет	10/100
25479	LB-95	7	70	580	4000	Ø45×80	E14	G45 шар малый	нет	10/100
25480	LB-95	7	70	600	6400	Ø45×82	E14	G45 шар малый	нет	10/100
25481	LB-95	7	70	560	2700	Ø45×80	E27	G45 шар малый	нет	10/100
25482	LB-95	7	70	580	4000	Ø45×80	E27	G45 шар малый	нет	10/100
25483	LB-95	7	70	600	6400	Ø45×80	E27	G45 шар малый	нет	10/100
25801	LB-550	9	90	800	2700	Ø45×80	E14	G45 шар малый	нет	10/100
25802	LB-550	9	90	820	4000	Ø45×80	E14	G45 шар малый	нет	10/100
25803	LB-550	9	90	840	6400	Ø45×80	E14	G45 шар малый	нет	10/100
25805	LB-550	9	90	820	4000	Ø45×80	E27	G45 шар малый	нет	10/100
25806	LB-550	9	90	840	6400	Ø45×80	E27	G45 шар малый	нет	10/100
25946	LB-750	11	110	915	2700	Ø45×90	E14	G45 шар малый	нет	10/100
25947	LB-750	11	110	935	4000	Ø45×90	E14	G45 шар малый	нет	10/100
25948	LB-750	11	110	955	6400	Ø45×90	E14	G45 шар малый	нет	10/100
25949	LB-750	11	110	915	2700	Ø45×90	E27	G45 шар малый	нет	10/100
25950	LB-750	11	110	935	4000	Ø45×90	E27	G45 шар малый	нет	10/100
25951	LB-750	11	110	955	6400	Ø45×90	E27	G45 шар малый	нет	10/100
38101	LB-950	13	130	1080	2700	Ø45×92	E14	G45 шар малый	нет	10/100
38102	LB-950	13	130	1105	4000	Ø45×90	E14	G45 шар малый	нет	10/100
38103	LB-950	13	130	1130	6400	Ø45×90	E14	G45 шар малый	нет	10/100
38104	LB-950	13	130	1080	2700	Ø45×92	E27	G45 шар малый	нет	10/100
38105	LB-950	13	130	1105	4000	Ø45×90	E27	G45 шар малый	нет	10/100
38106	LB-950	13	130	1130	6400	Ø45×92	E27	G45 шар малый	нет	10/100

Артикул	Модель	Мощность, Вт	Эквивалент лампы накаливания, Вт	Световой поток, Лм	Цветовая температура, К	Размеры Д×Н, мм	Цоколь	Тип корпуса	Диммируется	Кол-во штук в упаковке
51058	LB-751	11	110	915	2700	Ø45×90	E27	G45 шар малый	да	10/50
51059	LB-751	11	110	935	4000	Ø45×90	E27	G45 шар малый	да	10/50
51060	LB-751	11	110	955	6400	Ø45×90	E27	G45 шар малый	да	10/50



C37, C37T



Артикул	Модель	Мощность, Вт	Эквивалент лампы накаливания, Вт	Световой поток, Лм	Цветовая температура, К	Размеры Д×Н, мм	Цоколь	Тип корпуса	Диммируется	Кол-во штук в упаковке
25475	LB-97	7	70	560	2700	Ø37×100	E14	C37 свеча	нет	10/100
25476	LB-97	7	70	580	4000	Ø37×100	E14	C37 свеча	нет	10/100
25761	LB-97	7	70	580	4000	Ø37×124	E14	C37T свеча на ветру	нет	10/100
25477	LB-97	7	70	600	6400	Ø37×100	E14	C37 свеча	нет	10/100
38135	LB-97	7	70	600	6400	Ø37×124	E14	C37T свеча на ветру	нет	10/100
25758	LB-97	7	70	560	2700	Ø37×100	E27	C37 свеча	нет	10/100
25759	LB-97	7	70	580	4000	Ø37×100	E27	C37 свеча	нет	10/100
25883	LB-97	7	70	600	6400	Ø37×100	E27	C37 свеча	нет	10/100
25798	LB-570	9	90	800	2700	Ø37×100	E14	C37 свеча	нет	10/100
25799	LB-570	9	90	820	4000	Ø37×100	E14	C37 свеча	нет	10/100
25800	LB-570	9	90	840	6400	Ø37×100	E14	C37 свеча	нет	10/100
25936	LB-570	9	90	800	2700	Ø37×100	E27	C37 свеча	нет	10/100
25937	LB-570	9	90	820	4000	Ø37×100	E27	C37 свеча	нет	10/100
25938	LB-570	9	90	840	6400	Ø37×100	E27	C37 свеча	нет	10/100
38136	LB-570	9	90	840	6400	Ø37×124	E14	C37T свеча на ветру	нет	10/100
25941	LB-770	11	110	915	2700	Ø37×110	E14	C37 свеча	нет	10/100
25942	LB-770	11	110	935	4000	Ø37×110	E14	C37 свеча	нет	10/100
25943	LB-770	11	110	955	6400	Ø37×110	E14	C37 свеча	нет	10/100
25944	LB-770	11	110	935	4000	Ø37×107	E27	C37 свеча	нет	10/100
25945	LB-770	11	110	955	6400	Ø37×107	E27	C37 свеча	нет	10/100
25940	LB-770	11	110	935	4000	Ø37×135	E14	C37T свеча на ветру	нет	10/100
25952	LB-770	11	110	955	6400	Ø37×135	E14	C37T свеча на ветру	нет	10/100
38107	LB-970	13	130	1080	2700	Ø37×110	E14	C37 свеча	нет	10/100
38108	LB-970	13	130	1105	4000	Ø37×110	E14	C37 свеча	нет	10/100
38109	LB-970	13	130	1130	6400	Ø37×110	E14	C37 свеча	нет	10/100
38110	LB-970	13	130	1080	2700	Ø37×110	E27	C37 свеча	нет	10/100
38111	LB-970	13	130	1105	4000	Ø37×107	E27	C37 свеча	нет	10/100
38112	LB-970	13	130	1130	6400	Ø37×107	E27	C37 свеча	нет	10/100
38113	LB-970	13	130	1105	4000	Ø37×135	E14	C37 свеча на ветру	нет	10/100
38114	LB-970	13	130	1130	6400	Ø37×135	E14	C37 свеча на ветру	нет	10/100

Артикул	Модель	Мощность, Вт	Эквивалент лампы накаливания, Вт	Световой поток, Лм	Цветовая температура, К	Размеры Д×Н, мм	Цоколь	Тип корпуса	Диммируется	Кол-во штук в упаковке
51055	LB-771	11	110	915	2700	Ø37×110	E14	C37 свеча	да	10/100
51056	LB-771	11	110	935	4000	Ø37×107	E14	C37 свеча	да	10/100
51057	LB-771	11	110	955	6400	Ø37×107	E14	C37 свеча	да	10/100



A60



Артикул	Модель	Мощность, Вт	Эквивалент лампы накаливания, Вт	Световой поток, Лм	Цветовая температура, К	Размеры Д×Н, мм	Цоколь	Тип корпуса	Кол-во штук в упаковке
25569	LB-57	7	60	740	2700	Ø60×107	E27	A60 шар	10/100
25570	LB-57	7	60	760	4000	Ø60×107	E27	A60 шар	10/100
25631	LB-63	9	80	930	2700	Ø60×107	E27	A60 шар	10/100
25632	LB-63	9	80	950	4000	Ø60×107	E27	A60 шар	10/100
38239	LB-613	13	120	1110	2700	Ø60×107	E27	A60 шар	10/100
38240	LB-613	13	120	1140	4000	Ø60×107	E27	A60 шар	10/100
48283	LB-613	13	120	1160	6400	Ø60×107	E27	A60 шар	10/100
38241	LB-615	15	140	1320	2700	Ø60×107	E27	A60 шар	10/100
38242	LB-615	15	140	1350	4000	Ø60×107	E27	A60 шар	10/100
48284	LB-615	15	140	1370	6400	Ø60×107	E27	A60 шар	10/100
38245	LB-620	20	180	1750	2700	Ø60×107	E27	A60 шар	10/100
38246	LB-620	20	180	1800	4000	Ø60×107	E27	A60 шар	10/100
48285	LB-620	20	180	1820	6400	Ø60×107	E27	A60 шар	10/100

C35, C35T



Артикул	Модель	Мощность, Вт	Эквивалент лампы накаливания, Вт	Световой поток, Лм	Цветовая температура, К	Размеры D×H, мм	Цоколь	Диммируется	Тип корпуса	Рассеиватель	Кол-во штук в упаковке
25572	LB-58	5	40	530	2700	Ø35×100	E14	нет	C35 свеча	прозрачный	10/100
25573	LB-58	5	40	550	4000	Ø35×100	E14	нет	C35 свеча	прозрачный	10/100
25575	LB-59	5	40	530	2700	Ø35×121	E14	нет	C35T свеча на ветру	прозрачный	10/100
25576	LB-59	5	40	550	4000	Ø35×121	E14	нет	C35T свеча на ветру	прозрачный	10/100
25785	LB-66	7	60	710	2700	Ø35×100	E14	нет	C35 свеча	матовый	10/100
25726	LB-66	7	60	740	2700	Ø35×100	E14	нет	C35 свеча	прозрачный	10/100
25780	LB-66	7	60	760	4000	Ø35×100	E14	нет	C35 свеча	прозрачный	10/100
38227	LB-66	7	60	780	6400	Ø35×100	E14	нет	C35 свеча	прозрачный	10/100
38271	LB-66	7	60	760	4000	Ø35×100	E27	нет	C35 свеча	прозрачный	10/100
38272	LB-66	7	60	780	6400	Ø35×100	E27	нет	C35 свеча	прозрачный	10/100
25727	LB-67	7	60	740	2700	Ø35×121	E14	нет	C35T свеча на ветру	прозрачный	10/100
25781	LB-67	7	60	760	4000	Ø35×121	E14	нет	C35T свеча на ветру	прозрачный	10/100
25786	LB-67	7	60	710	2700	Ø35×121	E14	нет	C35T свеча на ветру	матовый	10/100
38233	LB-67	7	60	780	6400	Ø35×121	E14	нет	C35T свеча на ветру	прозрачный	10/100
25955	LB-73	9	80	800	2700	Ø35×100	E14	нет	C35 свеча	матовый	10/100
25956	LB-73	9	80	840	2700	Ø35×100	E14	нет	C35 свеча	прозрачный	10/100
25957	LB-73	9	80	820	4000	Ø35×100	E14	нет	C35 свеча	матовый	10/100
25958	LB-73	9	80	860	4000	Ø35×100	E14	нет	C35 свеча	прозрачный	10/100
38229	LB-73	9	80	880	6400	Ø35×100	E14	нет	C35 свеча	прозрачный	10/100
25959	LB-74	9	80	800	2700	Ø35×121	E14	нет	C35T свеча на ветру	матовый	10/100
25960	LB-74	9	80	840	2700	Ø35×121	E14	нет	C35T свеча на ветру	прозрачный	10/100
25961	LB-74	9	80	820	4000	Ø35×121	E14	нет	C35T свеча на ветру	матовый	10/100
25962	LB-74	9	80	860	4000	Ø35×121	E14	нет	C35T свеча на ветру	прозрачный	10/100
38235	LB-74	9	80	880	6400	Ø35×121	E14	нет	C35T свеча на ветру	прозрачный	10/100
25870	LB-166	7	70	740	2700	Ø35×100	E14	да	C35 свеча	прозрачный	10/100
25871	LB-166	7	70	760	4000	Ø35×100	E14	да	C35 свеча	прозрачный	10/100
25872	LB-167	7	70	740	2700	Ø35×121	E14	да	C35T свеча на ветру	прозрачный	10/100
25873	LB-167	7	70	760	4000	Ø35×121	E14	да	C35T свеча на ветру	прозрачный	10/100
38005	LB-713	11	100	910	2700	Ø35×100	E14	нет	C35 свеча	матовый	10/100
38006	LB-713	11	100	950	2700	Ø35×100	E14	нет	C35 свеча	прозрачный	10/100
38007	LB-713	11	100	930	4000	Ø35×100	E14	нет	C35 свеча	матовый	10/100
38008	LB-713	11	100	970	4000	Ø35×100	E14	нет	C35 свеча	прозрачный	10/100
38231	LB-713	11	100	990	6400	Ø35×100	E14	нет	C35 свеча	прозрачный	10/100
38273	LB-713	11	100	970	4000	Ø35×100	E27	нет	C35 свеча	прозрачный	10/100
38274	LB-713	11	100	990	6400	Ø35×100	E27	нет	C35 свеча	прозрачный	10/100
38009	LB-714	11	100	910	2700	Ø35×121	E14	нет	C35T свеча на ветру	матовый	10/100
38010	LB-714	11	100	950	2700	Ø35×121	E14	нет	C35T свеча на ветру	прозрачный	10/100
38011	LB-714	11	100	930	4000	Ø35×121	E14	нет	C35T свеча на ветру	матовый	10/100
38012	LB-714	11	100	970	4000	Ø35×121	E14	нет	C35T свеча на ветру	прозрачный	10/100
38237	LB-714	11	100	990	6400	Ø35×121	E14	нет	C35T свеча на ветру	прозрачный	10/100
38255	LB-717	15	140	1230	2700	Ø37×102	E14	нет	C35 свеча	матовый	10/100
38256	LB-717	15	140	1270	2700	Ø35×100	E14	нет	C35 свеча	прозрачный	10/100
38257	LB-717	15	140	1280	4000	Ø35×100	E14	нет	C35 свеча	матовый	10/100
38258	LB-717	15	140	1320	4000	Ø37×100	E14	нет	C35 свеча	прозрачный	10/100
38259	LB-717	15	140	1340	6400	Ø35×100	E14	нет	C35 свеча	прозрачный	10/100
38260	LB-718	15	140	1230	2700	Ø37×122	E14	нет	C35T свеча на ветру	матовый	10/100
38261	LB-718	15	140	1270	2700	Ø35×121	E14	нет	C35T свеча на ветру	прозрачный	10/100
38262	LB-718	15	140	1280	4000	Ø35×121	E14	нет	C35T свеча на ветру	матовый	10/100
38263	LB-718	15	140	1320	4000	Ø35×121	E14	нет	C35T свеча на ветру	прозрачный	10/100
38264	LB-718	15	140	1340	6400	Ø35×121	E14	нет	C35T свеча на ветру	прозрачный	10/100



G45

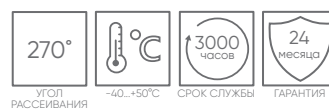

Артикул	Модель	Мощность, Вт	Эквивалент лампы накаливания, Вт	Световой поток, Лм	Цветовая температура, К	Размеры Д×Н, мм	Цоколь	Тип корпуса	Диммируется	Кол-во штук в упаковке
25578	LB-61	5	40	530	2700	Ø45×75	E14	G45 шар малый	нет	10/100
25579	LB-61	5	40	550	4000	Ø45×75	E14	G45 шар малый	нет	10/100
25581	LB-61	5	40	530	2700	Ø45×75	E27	G45 шар малый	нет	10/100
25582	LB-61	5	40	550	4000	Ø45×75	E27	G45 шар малый	нет	10/100
25874	LB-52	7	60	740	2700	Ø45×75	E14	G45 шар малый	нет	10/100
25875	LB-52	7	60	760	4000	Ø45×75	E14	G45 шар малый	нет	10/100
25876	LB-52	7	60	740	2700	Ø45×75	E27	G45 шар малый	нет	10/100
25877	LB-52	7	60	760	4000	Ø45×75	E27	G45 шар малый	нет	10/100
38221	LB-52	7	60	780	6400	Ø45×75	E14	G45 шар малый	нет	10/100
38222	LB-52	7	60	780	6400	Ø45×75	E27	G45 шар малый	нет	10/100
38001	LB-509	9	80	840	2700	Ø45×75	E14	G45 шар малый	нет	10/100
38002	LB-509	9	80	860	4000	Ø45×75	E14	G45 шар малый	нет	10/100
38223	LB-509	9	80	880	6400	Ø45×75	E14	G45 шар малый	нет	10/100
38003	LB-509	9	80	840	2700	Ø45×75	E27	G45 шар малый	нет	10/100
38004	LB-509	9	80	860	4000	Ø45×75	E27	G45 шар малый	нет	10/100
38224	LB-509	9	80	880	6400	Ø45×75	E27	G45 шар малый	нет	10/100
38013	LB-511	11	100	950	2700	Ø45×75	E14	G45 шар малый	нет	10/100
38014	LB-511	11	100	970	4000	Ø45×75	E14	G45 шар малый	нет	10/100
38225	LB-511	11	100	990	6400	Ø45×75	E14	G45 шар малый	нет	10/100
38015	LB-511	11	100	950	2700	Ø45×75	E27	G45 шар малый	нет	10/100
38016	LB-511	11	100	970	4000	Ø45×75	E27	G45 шар малый	нет	10/100
38226	LB-511	11	100	990	6400	Ø45×75	E27	G45 шар малый	нет	10/100
38249	LB-515	15	140	1270	2700	Ø45×80	E14	G45 шар малый	нет	10/100
38250	LB-515	15	140	1320	4000	Ø45×80	E14	G45 шар малый	нет	10/100
38251	LB-515	15	140	1340	6400	Ø45×80	E14	G45 шар малый	нет	10/100
38252	LB-515	15	140	1270	2700	Ø45×80	E27	G45 шар малый	нет	10/100
38253	LB-515	15	140	1320	4000	Ø45×80	E27	G45 шар малый	нет	10/100
38254	LB-515	15	140	1340	6400	Ø45×80	E27	G45 шар малый	нет	10/100

GX53

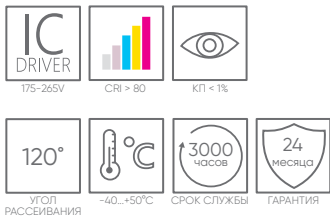

Артикул	Модель	Мощность, Вт	Эквивалент лампы накаливания, Вт	Световой поток, Лм	Цветовая температура, К	Размеры Д×Н, мм	Цоколь	Тип корпуса	Диммируется	Кол-во штук в упаковке
25831	LB-451	7	70	520	2700	Ø26×73	GX53	GX53 таблетка	нет	10/100
25828	LB-451	7	70	540	4000	Ø26×73	GX53	GX53 таблетка	нет	10/100
25866	LB-451	7	70	560	6400	Ø23×73	GX53	GX53 таблетка	нет	10/100
25832	LB-452	9	90	740	2700	Ø26×73	GX53	GX53 таблетка	нет	10/100
25829	LB-452	9	90	760	4000	Ø26×73	GX53	GX53 таблетка	нет	10/100
25867	LB-452	9	90	780	6400	Ø26×73	GX53	GX53 таблетка	нет	10/100
25833	LB-453	12	120	960	2700	Ø28×73	GX53	GX53 таблетка	нет	10/100
25835	LB-453	12	120	980	4000	Ø28×73	GX53	GX53 таблетка	нет	10/100
25868	LB-453	12	120	1000	6400	Ø28×73	GX53	GX53 таблетка	нет	10/100
25834	LB-454	15	140	1220	2700	Ø28×73	GX53	GX53 таблетка	нет	10/100
25836	LB-454	15	140	1240	4000	Ø28×73	GX53	GX53 таблетка	нет	10/100
25869	LB-454	15	140	1260	6400	Ø28×73	GX53	GX53 таблетка	нет	10/100
48560	LB-455	12	-	-	зеленая	Ø26×73	GX53	GX53 таблетка	нет	10/100
51018	LB-455	12	-	-	красная	Ø26×73	GX53	GX53 таблетка	нет	10/100
51019	LB-455	12	-	-	синяя	Ø26×73	GX53	GX53 таблетка	нет	10/100

Артикул	Модель	Мощность, Вт	Эквивалент лампы накаливания, Вт	Световой поток, Лм	Цветовая температура, К	Размеры Д×Н, мм	Цоколь	Тип корпуса	Диммируется	Кол-во штук в упаковке
51064	LB-456	12	120	960	2700	Ø28×73	GX53	GX53 таблетка	да	10/100
51065	LB-456	12	120	980	4000	Ø28×73	GX53	GX53 таблетка	да	10/100
51066	LB-456	12	120	1000	6400	Ø28×73	GX53	GX53 таблетка	да	10/100
51067	LB-457	15	140	1220	2700	Ø28×73	GX53	GX53 таблетка	да	10/100
51068	LB-457	15	140	1240	4000	Ø28×73	GX53	GX53 таблетка	да	10/100
51069	LB-457	15	140	1260	6400	Ø28×73	GX53	GX53 таблетка	да	10/100

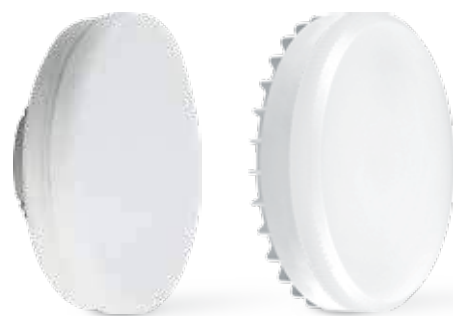
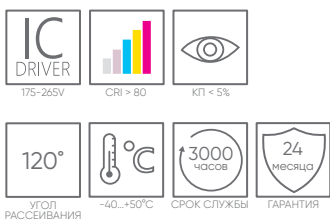

GX70

Артикул	Модель	Мощность, Вт	Эквивалент лампы накаливания, Вт	Световой поток, Лм	Цветовая температура, К	Размеры Д×Н, мм	Цоколь	Тип корпуса	Диммируется	Кол-во штук в упаковке
48300	LB-471	12	100	1030	2700	Ø40×110	GX70	GX70 таблетка	нет	10/50
48301	LB-471	12	100	1050	4000	Ø40×110	GX70	GX70 таблетка	нет	10/50
48302	LB-471	12	100	1070	6400	Ø40×110	GX70	GX70 таблетка	нет	10/50
48303	LB-472	15	130	1260	2700	Ø40×110	GX70	GX70 таблетка	нет	10/50
48304	LB-472	15	130	1280	4000	Ø40×110	GX70	GX70 таблетка	нет	10/50
48305	LB-472	15	130	1300	6400	Ø40×110	GX70	GX70 таблетка	нет	10/50
48306	LB-473	20	160	1560	2700	Ø40×110	GX70	GX70 таблетка	нет	10/50
48307	LB-473	20	160	1600	4000	Ø40×110	GX70	GX70 таблетка	нет	10/50
48308	LB-473	20	160	1620	6400	Ø40×110	GX70	GX70 таблетка	нет	10/50
38268	LB-474	25	210	1950	2700	Ø42×110	GX70	GX70 таблетка	нет	10/50
38269	LB-474	25	210	2000	4000	Ø42×110	GX70	GX70 таблетка	нет	10/50
38270	LB-474	25	210	2020	6400	Ø42×110	GX70	GX70 таблетка	нет	10/50

MR16

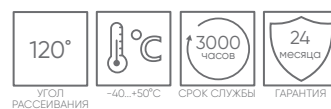

Артикул	Модель	Мощность, Вт	Эквивалент лампы накаливания, Вт	Световой поток, Лм	Цветовая температура, К	Размеры D×H, мм	Цоколь	Тип корпуса	Диммируется	Кол-во штук в упаковке
25127	LB-24	5	50	410	2700	Ø50×52	G5.3	MR16 рефлекторная	нет	10/200
25126	LB-24	5	50	420	4000	Ø50×52	G5.3	MR16 рефлекторная	нет	10/200
25125	LB-24	5	50	430	6400	Ø50×52	G5.3	MR16 рефлекторная	нет	10/200
25235	LB-26	7	70	560	2700	Ø50×52	G5.3	MR16 рефлекторная	нет	10/200
25236	LB-26	7	70	560	4000	Ø50×52	G5.3	MR16 рефлекторная	нет	10/200
25237	LB-26	7	70	560	6400	Ø50×52	G5.3	MR16 рефлекторная	нет	10/200
25289	LB-26	7	70	560	2700	Ø50×57	GU10	MR16 рефлекторная	нет	10/200
25290	LB-26	7	70	560	4000	Ø50×57	GU10	MR16 рефлекторная	нет	10/200
25291	LB-26	7	70	560	6400	Ø50×57	GU10	MR16 рефлекторная	нет	10/200
25839	LB-560	9	90	760	2700	Ø50×52	G5.3	MR16 рефлекторная	нет	10/200
25840	LB-560	9	90	780	4000K	Ø50×52	G5.3	MR16 рефлекторная	нет	10/200
25841	LB-560	9	90	800	6400	Ø50×52	G5.3	MR16 рефлекторная	нет	10/200
25842	LB-560	9	90	760	2700	Ø50×57	GU10	MR16 рефлекторная	нет	10/200
25843	LB-560	9	90	780	4000	Ø50×57	GU10	MR16 рефлекторная	нет	10/200
25844	LB-560	9	90	800	6400	Ø50×57	GU10	MR16 рефлекторная	нет	10/200
38137	LB-760	11	110	910	2700	Ø50×57	G5.3	MR16 рефлекторная	нет	10/200
38138	LB-760	11	110	930	4000	Ø50×57	G5.3	MR16 рефлекторная	нет	10/200
38139	LB-760	11	110	950	6400	Ø50×57	G5.3	MR16 рефлекторная	нет	10/200
38140	LB-760	11	110	910	2700	Ø50×57	GU10	MR16 рефлекторная	нет	10/200
38141	LB-760	11	110	930	4000	Ø50×57	GU10	MR16 рефлекторная	нет	10/200
38142	LB-760	11	110	950	6400	Ø50×57	GU10	MR16 рефлекторная	нет	10/200
38188	LB-960	13	120	1070	2700	Ø50×57	G5.3	MR16 рефлекторная	нет	10/200
38189	LB-960	13	120	1095	4000	Ø50×57	G5.3	MR16 рефлекторная	нет	10/200
38190	LB-960	13	120	1120	6400	Ø50×57	G5.3	MR16 рефлекторная	нет	10/200
38191	LB-960	13	120	1070	2700	Ø50×57	GU10	MR16 рефлекторная	нет	10/200
38192	LB-960	13	120	1095	4000	Ø50×57	GU10	MR16 рефлекторная	нет	10/200
38193	LB-960	13	120	1120	6400	Ø50×57	GU10	MR16 рефлекторная	нет	10/200

Артикул	Модель	Мощность, Вт	Эквивалент лампы накаливания, Вт	Световой поток, Лм	Цветовая температура, К	Размеры D×H, мм	Цоколь	Тип корпуса	Диммируется	Кол-во штук в упаковке
51070	LB-561	9	90	760	2700	Ø52×50	G5.3	MR16 рефлекторная	да	10/200
51071	LB-561	9	90	780	4000	Ø52×50	G5.3	MR16 рефлекторная	да	10/200
51072	LB-561	9	90	800	6400	Ø52×50	G5.3	MR16 рефлекторная	да	10/200
51061	LB-561	9	90	760	2700	Ø57×50	GU10	MR16 рефлекторная	да	10/200
51062	LB-561	9	90	780	4000	Ø57×50	GU10	MR16 рефлекторная	да	10/200
51063	LB-561	9	90	800	6400	Ø57×50	GU10	MR16 рефлекторная	да	10/200

MR11

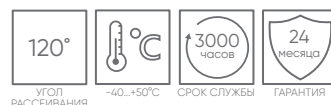

Артикул	Модель	Мощность, Вт	Эквивалент лампы накаливания, Вт	Световой поток, Лм	Цветовая температура, К	Размеры D×H, мм	Цоколь	Тип корпуса	Диммируется	Кол-во штук в упаковке
25551	LB-271	3	30	260	2700	Ø35×42	G5.3	MR11 рефлекторная	нет	10/200
25552	LB-271	3	30	270	4000	Ø35×42	G5.3	MR11 рефлекторная	нет	10/200
25553	LB-271	3	30	280	6400	Ø35×42	G5.3	MR11 рефлекторная	нет	10/200

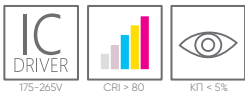

T8, T10



* поворотный цоколь

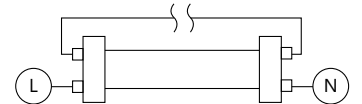
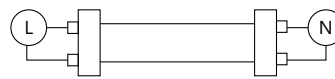

Артикул	Модель	Мощность, Вт	Световой поток, Лм	Цветовая температура, К	Размеры Д×Н, мм	Цоколь	Тип корпуса	Угол рассеивания, °	Диммируется	Кол-во штук в упаковке
25497*	LB-213	10	800	4000	Ø26×600	G13	T8 линейная двухцокольная	270	нет	30
25499*	LB-213	10	800	6400	Ø26×600	G13	T8 линейная двухцокольная	270	нет	30
25498	LB-213	18	1650	4000	Ø26×1200	G13	T8 линейная двухцокольная	270	нет	30
25500	LB-213	18	1650	6400	Ø26×1200	G13	T8 линейная двухцокольная	270	нет	30
25894	LB-213	24	2250	4000	Ø26×1514	G13	T8 линейная двухцокольная	270	нет	25
25895	LB-213	24	2250	6400	Ø26×1514	G13	T8 линейная двухцокольная	270	нет	25
51078	LB-215	36	3300	4000	Ø26×1200	G13	T8 линейная двухцокольная	220	нет	30
51077	LB-215	36	3300	6400	Ø26×1200	G13	T8 линейная двухцокольная	220	нет	30
51080	LB-216	48	4400	4000	Ø26×1200	G13	T8 линейная двухцокольная	220	нет	30
51084	LB-216	48	4400	4000	Ø26×1500	G13	T8 линейная двухцокольная	220	нет	30
51079	LB-216	48	4400	6400	Ø26×1200	G13	T8 линейная двухцокольная	220	нет	30
51083	LB-216	48	4400	6400	Ø26×1500	G13	T8 линейная двухцокольная	220	нет	30
51082	LB-217	72	6600	6400	Ø34×1200	G13	T10 линейная двухцокольная	220	нет	30
51081	LB-217	72	6600	6400	Ø34×1200	G13	T10 линейная двухцокольная	220	нет	30

для подсветки мясных продуктов

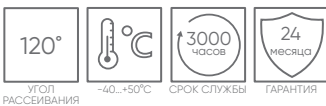

T8



Артикул	Модель	Мощность, Вт	Световой поток, Лм	Цвет свечения	Размеры Д×Н, мм	Цоколь	Тип корпуса	Диммируется	Кол-во штук в упаковке
38215	LB-214	9	750	розовый	Ø28×600	G13	T8 линейная двухцокольная	нет	30
38216	LB-214	12	1000	розовый	Ø28×908	G13	T8 линейная двухцокольная	нет	30
38217	LB-214	18	1500	розовый	Ø28×1213	G13	T8 линейная двухцокольная	нет	30
38218	LB-214	24	2000	розовый	Ø28×1514	G13	T8 линейная двухцокольная	нет	30

LB-10



Артикул	Модель	Мощность, Вт	Эквивалент лампы накаливания, Вт	Световой поток, Лм	Цветовая температура, К	Размеры Д×Н, мм	Цоколь	Тип корпуса	Диммируется	Кол-во штук в упаковке
25295	LB-10	2	20	160	2700	Ø18×51	E14	для холодильника капсульная	нет	100/500
25897	LB-10	2	20	160	4000	Ø18×51	E14	для холодильника капсульная	нет	100/500
25988	LB-10	2	20	160	6400	Ø18×51	E14	для холодильника капсульная	нет	100/500

JC



LB-422

LB-420

LB-16

Артикул	Модель	Мощность, Вт	Эквивалент лампы накаливания, Вт	Световой поток, Лм	Цветовая температура, К	Размеры Д×Н, мм	Цоколь	Тип корпуса	Диммируется	Кол-во штук в упаковке
25858	LB-420	2	20	150	2700	Ø10×36	G4	JC капсульная	нет	100/1000
25448	LB-420	2	20	160	4000	Ø10×36	G4	JC капсульная	нет	100/1000
25859	LB-420	2	20	170	6400	Ø10×36	G4	JC капсульная	нет	100/1000
25093	LB-16	3	30	200	4000	Ø30×41	G4	JC капсульная	нет	100/1000
25531	LB-422	3	30	230	2700	Ø11×38	G4	JC капсульная	нет	100/1000
25532	LB-422	3	30	240	4000	Ø11×38	G4	JC капсульная	нет	100/1000
25533	LB-422	3	30	250	6400	Ø11×38	G4	JC капсульная	нет	100/1000

JCD



LB-432

LB-433

LB-433

LB-434

Артикул	Модель	Мощность, Вт	Эквивалент лампы накаливания, Вт	Световой поток, Лм	Цветовая температура, К	Размеры Д×Н, мм	Цоколь	Тип корпуса	Диммируется	Кол-во штук в упаковке
25860	LB-432	5	50	460	2700	Ø16×45	G4	JCD капсульная	нет	100/500
25861	LB-432	5	50	480	4000	Ø16×45	G4	JCD капсульная	нет	100/500
25862	LB-432	5	50	500	6400	Ø16×45	G4	JCD капсульная	нет	100/500
25898	LB-433	7	70	560	2700	Ø16×65	E14	JCD капсульная	нет	100/500
25899	LB-433	7	70	580	4000	Ø16×65	E14	JCD капсульная	нет	100/500
25986	LB-433	7	70	600	6400	Ø16×65	E14	JCD капсульная	нет	100/500
25863	LB-433	7	70	560	2700	Ø16×50	G4	JCD капсульная	нет	100/500
25864	LB-433	7	70	580	4000	Ø16×50	G4	JCD капсульная	нет	100/500
25865	LB-433	7	70	600	6400	Ø16×50	G4	JCD капсульная	нет	100/500
38143	LB-434	9	80	720	2700	Ø18×63	G4	JCD капсульная	нет	100/500
38144	LB-434	9	80	750	4000	Ø18×63	G4	JCD капсульная	нет	100/500
38145	LB-434	9	80	780	6400	Ø18×63	G4	JCD капсульная	нет	100/500



JCD9



Артикул	Модель	Мощность, Вт	Эквивалент лампы накаливания, Вт	Световой поток, Лм	Цветовая температура, К	Размеры ДхН, мм	Цоколь	Тип корпуса	Диммируется	Кол-во штук в упаковке
25636	LB-430	5	40	400	2700	Ø16×47	G9	JCD9 капсульная	нет	100/500
25637	LB-430	5	40	420	4000	Ø16×47	G9	JCD9 капсульная	нет	100/500
25638	LB-430	5	40	440	6400	Ø16×47	G9	JCD9 капсульная	нет	100/500
25769	LB-432	5	50	460	2700	Ø16×50	G9	JCD9 капсульная	нет	100/500
25770	LB-432	5	50	480	4000	Ø16×50	G9	JCD9 капсульная	нет	100/500
25771	LB-432	5	50	500	6400	Ø16×50	G9	JCD9 капсульная	нет	100/500
25766	LB-433	7	70	560	2700	Ø16×60	G9	JCD9 капсульная	нет	100/500
25767	LB-433	7	70	580	4000	Ø16×60	G9	JCD9 капсульная	нет	100/500
25768	LB-433	7	70	600	6400	Ø16×60	G9	JCD9 капсульная	нет	100/500
38146	LB-434	9	80	720	2700	Ø18×63	G9	JCD9 капсульная	нет	100/500
38147	LB-434	9	80	750	4000	Ø18×63	G9	JCD9 капсульная	нет	100/500
38148	LB-434	9	80	780	6400	Ø18×63	G9	JCD9 капсульная	нет	100/500
25755	LB-431	7	70	520	2700	Ø16×60	G9	JCD9 капсульная	нет	100/500
25756	LB-431	7	70	540	4000	Ø16×60	G9	JCD9 капсульная	нет	100/500
25757	LB-431	7	70	560	6400	Ø16×60	G9	JCD9 капсульная	нет	100/500
38149	LB-435	11	100	880	2700	Ø22×58	G9	JCD9 капсульная	нет	100/500
38150	LB-435	11	100	910	4000	Ø22×58	G9	JCD9 капсульная	нет	100/500
38151	LB-435	11	100	940	6400	Ø22×58	G9	JCD9 капсульная	нет	100/500
38152	LB-436	13	120	1040	2700	Ø20×71	G9	JCD9 капсульная	нет	100/500
38153	LB-436	13	120	1070	4000	Ø20×71	G9	JCD9 капсульная	нет	100/500
38154	LB-436	13	120	1100	6400	Ø20×71	G9	JCD9 капсульная	нет	100/500
38212	LB-437	15	140	1300	2700	Ø22×72	G9	JCD9 капсульная	нет	100/500
38213	LB-437	15	140	1340	4000	Ø22×72	G9	JCD9 капсульная	нет	100/500
38214	LB-437	15	140	1380	6400	Ø22×72	G9	JCD9 капсульная	нет	100/500

G60



Смена цвета RGB
Видео
на [youtube.com](https://www.youtube.com)

Артикул	Модель	Мощность, Вт	Эквивалент лампы накаливания, Вт	Световой поток, Лм	Цвет свечения	Размеры Д×Н, мм	Цоколь	Тип корпуса	Рассеиватель	Кол-во штук в упаковке
25903	LB-371	3	35	240	белый теплый	Ø60×84	E27	G60 шар	матовый	10/100
25902	LB-371	3	35	240	дневной	Ø60×84	E27	G60 шар	матовый	10/100
38121	LB-371	3	35	240	белый теплый	Ø60×84	E27	G60 шар	прозрачный	10/100
38122	LB-371	3	35	240	дневной	Ø60×84	E27	G60 шар	прозрачный	10/100
25904	LB-371	3	35	-	желтый	Ø60×84	E27	G60 шар	матовый	10/100
25905	LB-371	3	35	-	красный	Ø60×84	E27	G60 шар	матовый	10/100
25906	LB-371	3	35	-	синий	Ø60×84	E27	G60 шар	матовый	10/100
25907	LB-371	3	35	-	зеленый	Ø60×84	E27	G60 шар	матовый	10/100
38115	LB-371	3	35	-	RGB	Ø60×84	E27	G60 шар	матовый	10/100
38127	LB-371	3	35	-	RGB	Ø60×84	E27	G60 шар	матовый	10/100
38130	LB-371	3	35	-	RGB	Ø60×84	E27	G60 шар	прозрачный	10/100
38133	LB-371	3	35	-	RGB	Ø60×84	E27	G60 шар	прозрачный	10/100

G45



Смена цвета RGB
Видео
на [youtube.com](https://www.youtube.com)

Артикул	Модель	Мощность, Вт	Эквивалент лампы накаливания, Вт	Световой поток, Лм	Цвет свечения	Размеры Д×Н, мм	Цоколь	Тип корпуса	Рассеиватель	Кол-во штук в упаковке
41918	LB-378	1	15	80	белый теплый	Ø45×70	E27	G45 шар	прозрачный	10/200
25878	LB-37	1	15	80	белый теплый	Ø45×70	E27	G45 шар	матовый	10/200
25115	LB-37	1	15	80	дневной	Ø45×70	E27	G45 шар	матовый	10/100
25116	LB-37	1	15	-	красный	Ø45×70	E27	G45 шар	матовый	10/100
25117	LB-37	1	15	-	зеленый	Ø45×70	E27	G45 шар	матовый	10/100
25118	LB-37	1	15	-	синий	Ø45×70	E27	G45 шар	матовый	10/100
25879	LB-37	1	15	-	желтый	Ø45×70	E27	G45 шар	матовый	10/200
38119	LB-37	1	15	80	белый теплый	Ø45×70	E27	G45 шар	прозрачный	10/200
38116	LB-37	1	15	-	RGB, плавное	Ø45×70	E27	G45 шар	матовый	10/200
38126	LB-37	1	15	-	RGB, быстрое	Ø45×70	E27	G45 шар	матовый	10/200
38123	LB-37	1	15	-	розовый	Ø45×70	E27	G45 шар	матовый	10/100
38124	LB-37	1	15	-	оранжевый	Ø45×70	E27	G45 шар	матовый	10/200
38125	LB-37	1	15	-	фиолетовый	Ø45×70	E27	G45 шар	матовый	10/200
38132	LB-37	1	15	-	RGB, плавное	Ø45×70	E27	G45 шар	прозрачный	10/200



G45

арт. 48931 арт. 48935 арт. 48933 арт. 48932 арт. 48934

Артикул	Модель	Мощность, Вт	Эквивалент лампы накаливания, Вт	Световой поток, Лм	Цвет свечения	Размеры Д×Н, мм	Цоколь	Тип корпуса	Рассеиватель	Кол-во штук в упаковке
48931	LB-383	2	25	160	белый теплый	Ø45×70	E27	G45 шар	прозрачный	10/100
48935	LB-383	2	25	160	● зеленый	Ø45×70	E27	G45 шар	прозрачный	10/100
48933	LB-383	2	25	160	● красный	Ø45×70	E27	G45 шар	прозрачный	10/100
48932	LB-383	2	25	160	● оранжевый	Ø45×70	E27	G45 шар	прозрачный	10/100
48934	LB-383	2	25	160	● синий	Ø45×70	E27	G45 шар	прозрачный	10/100



A50

арт. 38266, 25920 арт. 25921 арт. 25922 арт. 25923 арт. 25924 арт. 38118

Артикул	Модель	Мощность, Вт	Эквивалент лампы накаливания, Вт	Световой поток, Лм	Цвет свечения	Размеры Д×Н, мм	Цоколь	Тип корпуса	Кол-во штук в упаковке
38266	LB-375	3	35	240	белый теплый	Ø50×91	E27	A50 шар	10/100
25920	LB-375	3	35	240	дневной	Ø50×91	E27	A50 шар	10/100
25921	LB-375	3	35	-	● желтый	Ø50×91	E27	A50 шар	10/100
25922	LB-375	3	35	-	● зеленый	Ø50×91	E27	A50 шар	10/100
25923	LB-375	3	35	-	● синий	Ø50×91	E27	A50 шар	10/100
25924	LB-375	3	35	-	● красный	Ø50×91	E27	A50 шар	10/100
38118	LB-375	3	35	-	● RGB	Ø50×91	E27	A50 шар	10/100

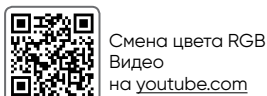

C45

арт. 25909 арт. 38131

Артикул	Модель	Мощность, Вт	Эквивалент лампы накаливания, Вт	Световой поток, Лм	Цвет свечения	Размеры Д×Н, мм	Цоколь	Тип корпуса	Рассеиватель	Кол-во штук в упаковке
25909	LB-372	1	15	80	белый теплый	Ø45×70	E27	C45 колокольчик	прозрачный	10/200
38131	LB-372	1	15	-	● RGB, быстрое	Ø45×70	E27	C45 колокольчик	прозрачный	10/200

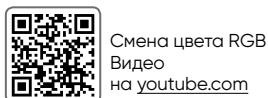

G80, G95, ST64

ST64 G95 G80

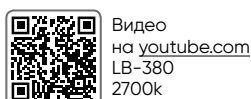

Артикул	Модель	Мощность, Вт	Эквивалент лампы накаливания, Вт	Световой поток, Лм	Цвет свечения	Размеры Д×Н, мм	Цоколь	Тип корпуса	Кол-во штук в упаковке
41674	LB-380	3	35	250	белый теплый	Ø64×135	E27	ST64	10/100
41675	LB-381	3	35	250	белый теплый	Ø80×120	E27	G80	10/50
41676	LB-381	3	35	250	● RGB	Ø80×120	E27	G80	5/50
41677	LB-382	3	35	250	белый теплый	Ø95×130	E27	G95	5/50
41678	LB-382	3	35	-	● RGB	Ø95×130	E27	G95	5/50

S14



3 режима свечения:

- статичный;
- плавный метеор;
- быстрый метеор.



Видео на youtube.com

Артикул	Модель	Мощность, Вт	Цветовая температура, К	Цвет свечения	Размеры Д×Н, мм	Цоколь	Тип корпуса	Рассеиватель	Кол-во штук в упаковке
51036	LB-384	0,5	2700	белый теплый	Ø44×85	E27	S14	прозрачный	50

Строб G45



арт. 38220
арт. 38208



арт. 38209



арт. 38210



арт. 38211

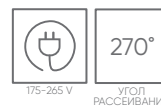

Артикул	Модель	Мощность, Вт	Эквивалент лампы накаливания, Вт	Световой поток, Лм	Цвет свечения	Частота мерцания	Размеры Д×Н, мм	Цоколь	Тип корпуса	Кол-во штук в упаковке
38208	LB-377	1	15	80	белый теплый	1 Hz = 1 сек	Ø45×70	E27	G45 шар	10/200
38220	LB-377	1	15	80	дневной	1 Hz = 1 сек	Ø45×70	E27	G45 шар	10/200
38209	LB-377	1	15	-	зеленый	1 Hz = 1 сек	Ø45×70	E27	G45 шар	10/200
38210	LB-377	1	15	-	красный	1 Hz = 1 сек	Ø45×70	E27	G45 шар	10/200
38211	LB-377	1	15	-	синий	1 Hz = 1 сек	Ø45×70	E27	G45 шар	10/200

LB-653, LB-654

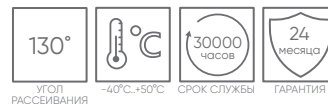

Видео на youtube.com

Артикул	Модель	Мощность, Вт	Световой поток, Лм	Цвет температуры, К	Размеры Д×Н, мм	Цоколь	Тип корпуса	Кол-во лепестков	Кол-во штук в упаковке
48771	LB-653	50	4750	4000	Ø80×234	E27	светодиодный трансформер	3	25
48772	LB-653	50	4750	6500	Ø80×234	E27	светодиодный трансформер	3	25
48773	LB-654	70	6650	4000	Ø90×234	E27	светодиодный трансформер	4	25
48774	LB-654	70	6650	6500	Ø90×234	E27	светодиодный трансформер	4	25

LB-651, LB-652, REF651, REF652

Оptionальный отражатель концентрирует выходящий световой поток, поднимая уровень освещенности.

Защита от перегрева.

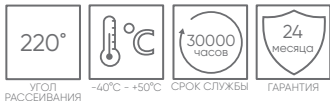

Артикул	Модель	Мощность, Вт	Световой поток, Лм	Цвет температуры, К	Размеры Д×Н, мм	Цоколь	Тип корпуса	Кол-во штук в упаковке
38095	LB-651	80	8000	6400	Ø170×224	E27-E40	промышленная	6
38096	LB-651	100	10000	6400	Ø170×222	E27-E40	промышленная	6
38097	LB-652	120	12000	6400	Ø190×241	E27-E40	промышленная	6
38098	LB-652	150	15000	6400	Ø190×241	E27-E40	промышленная	6



Цоколь E27-E40



Артикул	Модель	Подходит	Цвет	Материал отражателя	Угол освещенности	Размеры Д×Н, мм	Кол-во штук в упаковке
38099	REF651	для LB-651	белый	пластик	110°	Ø370×91	20
38100	REF652	для LB-652	белый	пластик	110°	Ø420×100	20

- Защита от перегрева.
- Компактный ударопрочный корпус из термостойких материалов максимально эффективный теплоотвод.
- Высокая яркость в своём классе – 95 Лм/Вт.
- Драйвер включает в себя фильтры для подавления электрических и радиопомех.
- Пластиковый колпачок входит в комплект ламп мощностью от 30 Вт до 120 Вт и предохраняет цоколь лампы от повреждений во время транспортировки.



LB-65



Артикул	Модель	Мощность, Вт	Световой поток, Лм	Цветовая температура, К	Размеры Д×Н, мм	Цоколь	Тип корпуса	Кол-во штук в упаковке
25887	LB-65	25	2300	6400	Ø80×120	E27	T80 промышленная	50
25818	LB-65	30	2700	4000	Ø80×137	E27-E40	T80 промышленная	50
25537	LB-65	30	2800	6400	Ø80×137	E27-E40	T80 промышленная	50
25819	LB-65	40	3700	4000	Ø100×162	E27-E40	T100 промышленная	20
25538	LB-65	40	3800	6400	Ø100×162	E27-E40	T100 промышленная	20
25820	LB-65	50	4600	4000	Ø100×162	E27-E40	T100 промышленная	20
25539	LB-65	50	4700	6400	Ø100×162	E27-E40	T100 промышленная	20
25821	LB-65	60	5600	4000	Ø110×188	E27-E40	T120 промышленная	20
25782	LB-65	60	5700	6400	Ø110×188	E27-E40	T120 промышленная	20
25822	LB-65	70	6500	4000	Ø118×224	E27-E40	T140 промышленная	16
25783	LB-65	70	6600	6400	Ø118×212	E27-E40	T120 промышленная	16
38219	LB-65	100	9100	4000	Ø138×243	E27-E40	T140 промышленная	16
25827	LB-65	100	9100	6400	Ø138×243	E27-E40	T160 промышленная	16
38197	LB-65	120	11000	6400	Ø148×271	E27-E40	T150 промышленная	6

T8

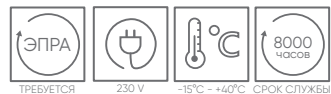

Артикул	Модель	Мощность, Вт	Длина волны, нм	Размеры Д×Н, мм	Цоколь	Свечение	Тип корпуса	Кол-во штук в упаковке
03705	FLU10	36	365	Ø26×1213	G13	ультрафиолет	линейная двухцокольная	5/25
03713	FLU10	4	365	Ø16×150	G5	ультрафиолет	линейная двухцокольная	10/500

T4

- Не содержит ртути.
- Требуется особая утилизация.

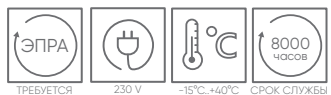

Артикул	Модель	Мощность, Вт	Световой поток, Лм	Цвет температуры, К	Размеры Д×Н, мм	Цоколь	Тип корпуса	Кол-во штук в упаковке
03020	EST13	12	750	6400	Ø12×370	G5	линейная двухцокольная	10/400
03025	EST13	16	950	6400	Ø12×470	G5	линейная двухцокольная	10/300
03030	EST13	20	1200	6400	Ø12×569	G5	линейная двухцокольная	10/300

T5

- Не содержит ртути.
- Требуется особая утилизация.

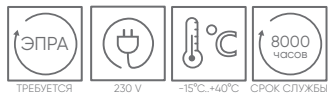

Артикул	Модель	Мощность, Вт	Световой поток, Лм	Цвет температуры, К	Размеры Д×Н, мм	Цоколь	Тип корпуса	Кол-во штук в упаковке
03044	EST14	8	550	6400	Ø16×305	G5	линейная двухцокольная	10/500
03048	EST14	13	960	6400	Ø16×531	G5	линейная двухцокольная	10/200
03052	EST14	21	1660	6400	Ø16×863	G5	линейная двухцокольная	10/50
03056	EST14	28	2340	6400	Ø16×1163	G5	линейная двухцокольная	10/50

T8

- Не содержит ртути.
- Требуется особая утилизация.

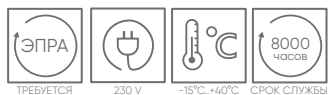

Артикул	Модель	Мощность, Вт	Световой поток, Лм	Цвет температуры, К	Размеры Д×Н, мм	Цоколь	Тип корпуса	Кол-во штук в упаковке
03002	FLU1	15	800	6400	Ø26×451	G13	линейная двухцокольная	5/100
03003	FLU1	30	1900	6400	26×909	G13	линейная двухцокольная	5/25

T4

- Не содержит ртути.
- Требуется особая утилизация.

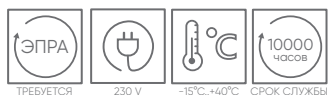

Артикул	Модель	Мощность, Вт	Световой поток, Лм	Цвет температуры, К	Размеры Д×Н, мм	Цоколь	Тип корпуса	Кол-во штук в упаковке
04278	EST1	9	580	6400	Ø31×166	G23	1U, одноцокольная	25/200
04578	EST1	9	580	4000	Ø31×166	G23	1U, одноцокольная	25/200
04280	EST1	11	880	6400	Ø31×235	G23	1U, одноцокольная	25/200
04577	EST1	11	880	4000	Ø31×235	G23	1U, одноцокольная	25/200

T4

- Не содержит ртути.
- Требуется особая утилизация.

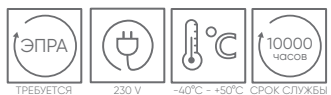

Артикул	Модель	Мощность, Вт	Световой поток, Лм	Цвет температуры, К	Размеры Д×Н, мм	Цоколь	Тип корпуса	Кол-во штук в упаковке
25426	EST9	11	770	4000	Ø36×220	2G7	1U, одноцокольная	25/200



*требуется специальный понижающий трансформер

JC



Артикул	Модель	Мощность, Вт	Световой поток, Лм	Цвет свечения	Размеры D×H, мм	Цоколь	Тип корпуса	Кол-во штук в упаковке
02054	HB2	20	220	белый теплый	Ø9×33	G4.0	капсульная прозрачная	100/1000
02062	HB2	20	220	супер белая	Ø9×33	G4.0	капсульная	100/1000
02056	HB2	35	480	белый теплый	Ø9×33	G4.0	капсульная прозрачная	100/1000



JCD



Артикул	Модель	Мощность, Вт	Световой поток, Лм	Цвет свечения	Размеры D×H, мм	Цоколь	Тип корпуса	Кол-во штук в упаковке
02113	HB6	35	400	белый теплый	Ø14×43	G4.0	капсульная прозрачная	100/1000
02102	HB6	35	310	белый теплый	Ø14×43	G5.3	капсульная	100/1000



HB9/JCD9



Артикул	Модель	Мощность, Вт	Световой поток, Лм	Цвет свечения	Размеры D×H, мм	Цоколь	Тип корпуса	Кол-во штук в упаковке
02315	HB9/JCD9	35	240	белый теплый	Ø14×42	G9	капсульная прозрачная	100/1000
02776	HB9/JCD9	40	400	белый теплый	Ø14×42	G9	капсульная прозрачная	100/1000
02777	HB9/JCD9	60	800	белый теплый	Ø14×42	G9	капсульная прозрачная	100/1000



MR16



Артикул	Модель	Мощность, Вт	Световой поток, Лм	Цвет свечения	Размеры D×H, мм	Цоколь	Тип корпуса	Кол-во штук в упаковке
02152	HB8	35	600	белый теплый	Ø50×45	G5.3	с отражателем прозрачный	15/300
02153	HB8	50	900	белый теплый	Ø50×47	G5.3	с отражателем прозрачный	15/300

Источники света / Лампы металлогалогенные

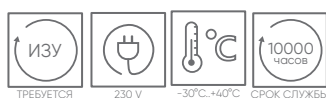

HID4



Артикул	Модель	Мощность, Вт	Световой поток, Лм	Цвет температуры, К	Размеры D×H, мм	Цоколь	Кол-во штук в упаковке
05017	HID4	250	20500	4000	Ø47×257	E40	25
05018	HID4	400	36000	4000	Ø48×275	E40	25

02

ОСНОВНОЕ ОСВЕЩЕНИЕ



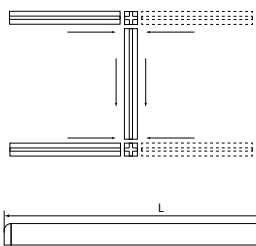

Соединение в композицию без ограничений по количеству с помощью AL4021, AL4022, AL4023

Материал рассеивателя – пластик. Материал корпуса – алюминий.

Комплект крепежей:

- монтаж на потолок/стену
- монтаж на подвесных тросах.

AL4020

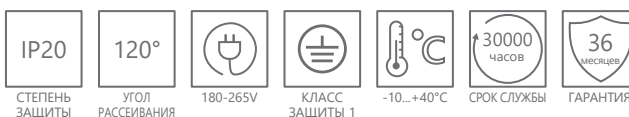

Артикул	Модель	Мощность, Вт	Световой поток, Лм	Цветовая температура, К	Размеры L×W×H, мм	Цвет	Кол-во штук в упаковке
48212	AL4020	12	1200	4000	590×50×55	белый	20
48213	AL4020	12	1200	4000	590×50×55	черный	20
48214	AL4020	18	1800	4000	590×70×55	белый	20
48215	AL4020	18	1800	4000	590×70×55	черный	20
41227	AL4020	24	2400	4000	1180×50×55	белый	20
41225	AL4020	24	2400	4000	1180×50×55	черный	20
41226	AL4020	24	2400	6500	1180×50×55	белый	20
41224	AL4020	24	2400	6500	1180×50×55	черный	20
41336	AL4020	36	3600	4000	1180×70×55	белый	20
41338	AL4020	36	3200	4000	1180×70×55	черный	20
41337	AL4020	36	3600	6500	1180×70×55	белый	20
41339	AL4020	36	3200	6500	1180×70×55	черный	20



AL4021, AL4022, AL4023

Материал рассеивателя – пластик. Материал корпуса – пластик.



Артикул	Модель	Мощность, Вт	Световой поток, Лм	Цветовая температура, К	Размеры L×W×H, мм	Цвет	Кол-во штук в упаковке
41686	AL4021	3	300	4000	50×50×55	белый	100
41688	AL4021	3	300	4000	50×50×55	черный	100
41687	AL4021	3	300	6500	50×50×55	белый	100
41689	AL4021	3	300	6500	50×50×55	черный	100
48145	AL4022	3	300	4000	70×70×55	черный	100
48146	AL4022	3	300	6500	70×70×55	черный	100
48147	AL4023	3	300	4000	70×70×55	черный	100
48148	AL4023	3	300	6500	70×70×55	черный	100



AL4021

AL4022



AL4023

LD4020

крепеж для Грильятто и реечных потолков, для светильников AL4020, AL2115, AL2116, AL2117, AL504, САВ 1003, ДПО

Артикул	Модель	Размеры L×W×H, мм	Кол-во штук в упаковке
41335	LD4020	115×18×25	200





AL4030 Feron.ONE



Материал корпуса: сталь. Материал рассеивателя: пластик.
В комплект входят крепежи для накладного и подвесного монтажа.

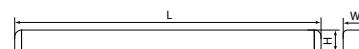

Артикул	Модель	Мощность, Вт	Световой поток, Лм	Цветовая температура, К	Кол-во LED	Размеры LxWxH, мм	Цвет	Кол-во штук в упаковке
48534	AL4030	30	2400	4000	112	1200x70x35	черный	20
48535	AL4030	30	2400	6500	112	1200x70x35	черный	20
48536	AL4030	42	3360	4000	120	1200x100x35	черный	16
48537	AL4030	42	3360	6500	120	1200x100x35	черный	16
48538	AL4030	54	4320	4000	156	1200x200x40	черный	7
48539	AL4030	54	4320	6500	156	1200x200x40	черный	7

AL5054



Материал рассеивателя – пластик PC.
Материал рассеивателя пластик с 3D эффектом для арт. 48517, 48518.
Материал корпуса – штампованная сталь.

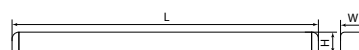

Артикул	Модель	Мощность, Вт	Световой поток, Лм	Цветовая температура, К	Размеры LxWxH, мм	Цвет	Кол-во штук в упаковке
28728	AL5054	18	1700	4500	600x75x25	белый	20
29654	AL5054	18	1700	6500	600x75x25	белый	20
48517	AL5054	36	3600	4000	1200x75x25	белый	20
28729	AL5054	36	3600	4500	1200x75x25	белый	20
29655	AL5054	36	3600	6500	1200x75x25	белый	20
48518	AL5054	36	3600	6500	1200x75x25	белый	20
29526	AL5054	48	4800	4500	1500x75x25	белый	20
29752	AL5054	48	4800	6500	1500x75x25	белый	20



Видео
на youtube.com

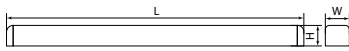

Материал рассеивателя – пластик PC.
Материал корпуса – штампованная сталь.



Артикул	Модель	Мощность, Вт	Световой поток, Лм	Цветовая температура, К	Рассеиватель	Размеры L×W×H, мм	Цвет	Кол-во штук в упаковке
32942	AL5020	18	1200	4000	матовый	600×60×23	белый	20
32943	AL5020	18	1200	6500	матовый	600×60×23	белый	20
32409	AL5020	18	1700	4000	призма	600×60×23	белый	20
32410	AL5020	18	1700	6500	призма	600×60×23	белый	20
32944	AL5020	36	3000	4000	матовый	1200×60×23	белый	20
32945	AL5020	36	3000	6500	матовый	1200×60×23	белый	20
32408	AL5020	36	3800	4000	призма	1200×60×23	белый	20
32407	AL5020	36	3800	6500	призма	1200×60×23	белый	20



с матовым
рассеивателем



с призматическим
рассеивателем

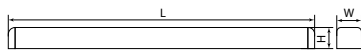

ТРАНЗИТНОЕ СОЕДИНЕНИЕ (до 96 Вт)



Два способа соединения: в стык и шнур.

Материал рассеивателя – пластик PC.
Материал корпуса – пластик.



Артикул	Модель	Мощность, Вт	Световой поток, Лм	Цветовая температура, К	Размеры L×W×H, мм	Цвет	Кол-во штук в упаковке
27945	AL5038	4	350	4000	270×22×35	белый	30
48141	AL5038	4	350	6500	270×22×35	белый	30
27946	AL5038	7	600	4000	570×22×35	белый	30
48142	AL5038	7	600	6500	570×22×35	белый	30
27947	AL5038	9	800	4000	870×22×35	белый	30
48143	AL5038	9	800	6500	870×22×35	белый	30
32876	AL5038	16	1400	4000	1160×22×35	белый	30
48144	AL5038	16	1400	6500	1160×22×35	белый	30

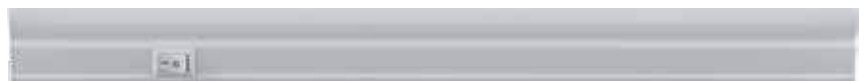

AL5038



Материал рассеивателя – пластик PP
Материал корпуса – штампованная сталь.



Артикул	Модель	Мощность, Вт	Световой поток, Лм	Цветовая температура, К	Размеры L×W×H, мм	Цвет	Кол-во штук в упаковке
29602	AL5064	18	1440	6500	690×60×22	белый	20
29532	AL5064	36	2880	4000	1290×60×22	белый	20
29603	AL5064	36	2880	6500	1290×60×22	белый	20



AL5064



AL4035



Комплект крепежей:

- монтаж на потолок/стену
- монтаж на подвесных тросах.



Материал рассеивателя – пластик.
Материал корпуса – алюминий.

Линейные светильники серии RetailRay могут соединяться в линию для создания эффекта световых линий (до 500 Вт)

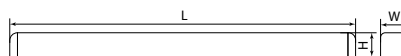

СТЕПЕНЬ ЗАЩИТЫ



УГОЛ РАССЕЙВАНИЯ



180-265V



КЛАСС ЗАЩИТЫ 1



-25...+40°C



Кп <5%



СРОК СЛУЖБЫ



ГАРАНТИЯ



Артикул	Модель	Мощность, Вт	Световой поток, Лм	Цветовая температура, К	Размеры LxWxH, мм	Цвет	Кол-во штук в упаковке
48584	AL4035	36	4320	4000	1180x70x55	белый	20
48582	AL4035	36	4320	4000	1180x70x55	черный	20
48585	AL4035	36	4320	6500	1180x70x55	белый	20
48583	AL4035	36	4320	6500	1180x70x55	черный	20
48588	AL4035	48	5760	4000	1500x70x55	белый	10
48586	AL4035	48	5760	4000	1500x70x55	черный	10
48589	AL4035	48	5760	6500	1500x70x55	белый	10
48587	AL4035	48	5760	6500	1500x70x55	черный	10
48592	AL4035	72	8640	4000	1500x70x55	белый	10
48590	AL4035	72	8640	4000	1500x70x55	черный	10
48593	AL4035	72	8640	6500	1500x70x55	белый	10
48591	AL4035	72	8640	6500	1500x70x55	черный	10



ДПО 11-2x10-001, ДПО 11-2x18-001

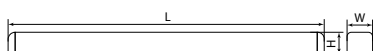

Под LED лампу типа T8.
Материал рассеивателя – поликарбонат.
Материал корпуса – штампованная сталь.

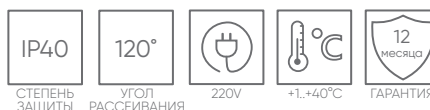

Артикул	Модель	Мощность, Вт	Цоколь	Размеры L×W×H, мм	Цвет	Кол-во штук в упаковке
41222	ДПО 11-2x10-001	2×10	2×G13	632×118×40	белый	4
41223	ДПО 11-2x18-001	2×18	2×G13	1240×118×40	белый	2

AL4001



Под LED лампу типа T8.
Материал корпуса – штампованная сталь.

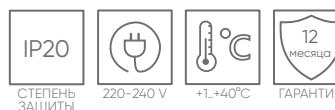

Артикул	Модель	Цоколь	Размеры L×W×H, мм	Цвет	Кол-во штук в упаковке
29534	AL4001	G13	1230×33×17	белый	40
29533	AL4001	G13	625×33×17	белый	40

AL4002



Под LED лампу типа T8.
Материал корпуса – штампованная сталь.

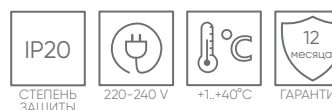
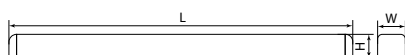

Артикул	Модель	Цоколь	Размеры L×W×H, мм	Цвет	Кол-во штук в упаковке
41220	AL4002	2×G13	1230×33×17	белый	40
41221	AL4002	2×G13	625×33×17	белый	40



AL4064, AL4065



Под LED лампу типа T8.
Материал корпуса – пластик.

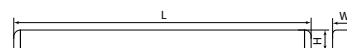

Артикул	Модель	Мощность, Вт	Цоколь	Размеры L×W×H, мм	Цвет	Кол-во штук в упаковке
48193	AL4064	18	G13	1276×60×55	серый	16
48195	AL4065 (ДСП 12-2х18-001)	36	2× G13	1275×110×60	серый	4
48196	AL4065	48	2× G13	1576×85×55	серый	12

*Рабочая температура у артикула 48195: -40°C...+40°C

P3-01, ДС-05

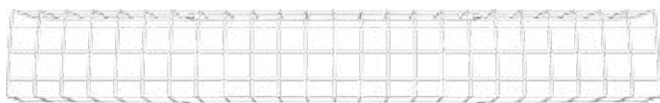

P3-01
Решетка защитная



ДС-05
Кронштейн

Артикул	Модель	Размеры L×W×H, мм	Кол-во штук в упаковке
48157	P3-01	1320×230×96	5
48158	ДС-05	600×30×150	10

AL5090

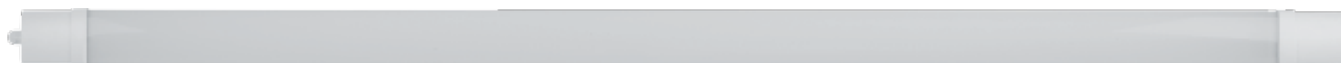

Материал рассеивателя – пластик PC.
Материал корпуса – пластик PC.

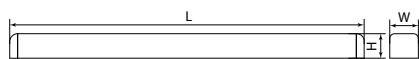

Артикул	Модель	Мощность, Вт	Световой поток, Лм	Цветовая температура, К	Размеры L×W×H, мм	Цвет	Кол-во штук в упаковке
32596	AL5090	18	1600	4000	505×50×32	белый	30
32597	AL5090	18	1600	6500	505×50×32	белый	30
32598	AL5090	36	3600	4000	1170×50×32	белый	30
32599	AL5090	36	3600	6500	1120×50×32	белый	30
48490	AL5090	48	4800	4000	1500×63×35	белый	20
48491	AL5090	48	4800	6500	1500×63×35	белый	20
48492	AL5090	48	7200	4000	1500×63×35	белый	20
48493	AL5090	48	7200	6500	1500×63×35	белый	20



AL5097



Материал рассеивателя – пластик PC.
Материал корпуса – пластик PC.

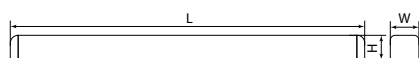

Артикул	Модель	Мощность, Вт	Световой поток, Лм	Цветовая температура, К	Размеры L×W×H, мм	Цвет	Кол-во штук в упаковке
48494	AL5097	72	7200	4000	1500×60×40	белый	20
48495	AL5097	72	7200	6500	1500×60×40	белый	20



с оптико – ИК датчиком AL5091, AL5092

AL5091

Встроенный датчик движения включает светильник на 100% мощности, срабатывающий при пороговой освещенности <20Лк, что соответствует освещенности затемненного помещения.

AL5092

Светильник имеет функцию дежурного режима работы. При отсутствии движения в зоне обнаружения датчика светильник будет работать в дежурном режиме с 30% от максимальной яркости. При появлении движения включится на максимальную яркость, а спустя 30сек. перейдет обратно в дежурный режим.

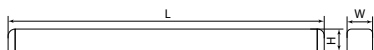

Материал рассеивателя – пластик.
Материал корпуса – пластик.



Артикул	Модель	Мощность, Вт	Световой поток, Лм	Цветовая температура, К	Размеры L×W×H, мм	Цвет	Кол-во штук в упаковке
48153	AL5091	36	3600	4000	1170×63×35	белый	30
48154	AL5091	36	3600	6500	1170×63×35	белый	30
48155	AL5092	36	3600	4000	1170×63×35	белый	30
48156	AL5092	36	3600	6500	1170×63×35	белый	30



AL5095

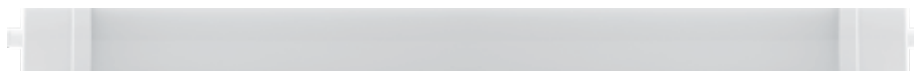

ТРАНЗИТНОЕ СОЕДИНЕНИЕ (до 200 Вт.)



Два способа соединения: в стык и шнур.

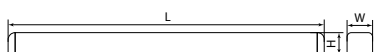

Материал рассеивателя – пластик PC.
Материал корпуса – пластик PC.



Артикул	Модель	Мощность, Вт	Световой поток, Лм	Цветовая температура, К	Размеры L×W×H, мм	Цвет	Кол-во штук в упаковке
32602	AL5095	36	3600	4000	1210×70×43	белый	20
32603	AL5095	36	3600	6500	1210×70×43	белый	20



AL5096



Светильник с режимом работы AC/DC.
Тип аккумулятора – литий-ионный.
Ёмкость аккумулятора – 2000 mAh.
Количество программ – 2.
Время работы – 1,5 часа.

Материал рассеивателя – матовый пластик.
Материал корпуса – пластик.

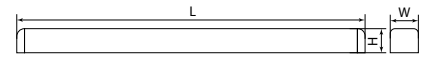

Артикул	Модель	Мощность, Вт	Напряжение аккумулятора, В	Световой поток, Лм	Цветовая температура, К	Источник света	Кол-во LED	Размеры L×W×H, мм	Цвет	Кол-во штук в упаковке
48292	AL5096	36	3,7	4000	4000	2835SMD	128	1200×55×60	белый	16
48293	AL5096	36	3,7	4000	6500	2835SMD	128	1200×55×60	белый	16

AL2118



Светильник с режимом работы AC/DC.
Тип аккумулятора – литий-ионный.
Ёмкость аккумулятора – 2000 mAh.
Количество программ – 2.
Время работы – 1,5 часа.

Материал рассеивателя – матовый пластик.
Материал корпуса – сталь.

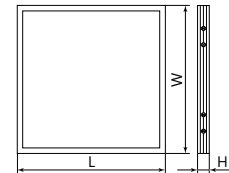

Артикул	Модель	Мощность, Вт	Напряжение аккумулятора, В	Световой поток, Лм	Цветовая температура, К	Источник света	Кол-во LED	Размеры L×W×H, мм	Цвет	Кол-во штук в упаковке
48294	AL2118	40	3,7	3500	4000	2835SMD	36	595×595×19	белый	6
48295	AL2118	40	3,7	3500	6500	2835SMD	36	595×595×19	белый	6

AL2119



Светильник с режимом работы AC/DC.
Тип аккумулятора – литий-ионный.
Ёмкость аккумулятора – 3600 mAh.
Количество программ – 2.
Время работы – 1 час.

Материал рассеивателя – акриловый полимер с призматической структурой.
Материал корпуса – сталь.

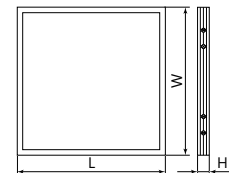

Артикул	Модель	Мощность, Вт	Напряжение аккумулятора, В	Световой поток, Лм	Цветовая температура, К	Источник света	Кол-во LED	Размеры L×W×H, мм	Цвет	Кол-во штук в упаковке
51161	AL2119	36	3,7	3100	4000	2835SMD	224	595×595×19	белый	4
51162	AL2119	36	3,7	3100	6500	2835SMD	224	595×595×19	белый	4

AL1528



Светильник с режимом работы AC/DC.
Тип аккумулятора – литий-ионный.
Ёмкость аккумулятора – 2200 mAh.
Количество программ – 2.
Время работы – 3 часа.

Материал рассеивателя – пластик.
Материал корпуса – пластик.

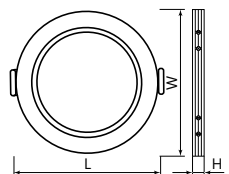

Артикул	Модель	Мощность, Вт	Напряжение аккумулятора, В	Световой поток, Лм	Цветовая температура, К	Источник света	Кол-во LED	Размеры L×W×H, мм	Цвет	Кол-во штук в упаковке
48983	AL1528	9	3,7	720	4000	2835SMD	36	130×120×28	белый	20
48984	AL1528	9	3,7	720	6500	2835SMD	36	130×120×28	белый	20

AL3025



Светильник с режимом работы AC/DC.
Тип аккумулятора – литий-ионный.
Ёмкость аккумулятора – 2200 mAh.
Количество программ – 2.
Время работы – 3 часа.

Материал рассеивателя – матовый пластик.
Материал корпуса – негорючий пластик.

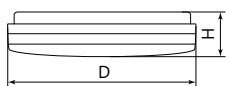

Артикул	Модель	Мощность, Вт	Напряжение аккумулятора, В	Световой поток, Лм	Цветовая температура, К	Источник света	Кол-во LED	Размеры L×W×H, мм	Цвет	Кол-во штук в упаковке
48985	AL3025	12	3,7	960	4000	2835SMD	90	161×161×49	белый	20
48986	AL3025	12	3,7	960	6500	2835SMD	90	161×161×49	белый	20
48297	AL3025	18	7,4	1440	4000	2835SMD	190	280×280×61	белый	5
48296	AL3025	18	7,4	1440	6500	2835SMD	190	280×280×61	белый	5

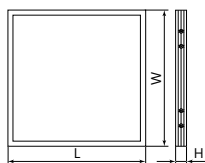

Драйвер LB023 в комплекте

Материал рассеивателя – матовый акриловый полимер.
Материал корпуса – алюминий. Драйвер в комплекте.

IP40 СТЕПЕНЬ ЗАЩИТЫ	120° УГОЛ РАССЕИВАНИЯ	180-265V	КЛАСС ЗАЩИТЫ 2	-20...+40°C	CRI >80	K _p <5%	30000 часов СРОК СЛУЖБЫ	24 месяца ГАРАНТИЯ
------------------------	--------------------------	----------	----------------	-------------	---------	--------------------	----------------------------	-----------------------

Артикул	Модель	Мощность, Вт	Световой поток, Лм	Цветовая температура, К	Размеры LxWxH, мм	Цвет	Источник света	Кол-во штук в упаковке
28769	AL2113	36	2900	4000	595x595x8	белый	4014SMD	12
28851	AL2113	36	2900	6500	595x595x8	белый	4014SMD	12



ультратонкие AL2113

Тросы предназначены для подвешенного крепления светодиодных светильников AL2113.

Подвесной способ крепления с помощью тросов незаменим в помещениях с высокими потолками. Такой вариант крепления отлично зонировывает помещение и акцентирует внимание на каком-либо предмете интерьера.

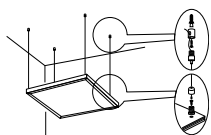

IP20 СТЕПЕНЬ ЗАЩИТЫ	КЛАСС ЗАЩИТЫ 2	+1...+35°C	24 месяца ГАРАНТИЯ
------------------------	----------------	------------	-----------------------

Артикул	Модель	Максимальная длина, мм	Цвет	Материал	Кол-во штук в упаковке
21661	LD510	1000	серебро	сталь	100



тросы LD510

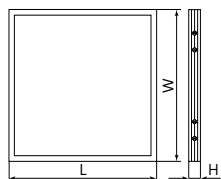

Материал рассеивателя – акриловый полимер.
Материал корпуса – штампованная сталь.

Универсальный способ монтажа: встраиваемый, накладной и подвесной (требуются подвесы САВ1002).

IP40 СТЕПЕНЬ ЗАЩИТЫ	120° УГОЛ РАССЕИВАНИЯ	185-265V	КЛАСС ЗАЩИТЫ 1	0...+35°C	K _p <5%	30000 часов СРОК СЛУЖБЫ	24 месяца ГАРАНТИЯ
------------------------	--------------------------	----------	----------------	-----------	--------------------	----------------------------	-----------------------

Артикул	Модель	Мощность, Вт	Тип рассеивателя	Световой поток, Лм	Цветовая температура, К	Источник света	Кол-во LED	Размеры LxWxH, мм	Цвет	Кол-во штук в упаковке
51050	AL2115	36	матовый	2900	2700	2835SMD	112	595x595x19	белый	6
21078	AL2115	36	матовый	2900	4000	2835SMD	112	595x595x19	белый	4
21083	AL2115	36	матовый	2900	6500	2835SMD	112	595x595x19	белый	4
51051	AL2115	36	призматический	3100	2700	2835SMD	112	595x595x19	белый	6
51032	AL2115	36	призматический	3100	4000	2835SMD	112	595x595x19	белый	4
21084	AL2115	36	призматический	3100	4000	2835SMD	112	595x595x19	белый	4
51033	AL2115	36	призматический	3100	6500	2835SMD	112	595x595x19	белый	4
21085	AL2115	36	призматический	3100	6500	2835SMD	112	595x595x19	белый	4
29764	AL2115	48	призматический	4200	4000	2835SMD	192	595x595x19	белый	4
29763	AL2115	48	призматический	4200	6500	2835SMD	192	595x595x19	белый	4
48528	AL2115	72	призматический	6500	4000	2835SMD	224	595x595x19	белый	4
48529	AL2115	72	призматический	6500	6500	2835SMD	224	595x595x19	белый	4



универсальные AL2115

пылевлагозащитные AL2154

Равномерное распределение света и отсутствие слепящего эффекта.
Материал рассеивателя – матовый акриловый полимер.
Материал корпуса – штампованная сталь. Драйвер в комплекте.

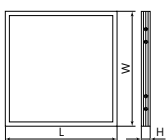

IP54 СТЕПЕНЬ ЗАЩИТЫ	120° УГОЛ РАССЕИВАНИЯ	200-240V	КЛАСС ЗАЩИТЫ 2	-10...+60°C	CRI >80	K _p <5%	50000 часов СРОК СЛУЖБЫ	36 месяцев ГАРАНТИЯ
------------------------	--------------------------	----------	----------------	-------------	---------	--------------------	----------------------------	------------------------

Артикул	Модель	Мощность, Вт	Световой поток, Лм	Цветовая температура, К	Размеры LxWxH, мм	Цвет	Источник света	Кол-во штук в упаковке
41298	AL2154	40	4200	4000	595x595x32	белый	48x2835SMD	4
41299	AL2154	40	4200	6500	595x595x32	белый	48x2835SMD	4





MASTER ДВО

Материал корпуса: металл
Материал рассеивателя: матовый пластик

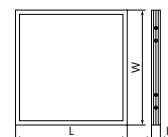
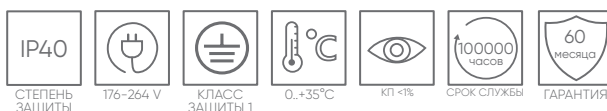

Артикул	Модель	Мощность, Вт	Световой поток, Лм	Цветовая температура, К	Размеры L×W×H, мм	Монтажные размеры L×W×H, мм	Цвет	Источник света	Кол-во штук в упаковке
48782	MASTER ДВО	36	3600	4000	595×595×40	595×595×40	белый	2835SMD	5
48783	MASTER ДВО	36	3600	5000	595×595×40	595×595×40	белый	2835SMD	5
48784	MASTER ДВО	40	4000	4000	595×595×40	595×595×40	белый	2835SMD	5
48785	MASTER ДВО	40	4000	5000	595×595×40	595×595×40	белый	2835SMD	5
48786	MASTER ДВО	48	4800	4000	595×595×40	595×595×40	белый	2835SMD	5

MASTER + ДВО

Материал: металл
Материал рассеивателя: матовый пластик

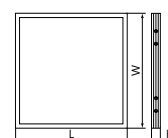
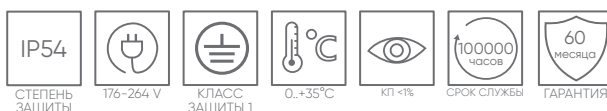

Артикул	Модель	Мощность, Вт	Световой поток, Лм	Цветовая температура, К	Размеры L×W×H, мм	Монтажные размеры L×W×H, мм	Цвет	Источник света	Кол-во штук в упаковке
48787	MASTER+ ДВО	36	3600	4000	595×595×40	595×595×40	белый	2835SMD	5
48788	MASTER+ ДВО	36	3600	5000	595×595×40	595×595×40	белый	2835SMD	5

TR Армстронг Clip In

Отсутствие пульсаций светового потока
Рассеиватель из полистирола не желтеет и не изменяет формы в процессе эксплуатации.

Материал корпуса: сталь
Материал рассеивателя: полистирол

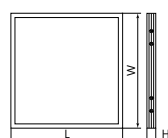

*Установка в потолок Clip In

Артикул	Модель	Мощность, Вт	Тип рассеивателя	Световой поток, Лм	Цветовая температура, К	Размеры L×W×H, мм	Монтажные размеры L×W×H, мм	Цвет	Источник света	Кол-во штук в упаковке
51227	TR Армстронг	36	опал	3600	4000	597×597×57	597×597×57	белый	2835SMD	3

TR Армстронг

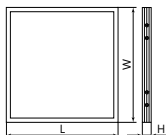

Отсутствие пульсаций светового потока
 Рассеиватель из полистирола не желтеет и не изменяет формы в процессе эксплуатации.

Материал корпуса: сталь
 Материал рассеивателя: полистирол



Артикул	Модель	Мощность, Вт	Тип рассеивателя	Световой поток, Лм	Цветовая температура, К	Размеры L×W×H, мм	Монтажные размеры L×W×H, мм	Цвет	Источник света	Кол-во штук в упаковке
48902	TR Армстронг	36	микропризма	3960	4000	595×595×40	595×595×40	белый	2835SMD	5
48899	TR Армстронг	36	опал	3600	4000	595×595×40	595×595×40	белый	2835SMD	5
48901	TR Армстронг	36	микропризма	3960	4000	595×595×40	595×595×40	белый	2835SMD	5
48898	TR Армстронг	36	опал	3600	4000	595×595×40	595×595×40	белый	2835SMD	5
48904	TR Армстронг	36	микропризма	3960	5000	595×595×40	595×595×40	белый	2835SMD	5
48903	TR Армстронг	36	опал	3600	5000	595×595×40	595×595×40	белый	2835SMD	5
48905	TR Армстронг	36	опал	3600	6500	595×595×40	595×595×40	белый	2835SMD	5
48908	TR Армстронг	54	микропризма	5940	4000	595×595×40	595×595×40	белый	2835SMD	5
48907	TR Армстронг	54	опал	5400	4000	595×595×40	595×595×40	белый	2835SMD	5



опал



микропризма

с БАП TR Армстронг

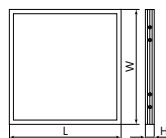

Материал корпуса: сталь
 Материал рассеивателя: полистирол

Отсутствие пульсаций светового потока
 Рассеиватель из полистирола не желтеет и не изменяет формы в процессе эксплуатации.

Светильник с режимом работы АС.
 Тип аккумулятора – литий-ионный.
 Ёмкость аккумулятора – 2200 mAh.
 Время работы с БАП 1 час.



Артикул	Модель	Мощность, Вт	Тип рассеивателя	Световой поток, Лм	Цветовая температура, К	Размеры L×W×H, мм	Монтажные размеры L×W×H, мм	Цвет	Источник света	Кол-во штук в упаковке
48900	TR Армстронг	36	опал	3600	4000	595×595×40	595×595×40	белый	2835SMD	5



с равномерной засветкой TR Армстронг

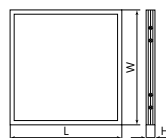

Отсутствие пульсаций светового потока
 Рассеиватель из полистирола не желтеет и не изменяет формы в процессе эксплуатации.

Материал корпуса: сталь
 Материал рассеивателя: полистирол



Артикул	Модель	Мощность, Вт	Тип рассеивателя	Световой поток, Лм	Цветовая температура, К	Размеры L×W×H, мм	Монтажные размеры L×W×H, мм	Цвет	Источник света	Кол-во штук в упаковке
48910	TR Армстронг	40	опал	3400	4000	595×595×40	595×595×40	белый	2835SMD	5
48911	TR Армстронг	40	опал	3400	5000	595×595×40	595×595×40	белый	2835SMD	5



TR Армстронг

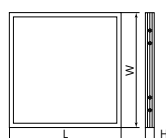

Отсутствие пульсаций светового потока
 Рассеиватель из полистирола не желтеет и не изменяет формы в процессе эксплуатации.

Материал корпуса: сталь
 Материал рассеивателя: полистирол



Артикул	Модель	Мощность, Вт	Тип рассеивателя	Световой поток, Лм	Цветовая температура, К	Размеры L×W×H, мм	Монтажные размеры L×W×H, мм	Цвет	Источник света	Кол-во штук в упаковке
48909	TR Армстронг	36	опал	3600	4000	595×595×48	595×595×48	белый	2835SMD	4





TR Маркет

Материал корпуса: сталь
Материал рассеивателя: полистирол



Артикул	Модель	Мощность, Вт	Тип рассеивателя	Световой поток, Лм	Цветовая температура, К	Размеры L×W×H, мм	Монтажные размеры L×W×H, мм	Цвет	Источник света	Кол-во штук в упаковке
48912	TR Маркет	36	опал	3600	4000	1200×180×40	1200×180×40	белый	2835SMD	5
51224	TR Маркет	40	опал	4000	4000	1195×295×40	1195×295×40	белый	2835SMD	5

TR Грильятто

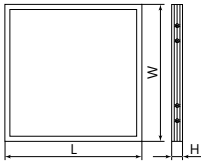

Материал корпуса: сталь
Материал рассеивателя: полистирол



Артикул	Модель	Мощность, Вт	Тип рассеивателя	Световой поток, Лм	Цветовая температура, К	Размеры LxWxH, мм	Монтажные размеры LxWxH, мм	Цвет	Источник света	Кол-во штук в упаковке
48906	TR Грильятто	36	опал	3600	4000	588x588x40	588x588x40	белый	2835SMD	5



универсальные AL2125

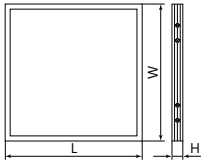

Материал корпуса – штампованная сталь.
Материал рассеивателя: пластик с 3D эффектом



Артикул	Модель	Мощность, Вт	Материал рассеивателя	Световой поток, Лм	Цветовая температура, К	Размеры LxWxH, мм	Цвет	Источник света	Кол-во штук в упаковке
48519	AL2125	36	пластик с 3D эффектом	3100	4000	595x595x19	белый	2835SMD	4
48520	AL2125	36	пластик с 3D эффектом	3100	6500	595x595x19	белый	2835SMD	4



универсальные AL2116

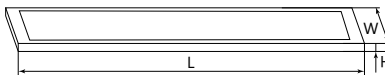

Материал рассеивателя – акриловый полимер.
Материал корпуса – штампованная сталь.

Универсальный способ монтажа: встраиваемый, накладной и подвесной (требуется подвесы САВ1002).



Артикул	Модель	Мощность, Вт	Тип рассеивателя	Световой поток, Лм	Цветовая температура, К	Размеры LxWxH, мм	Цвет	Источник света	Кол-во штук в упаковке
48509	AL2116	36	матовый	3200	4000	1200x180x19	белый	2835SMD	4
48510	AL2116	36	матовый	3200	6500K	1200x180x19	белый	2835SMD	4
29681	AL2116	36	призматический	3400	4000	1200x180x19	белый	2835SMD	4
29682	AL2116	36	призматический	3400	6500	1200x180x19	белый	2835SMD	4



универсальные AL2117

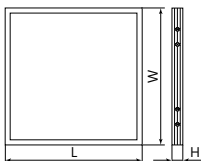

Материал рассеивателя – матовый акриловый полимер.
Материал корпуса – штампованная сталь.



Артикул	Модель	Мощность, Вт	Материал рассеивателя	Световой поток, Лм	Цветовая температура, К	Размеры LxWxH, мм	Цвет	Источник света	Кол-во штук в упаковке
41308	AL2117	40	матовый акриловый полимер	3500	4000	595x595x25	белый	3030SMD	4
41307	AL2117	40	матовый акриловый полимер	3500	6500	595x595x25	белый	3030SMD	4
48521	AL2117	40	пластик с 3D эффектом	4000	4000	595x595x25	белый	3030SMD	4
48522	AL2117	40	пластик с 3D эффектом	4000	6500	595x595x25	белый	3030SMD	4



НБО 05-100-001

Материал рассеивателя – силикатное стекло.
Материал корпуса – поликарбонат.

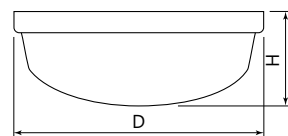

Артикул	Модель	Мощность, Вт	Патрон	Цвет	Размеры DxH, мм	Кол-во штук в упаковке
41403	НБО 05-100-001	100	E27	белый	Ø240x95	4

НБП 01-60-002, НБП 01-60-012



НБП 01-60-002



НБП 01-60-012

Материал рассеивателя – стекло.
Материал корпуса – пластик.

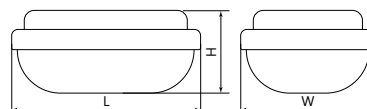

Артикул	Модель	Мощность, Вт	Патрон	Цвет	Размеры LxWxH, мм	Кол-во штук в упаковке
41404	НБП 01-60-002	60	E27	белый	185x120x115	8
41405	НБП 01-60-012	60	E27	белый	185x120x115	8

НБП 06-60-001, НБП 06-60-002



НБП 06-60-001



НБП 06-60-002

Материал рассеивателя – поликарбонат.
Материал корпуса – поликарбонат.

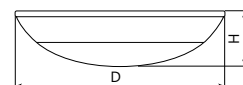

Артикул	Модель	Мощность, Вт	Патрон	Цвет	Размеры LxWxH, мм	Кол-во штук в упаковке
41401	НБП 06-60-001	60	E27	белый	220x220x110	5
41402	НБП 06-60-002	60	E27	белый	220x220x110	5

НБП 06-60-101, НБП 06-60-102 с фото-шумовым датчиком



НБП 06-60-101



НБП 06-60-102

Материал рассеивателя – поликарбонат.
Материал корпуса – поликарбонат.
Под лампу А60 с цоколем E27
(лампа не входит в комплект поставки товара).
Акустический порог срабатывания датчика > 30 дБ.
Порог срабатывания при освещенности < 4 Лк.
Время задержки – 60 сек.



Артикул	Модель	Мощность, Вт	Патрон	Цвет	Размеры LxWxH, мм	Кол-во штук в упаковке
41400	НБП 06-60-101	60	E27	белый	220x220x110	5
32275	НБП 06-60-102	60	E27	белый	220x220x110	5

НБО 03-60-011, НБО 03-60-012, НБО 03-60-021, НБО 03-60-022

для бань, саун, хаммам

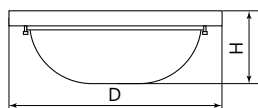

НБО 03-60-022



НБО 03-60-021



НБО 03-60-012



НБО 03-60-011

Серия «Кантри»
Материал рассеивателя – стекло.
Материал корпуса – сталь, дерево.



Артикул	Модель	Мощность, Вт	Патрон	Цвет	Размеры L×W×H, мм	Кол-во штук в упаковке
11569	НБО 03-60-011	60	E27	клен	220×220×84	8
11570	НБО 03-60-012	60	E27	клен	220×220×92	8
11573	НБО 03-60-021	60	E27	орех	220×220×84	8
11574	НБО 03-60-022	60	E27	орех	220×220×92	8

НБО 04-60-011, НБО 04-60-012, НБО 04-60-021

для бань, саун, хаммам

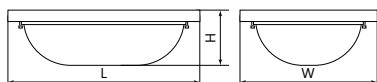

НБО 04-60-012



НБО 04-60-011



НБО 04-60-021

Серия «Кантри»
Материал рассеивателя – стекло.
Материал корпуса – сталь, дерево.



Артикул	Модель	Мощность, Вт	Патрон	Цвет	Размеры L×W×H, мм	Кол-во штук в упаковке
11571	НБО 04-60-011	60	E27	клен	230×140×75	8
11572	НБО 04-60-012	60	E27	клен	230×140×85	8
11575	НБО 04-60-021	60	E27	орех	230×140×75	8
11576	НБО 04-60-022	60	E27	орех	230×140×85	8

НББ 01-60-001, НББ 01-60-002

для бань, саун, хаммам

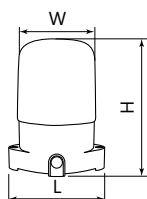

Материал рассеивателя – термостойкое стекло.
Материал корпуса – термостойкий композиционный пластик.



Артикул	Модель	Мощность, Вт	Патрон	Цвет	Размеры L×W×H, мм	Кол-во штук в упаковке
41406	НББ 01-60-001	60	E27	○ белый	105×84×138	15
41407	НББ 01-60-002	60	E27	○ белый	116×85×158	15



НББ 01-60-001



НББ 01-60-002

AL3009 с микроволновым датчиком движения

Угол обнаружения – 120°.
 Расстояние обнаружения – 7–8 м.
 Рекомендуемая высота установки – 3–4 м.
 Пороговая освещенность – 20 Лк.
 Время задержки – 20 сек.

Материал рассеивателя – пластик.
 Материал корпуса – пластик.

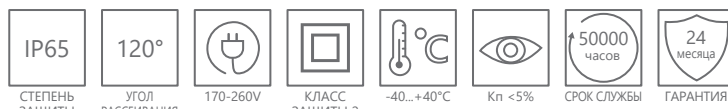

Артикул	Модель	Мощность, Вт	Световой поток, Лм	Цветовая температура, К	Размеры ДхН, мм	Цвет	Кол-во штук в упаковке
41320	AL3009	12	960	4000	Ø140x50	белый	80
41321	AL3009	12	960	6500	Ø140x50	белый	80

AL3005

Материал рассеивателя – пластик.
 Материал корпуса – пластик.

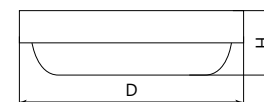

Артикул	Модель	Мощность, Вт	Световой поток, Лм	Цветовая температура, К	Размеры ДхН, мм	Цвет	Кол-во штук в упаковке
29606	AL3005	8	640	4000	Ø140x50	белый	40
29607	AL3005	8	640	6500	Ø140x50	белый	40
29608	AL3005	12	960	4000	Ø140x50	белый	40
29609	AL3005	12	960	6500	Ø140x50	белый	40
41341	AL3005	18	1440	4000	Ø175x50	белый	40
41342	AL3005	18	1440	6500	Ø175x50	белый	40
48562	AL3005	24	1920	4000	Ø210x50	белый	20
48563	AL3005	24	1920	6500	Ø210x50	белый	20

AL3005-1

Материал рассеивателя – пластик.
 Материал корпуса – пластик.

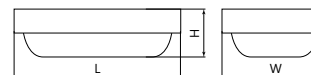

Артикул	Модель	Мощность, Вт	Световой поток, Лм	Цветовая температура, К	Размеры ЛxВxН, мм	Цвет	Кол-во штук в упаковке
41316	AL3005-1	8	640	4000	160x90x46	белый	40
41317	AL3005-1	8	640	6500	160x90x46	белый	40
41318	AL3005-1	12	960	4000	160x90x46	белый	40
41319	AL3005-1	12	960	6500	160x90x46	белый	40

AL3013 серия «Sauna»

Материал рассеивателя – пластик.
 Материал корпуса – пластик.



Артикул	Модель	Мощность, Вт	Световой поток, Лм	Цветовая температура, К	Размеры ДхН, мм	Цвет	Кол-во штук в упаковке
41755	AL3013	15	1200	3000	Ø175x52	белый	40
41756	AL3013	15	1200	4000	Ø175x52	белый	40



AL3014

Материал рассеивателя – пластик.
Материал корпуса – негорючий пластик.



Артикул	Модель	Мощность, Вт	Световой поток, Лм	Цветовая температура, К	Размеры ДхН, мм	Цвет	Кол-во штук в упаковке
51163	AL3014	12	960	4000	Ø175x75	белый	40
51164	AL3014	12	960	6500	Ø175x75	белый	40



с настраиваемым ИК-датчиком AL3016

Угол обнаружения – 120°.
Расстояние обнаружения – 6 м
(при температуре воздуха не более 25°C).

Диапазон освещенности – 20 Лк.
Материал рассеивателя – пластик.
Материал корпуса – негорючий пластик.

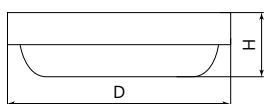

Артикул	Модель	Мощность, Вт	Световой поток, Лм	Цветовая температура, К	Размеры ДхН, мм	Цвет	Кол-во штук в упаковке
48564	AL3016	12	960	4000	Ø175x75	белый	40
48565	AL3016	12	960	6500	Ø175x75	белый	40





AL3018 с акустическим датчиком с дежурным режимом работы

Светильник имеет функцию дежурного режима 30% от номинала, при шуме выше 50 dB срабатывает встроенный акустический датчик и светильник плавно выходит на режим работы 100%. При отсутствии шума более 20 сек светильник перейдет в режим 30%.
Материал рассеивателя – пластик.
Материал корпуса – пластик.



СТЕПЕНЬ ЗАЩИТЫ	УГОЛ РАССЕЙВАНИЯ	170-260V	КЛАСС ЗАЩИТЫ 2	-40...+40°C	Kл <5%	СРОК СЛУЖБЫ	ГАРАНТИЯ	

Артикул	Модель	Мощность, Вт	Световой поток, Лм	Цветовая температура, К	Размеры ДхН, мм	Цвет	Кол-во штук в упаковке
41892	AL3018	12	900	4000	Ø140x50	белый	40
41893	AL3018	12	900	6500	Ø140x50	белый	40

AL3006 с инфракрасным датчиком движения

Диапазон освещенности – 20 Лк.
Материал рассеивателя – пластик.
Материал корпуса – пластик.

Угол обнаружения – 120°.
Расстояние обнаружения – 6 м (при температуре воздуха не более 25°C).



СТЕПЕНЬ ЗАЩИТЫ	УГОЛ РАССЕЙВАНИЯ	200-240V	КЛАСС ЗАЩИТЫ 2	-40...+40°C	Kл <5%	СРОК СЛУЖБЫ	ГАРАНТИЯ	

Артикул	Модель	Мощность, Вт	Время задержки, сек.	Световой поток, Лм	Цветовая температура, К	Размеры ДхН, мм	Цвет	Кол-во штук в упаковке
48994	AL3006	8	30	640	4000	Ø140x50	белый	40
29610	AL3006	12	20	960	4000	Ø140x50	белый	40
29611	AL3006	12	20	960	6500	Ø140x50	белый	36
48995	AL3006	18	30	1440	4000	Ø155x50	белый	40

AL3008 с оптико-акустическим датчиком

Материал рассеивателя – пластик.
Материал корпуса – пластик.

Акустический датчик реагирует на звуки, создаваемые человеком, например, шаги, закрытие или открытие двери, звон ключей, речь.

Высота установки: 3-4 метра.
Пороговая освещенность < 20 Лк.
Уровень акустического шума – 50 дБ.
Время задержки выключения – 17-20 сек.



СТЕПЕНЬ ЗАЩИТЫ	УГОЛ РАССЕЙВАНИЯ	200-240V	КЛАСС ЗАЩИТЫ 2	-40...+40°C	Kл <5%	СРОК СЛУЖБЫ	ГАРАНТИЯ	

Артикул	Модель	Мощность, Вт	Световой поток, Лм	Цветовая температура, К	Размеры ДхН, мм	Цвет	Кол-во штук в упаковке
48996	AL3008	8	640	4000	Ø110x35	белый	40
41146	AL3008	12	960	4000	Ø140x50	белый	40
41147	AL3008	12	960	6500	Ø140x50	белый	40
48997	AL3008	18	1440	4000	Ø175x50	белый	40



AL504

Материал рассеивателя – матовый акриловый полимер.
Материал корпуса – алюминий.



Артикул	Модель	Мощность, Вт	Световой поток, Лм	Цветовая температура, К	Размеры DxH, мм	Цвет	Кол-во штук в упаковке
27921	AL504	6	480	4000	Ø110x24	белый	30
27939	AL504	12	960	4000	Ø160x24	белый	40
51073	AL504	18	1260	4000	Ø210x24	черный	30
27848	AL504	18	1260	4000	Ø210x24	белый	30
41574	AL504	18	1260	6400	Ø210x24	белый	30
51075	AL504	24	1760	4000	Ø285x24	черный	20
27941	AL504	24	1760	4000	Ø285x24	белый	20
41575	AL504	24	1760	6400	Ø285x24	белый	20



AL505

Материал рассеивателя – матовый акриловый полимер.
Материал корпуса – алюминий.



Артикул	Модель	Мощность, Вт	Световой поток, Лм	Цветовая температура, К	Размеры LxWxH, мм	Цвет	Кол-во штук в упаковке
27922	AL505	6	480	4000	110x110x24	белый	50
27924	AL505	12	960	4000	160x160x24	белый	40
51074	AL505	18	1260	4000	210x210x24	черный	30
27849	AL505	18	1260	4000	210x210x24	белый	30
41576	AL505	18	1260	6400	210x210x24	белый	30
51076	AL505	24	1760	4000	280x280x24	черный	20
27918	AL505	24	1760	4000	280x280x24	белый	20
41577	AL505	24	1760	6400	280x280x24	белый	20





AL3020, AL3021

Материал рассеивателя – пластик.
Материал корпуса – пластик.



AL3020



AL3021

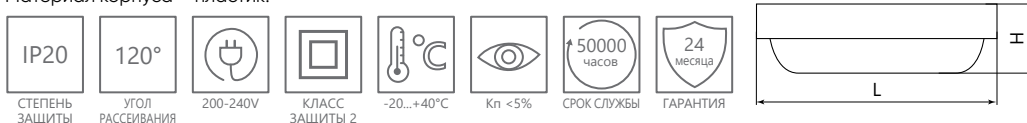

Артикул	Модель	Мощность, Вт	Световой поток, Лм	Цветовая температура, К	Размеры LxWxH, мм	Цвет	Кол-во штук в упаковке
41766	AL3020	10	800	4000	135×135×33	белый	60
41767	AL3020	10	800	6500	135×135×33	белый	60
41768	AL3020	15	1200	4000	155×155×35	белый	60
41769	AL3020	15	1200	6500	155×155×35	белый	60
41770	AL3020	20	1600	4000	180×180×35	белый	60
41771	AL3020	20	1600	6500	180×180×35	белый	60
41772	AL3020	25	2000	4000	210×210×35	белый	60
41773	AL3020	25	2000	6500	210×210×35	белый	60
41774	AL3021	10	800	4000	140×140×35	белый	60
41775	AL3021	10	800	6500	140×140×35	белый	60
41776	AL3021	15	1200	4000	170×170×35	белый	60
41777	AL3021	15	1200	6500	170×170×35	белый	60
41778	AL3021	20	1600	4000	190×190×35	белый	60
41779	AL3021	20	1600	6500	190×190×35	белый	60
41780	AL3021	25	2000	4000	190×190×35	белый	60
41781	AL3021	25	2000	6500	190×190×35	белый	60

AL3022, AL3023 с инфракрасным датчиком движения

Встроенный ИК датчик сработает при освещенности менее 20 lx с задержкой в 20 секунд.

Материал рассеивателя – пластик.
Материал корпуса – пластик.



AL3022



AL3023

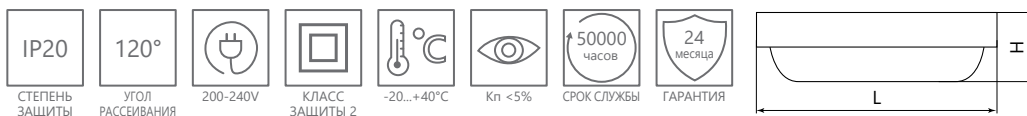

Артикул	Модель	Мощность, Вт	Световой поток, Лм	Цветовая температура, К	Размеры LxWxH, мм	Цвет	Кол-во штук в упаковке
41790	AL3022	10	800	4000	135×135×33	белый	60
41791	AL3022	10	800	6500	135×135×33	белый	60
41792	AL3022	15	1200	4000	155×155×35	белый	60
41793	AL3022	15	1200	6500	155×155×35	белый	60
41794	AL3022	20	1600	4000	180×180×35	белый	60
41795	AL3022	20	1600	6500	180×180×35	белый	60
41796	AL3022	25	2000	4000	210×210×35	белый	60
41797	AL3022	25	2000	6500	210×210×35	белый	60
41798	AL3023	10	800	4000	140×140×35	белый	60
41799	AL3023	10	800	6500	140×140×35	белый	60
41800	AL3023	15	1200	4000	170×170×35	белый	60
41801	AL3023	15	1200	6500	170×170×35	белый	60
41802	AL3023	20	1600	4000	190×190×35	белый	60
41803	AL3023	20	1600	6500	190×190×35	белый	60
41804	AL3023	25	2000	4000	190×190×35	белый	60
41805	AL3023	25	2000	6500	190×190×35	белый	60

AL514

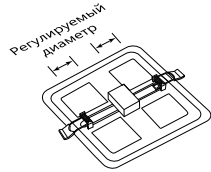

Регулируемый монтажный диаметр.
Материал рассеивателя – пластик.
Материал корпуса – алюминий.
Драйвер в комплекте.

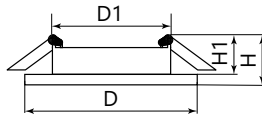

IP20	120°	175-265V	КЛАСС ЗАЩИТЫ 2	-10...+40°C	Кп <5%	30000 часов	12 месяцев
СТЕПЕНЬ ЗАЩИТЫ	УГОЛ РАССЕЙВАНИЯ					СРОК СЛУЖБЫ	ГАРАНТИЯ

Артикул	Модель	Мощность, Вт	Световой поток, Лм	Цветовая температура, К	Размеры LxWxH, мм	Монтажные размеры L1xW1xH1, мм	Цвет	Источник света	Кол-во штук в упаковке
41569	AL514	6	600	4000	100x100x20	40-80x15	белый	50x2835SMD	100
41570	AL514	12	1200	4000	120x120x20	40-100x15	белый	90x2835SMD	100
41571	AL514	18	1800	4000	170x170x20	40-140x15	белый	144x2835SMD	40
41572	AL514	26	2600	4000	225x225x20	50-190x15	белый	252x2835SMD	40

AL508

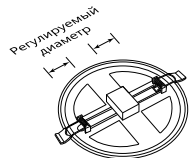

Регулируемый монтажный диаметр.
Материал рассеивателя – матовый акриловый полимер.
Материал корпуса – алюминий.

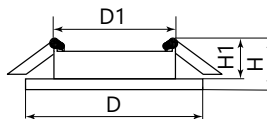

IP20	120°	175-265V	КЛАСС ЗАЩИТЫ 2	-10...+40°C	Кп <5%	30000 часов	12 месяцев
СТЕПЕНЬ ЗАЩИТЫ	УГОЛ РАССЕЙВАНИЯ					СРОК СЛУЖБЫ	ГАРАНТИЯ

Артикул	Модель	Мощность, Вт	Световой поток, Лм	Цветовая температура, К	Размеры DхН, мм	Монтажные размеры D1хН1, мм	Цвет	Источник света	Кол-во штук в упаковке
41564	AL508	6	480	2700	Ø100x20	Ø50-90x15	белый	30x2835SMD	100
29725	AL508	6	480	4000	Ø100x20	Ø50-90x15	белый	30x2835SMD	100
32544	AL508	6	480	6400	Ø100x20	Ø50-90x15	белый	30x2835SMD	100
41565	AL508	9	720	2700	Ø118x20	Ø50-100x15	белый	40x2835SMD	100
29726	AL508	9	720	4000	Ø118x20	Ø50-100x15	белый	40x2835SMD	100
32545	AL508	9	720	6400	Ø118x20	Ø50-100x15	белый	40x2835SMD	100
41566	AL508	14	1120	2700	Ø175x20	Ø50-160x15	белый	80x2835SMD	40
29727	AL508	14	1120	4000	Ø175x20	Ø50-160x15	белый	80x2835SMD	40
32546	AL508	14	1120	6400	Ø175x20	Ø50-160x15	белый	80x2835SMD	40
41023	AL508	20	1600	4000	Ø230x20	Ø50-210x15	белый	100x2835SMD	20
41024	AL508	20	1600	6400	Ø230x20	Ø50-210x15	белый	100x2835SMD	20

AL509

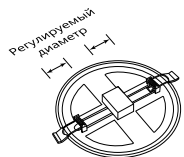

Регулируемый монтажный диаметр.
Материал рассеивателя – пластик.
Материал корпуса – алюминий.
Драйвер в комплекте.

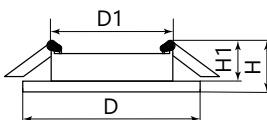

IP20	120°	175-265V	КЛАСС ЗАЩИТЫ 2	-10...+40°C	Кп <5%	30000 часов	12 месяцев
СТЕПЕНЬ ЗАЩИТЫ	УГОЛ РАССЕЙВАНИЯ					СРОК СЛУЖБЫ	ГАРАНТИЯ

Артикул	Модель	Мощность, Вт	Световой поток, Лм	Цветовая температура, К	Размеры DхН, мм	Монтажные размеры D1хН1, мм	Цвет	Источник света	Кол-во штук в упаковке
41207	AL509	6	600	4000	Ø100x20	Ø40-80x15	белый	50x2835SMD	100
41211	AL509	6	600	6400	Ø100x20	Ø40-80x15	белый	50x2835SMD	100
41208	AL509	12	1200	4000	Ø120x20	Ø40-100x15	белый	90x2835SMD	100
41212	AL509	12	1200	6400	Ø120x20	Ø40-100x15	белый	90x2835SMD	100
41209	AL509	18	1800	4000	Ø170x20	Ø40-140x15	белый	144x2835SMD	40
41213	AL509	18	1800	6400	Ø170x20	Ø40-140x15	белый	144x2835SMD	40
41210	AL509	26	2600	4000	Ø225x20	Ø50-190x15	белый	252x2835SMD	40
41214	AL509	26	2600	6400	Ø225x20	Ø50-190x15	белый	252x2835SMD	40
41567	AL509	34	3400	4000	Ø225x20	Ø50-190x15	белый	252x2835SMD	40
41568	AL509	34	3400	6400	Ø225x20	Ø50-190x15	белый	252x2835SMD	40

AL500

Материал рассеивателя – матовый акриловый полимер.
Материал корпуса – алюминий.
Драйвер в комплекте.



IP40 СТЕПЕНЬ ЗАЩИТЫ	120° УГОЛ РАССЕЙВАНИЯ	175-265V КЛАСС ЗАЩИТЫ 2	КЛАСС ЗАЩИТЫ 2	-10...+40°C Кл <5%	30000 часов СРОК СЛУЖБЫ	24 месяца ГАРАНТИЯ
-------------------------------	---------------------------------	-----------------------------------	-----------------------	------------------------------	-----------------------------------	------------------------------

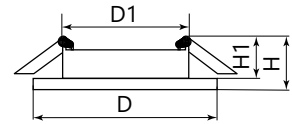

Артикул	Модель	Мощность, Вт	Световой поток, Лм	Цветовая температура, К	Размеры DxH, мм	Монтажные размеры D1xH1, мм	Цвет	Источник света	Кол-во штук в упаковке
28500	AL500	6	480	4000	Ø120x18	Ø105x15	белый	2835SMD	100
27996	AL500	6	490	6400	Ø120x18	Ø105x15	белый	2835SMD	100
48991	AL500	9	720	2700	Ø145x18	Ø135x15	белый	2835SMD	40
28503	AL500	9	720	4000	Ø145x18	Ø135x15	белый	2835SMD	40
27999	AL500	9	740	6400	Ø145x18	Ø135x15	белый	2835SMD	40
48992	AL500	12	960	2700	Ø170x18	Ø155x15	белый	2835SMD	40
28504	AL500	12	960	4000	Ø170x18	Ø155x15	белый	2835SMD	40
28498	AL500	12	1010	6400	Ø170x18	Ø155x15	белый	2835SMD	40
29623	AL500	15	1050	4000	Ø190x18	Ø180x15	белый	2835SMD	30
29714	AL500	15	1050	6400	Ø190x18	Ø180x15	белый	2835SMD	30
48993	AL500	18	1260	2700	Ø225x18	Ø210x15	белый	2835SMD	30
29624	AL500	18	1260	4000	Ø225x18	Ø210x15	белый	2835SMD	30
28967	AL500	24	1500	4000	Ø300x18	Ø285x15	белый	2835SMD	20

AL502

Материал рассеивателя – матовый акриловый полимер.
Материал корпуса – алюминий.
Драйвер в комплекте.



IP40 СТЕПЕНЬ ЗАЩИТЫ	120° УГОЛ РАССЕЙВАНИЯ	175-265V КЛАСС ЗАЩИТЫ 2	КЛАСС ЗАЩИТЫ 2	-10...+40°C Кл <5%	30000 часов СРОК СЛУЖБЫ	24 месяца ГАРАНТИЯ
-------------------------------	---------------------------------	-----------------------------------	-----------------------	------------------------------	-----------------------------------	------------------------------

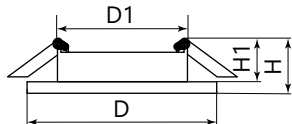

Артикул	Модель	Мощность, Вт	Световой поток, Лм	Цветовая температура, К	Размеры DxH, мм	Монтажные размеры D1xH1, мм	Цвет	Источник света	Кол-во штук в упаковке
28512	AL502	6	480	4000	Ø118x18	Ø105x15	белый	30x2835SMD	100
28515	AL502	9	720	4000	Ø145x18	Ø135x15	белый	45x2835SMD	40
28516	AL502	12	960	4000	Ø170x18	Ø150x15	белый	60x2835SMD	30
29625	AL502	15	1050	4000	Ø190x18	Ø180x15	белый	75x2835SMD	40

AL2110

Материал рассеивателя – стекло.
Материал корпуса – алюминий.
Драйвер в комплекте.



IP20 СТЕПЕНЬ ЗАЩИТЫ	110° УГОЛ РАССЕЙВАНИЯ	175-265V КЛАСС ЗАЩИТЫ 2	КЛАСС ЗАЩИТЫ 2	-10...+40°C Кл <5%	30000 часов СРОК СЛУЖБЫ	24 месяца ГАРАНТИЯ
-------------------------------	---------------------------------	-----------------------------------	-----------------------	------------------------------	-----------------------------------	------------------------------

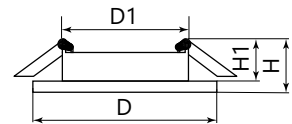

Артикул	Модель	Мощность, Вт	Световой поток, Лм	Цветовая температура, К	Размеры DxH, мм	Монтажные размеры D1xH1, мм	Цвет	Источник света	Кол-во штук в упаковке
27850	AL2110	6	480	4000	100x100x35	Ø75x25	белый	12x5730SMD	50
27851	AL2110	12	960	4000	160x160x35	Ø120x25	белый	24x5730SMD	40
29626	AL2110	18	1120	4000	198x198x33	Ø168x25	белый	36x5730SMD	30
28968	AL2110	24	1640	4000	240x240x40	Ø205x25	белый	48x5730SMD	20/12

AL2111

Материал рассеивателя – стекло.
Материал корпуса – алюминий.
Драйвер в комплекте.



IP20 СТЕПЕНЬ ЗАЩИТЫ	110° УГОЛ РАССЕЙВАНИЯ	175-265V КЛАСС ЗАЩИТЫ 2	КЛАСС ЗАЩИТЫ 2	-10...+40°C Кл <5%	30000 часов СРОК СЛУЖБЫ	24 месяца ГАРАНТИЯ
-------------------------------	---------------------------------	-----------------------------------	-----------------------	------------------------------	-----------------------------------	------------------------------

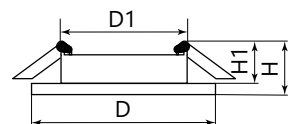

Артикул	Модель	Мощность, Вт	Световой поток, Лм	Цветовая температура, К	Размеры DxH, мм	Монтажные размеры D1xH1, мм	Цвет	Источник света	Кол-во штук в упаковке
27853	AL2111	6	480	4000	100x100x35	Ø75x25	белый	12x5730SMD	50
27854	AL2111	12	960	4000	160x160x35	Ø120x25	белый	24x5730SMD	40
29627	AL2111	18	1120	4000	200x200x33	Ø168x25	белый	36x5730SMD	30
28944	AL2111	24	1640	4000	240x240x40	Ø205x25	белый	48x5730SMD	20

AL265

Материал рассеивателя – стекло.
Материал корпуса – алюминий.
Драйвер в комплекте.

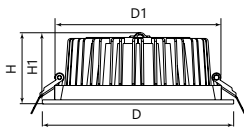

Артикул	Модель	Мощность, Вт	Световой поток, Лм	Цветовая температура, К	Размеры DxH, мм	Монтажные размеры D1xH1, мм	Цвет	Источник света	Кол-во штук в упаковке
41615	AL265	10	800	4000	Ø115x52	Ø100x50	белый	COB	40
41616	AL265	15	1200	4000	Ø145x62	Ø130x60	белый	COB	40
41617	AL265	20	1600	4000	Ø160x62	Ø145x60	белый	COB	30
41618	AL265	30	2400	4000	Ø190x62	Ø165x60	белый	COB	24
41619	AL265	40	3200	4000	Ø230x76	Ø205x74	белый	COB	20



серия MarketBright AL251

Неповоротный.
Материал рассеивателя – стекло.
Материал корпуса – алюминий.
Драйвер в комплекте.



Высокая продолжительность работы в течении суток. Устойчивость к скачкам напряжения большой мощности. Драйвер включает в себя фильтр подавления радио и сетевых помех.

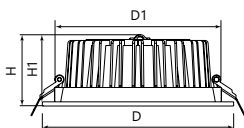

Артикул	Модель	Мощность, Вт	Световой поток, Лм	Цветовая температура, К	Размеры DxH, мм	Монтажные размеры D1xH1, мм	Угол рассеивания	Класс защиты	Кол-во штук в упаковке
32616	AL251	20	1800	4000	Ø160x62	Ø145x60	60	1	30
32610	AL251	20	1800	4000	Ø160x62	Ø145x60	90	1	30
32617	AL251	30	2700	4000	Ø190x62	Ø165x60	60	2	24
32611	AL251	30	2700	4000	Ø190x62	Ø165x60	90	2	24



серия MarketBright AL252

Неповоротный.
Материал рассеивателя – стекло.
Материал корпуса – алюминий.
Драйвер в комплекте.



Высокая продолжительность работы в течении суток. Устойчивость к скачкам напряжения большой мощности. Драйвер включает в себя фильтр подавления радио и сетевых помех.

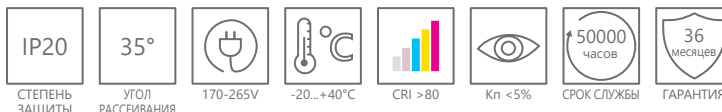
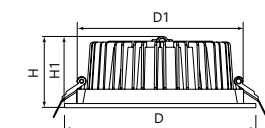

Артикул	Модель	Мощность, Вт	Световой поток, Лм	Цветовая температура, К	Размеры DxH, мм	Монтажные размеры D1xH1, мм	Вращение по вертикали	Класс защиты	Кол-во штук в упаковке
32621	AL252	12	1080	4000	Ø108x58	Ø95x55	30°	1	40
32622	AL252	20	1800	4000	Ø138x66	Ø120x64	30°	1	40



серия MarketBright AL253

Неповоротный.
Материал рассеивателя – матовый акриловый полимер.
Материал корпуса – алюминий.
Драйвер в комплекте.



Высокая продолжительность работы в течении суток. Устойчивость к скачкам напряжения большой мощности. Драйвер включает в себя фильтр подавления радио и сетевых помех.

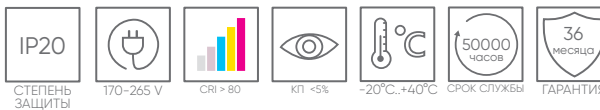
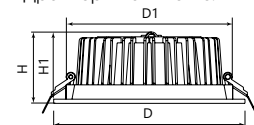

Артикул	Модель	Мощность, Вт	Световой поток, Лм	Цветовая температура, К	Размеры DxH, мм	Монтажные размеры D1xH1, мм	Угол рассеивания	Класс защиты	Кол-во штук в упаковке
32625	AL253	12	1080	4000	Ø145x62	Ø130x60	90°	1	40
48998	AL253	20	1800	2700	Ø160x62	Ø145x60	90°	1	30
32626	AL253	20	1800	4000	Ø160x62	Ø145x60	90°	1	30
48999	AL253	30	2700	2700	Ø190x62	Ø165x60	90°	2	24
32627	AL253	30	2700	4000	Ø190x62	Ø165x60	90°	2	24
49000	AL253	40	3600	2700	Ø230x76	Ø205x74	90°	2	20
32628	AL253	40	3600	4000	Ø230x76	Ø205x74	90°	2	20



Неповоротный.
Материал рассеивателя – пластик.
Материал корпуса – сталь.
Драйвер в комплекте.

серия Грильятто AL254

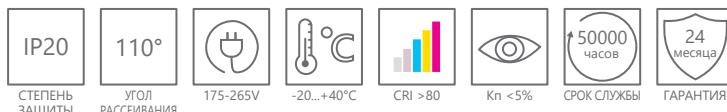
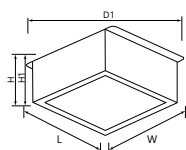

Артикул	Модель	Мощность, Вт	Световой поток, Лм	Цветовая температура, К	Размеры LxWxH, мм	Монтажные размеры D1xH1, мм	Угол рассеивания	Класс защиты	Кол-во штук в упаковке
48914	AL254	12	960	4000	108x89x40	Ø90x40	110°	2	50
48915	AL254	12	960	6500	108x89x40	Ø90x40	110°	2	50





AL1527

Материал рассеивателя – матовый акриловый полимер.
Материал корпуса – алюминий.

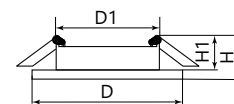

Артикул	Модель	Мощность, Вт	Световой поток, Лм	Цветовая температура, К	Размеры D×H, мм	Монтажные размеры D1×H1, мм	Цвет	Кол-во штук в упаковке
41194	AL1527	5	400	4500	Ø95x30	Ø65x33	○ белый	50
41195	AL1527	7	560	4500	Ø105x30	Ø75x33	○ белый	50
41196	AL1527	9	720	4500	Ø115x30	Ø83x33	○ белый	30
41197	AL1527	12	960	4500	Ø140x30	Ø105x33	○ белый	30

AL600, AL601

Материал рассеивателя – матовый акриловый полимер.
Материал корпуса – алюминий.

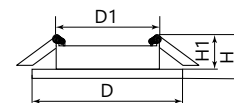

Артикул	Модель	Мощность, Вт	Световой поток, Лм	Цветовая температура, К	Размеры D×H, мм	Монтажные размеры D1×H1, мм	Цвет	Кол-во штук в упаковке
28905	AL600	7	560	4000	Ø80×35	Ø55×20	○ белый	100
29569	AL600	7	560	4000	Ø80×35	Ø55×20	● черный	100
28906	AL601	7	560	4000	Ø82×30	Ø55×20	○ белый	100

AL615, AL630

Материал рассеивателя – матовый акриловый полимер.
Материал корпуса – алюминий.

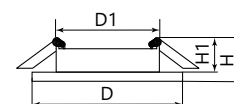

Артикул	Модель	Мощность, Вт	Световой поток, Лм	Цветовая температура, К	Размеры D×H, мм	Монтажные размеры D1×H1, мм	Цвет	Кол-во штук в упаковке
29479	AL615	7	560	4000	Ø100×40	Ø85×55	○ белый	100
28936	AL630	7	560	4000	Ø110×38	Ø100×30	○ белый	100

AL5800, AL5801*



Видео на [youtube.com](https://www.youtube.com)

«RING»

Материал рассеивателя – металл, PVC.
Материал корпуса – штампованная сталь.

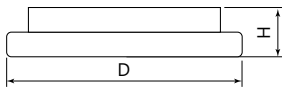

IP20 СТЕПЕНЬ ЗАЩИТЫ	120° УГОЛ РАССЕЙВАНИЯ	230V	КЛАСС ЗАЩИТЫ 1	кп <5%	-10°C..+40°C	50000 ЧАСОВ СРОК СЛУЖБЫ	24 МЕСЯЦА ГАРАНТИЯ
------------------------	--------------------------	------	----------------	--------	--------------	----------------------------	-----------------------



Артикул	Модель	Мощность, Вт	Световой поток, Лм	Цветовая температура, К	Размеры D×H, мм	Цвет	Кол-во штук в упаковке
41556	AL5800	80	5600	3000К-6500	Ø400×37	○ белый	6
41557	AL5800	80	5600	3000К-6500	Ø400×37	● черный	6
41558	AL5800	100	7000	3000К-6500	Ø500×37	○ белый	6
41559	AL5801	60	4200	4000	Ø500×37	○ белый	6

*модель AL5801 идёт без ДУ.



Видео на [youtube.com](https://www.youtube.com)

«SQUARE»

Материал рассеивателя – металл, PVC.
Материал корпуса – штампованная сталь.

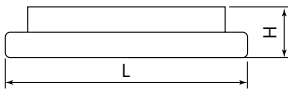

IP20 СТЕПЕНЬ ЗАЩИТЫ	120° УГОЛ РАССЕЙВАНИЯ	230V	КЛАСС ЗАЩИТЫ 1	кп <5%	-10°C..+40°C	50000 ЧАСОВ СРОК СЛУЖБЫ	24 МЕСЯЦА ГАРАНТИЯ
------------------------	--------------------------	------	----------------	--------	--------------	----------------------------	-----------------------

AL5840



Артикул	Модель	Мощность, Вт	Световой поток, Лм	Цветовая температура, К	Размеры L×W×H, мм	Цвет	Кол-во штук в упаковке
41692	AL5840	80	5600	3000-6500	400×400×37	○ белый	6



Видео на [youtube.com](https://www.youtube.com)

«TRIANGLE»

Материал рассеивателя – металл, PVC.
Материал корпуса – штампованная сталь.

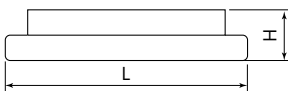

IP20 СТЕПЕНЬ ЗАЩИТЫ	120° УГОЛ РАССЕЙВАНИЯ	230V	КЛАСС ЗАЩИТЫ 1	кп <5%	-10°C..+40°C	50000 ЧАСОВ СРОК СЛУЖБЫ	24 МЕСЯЦА ГАРАНТИЯ
------------------------	--------------------------	------	----------------	--------	--------------	----------------------------	-----------------------

AL5830



Артикул	Модель	Мощность, Вт	Световой поток, Лм	Цветовая температура, К	Размеры L×W×H, мм	Цвет	Кол-во штук в упаковке
41693	AL5830	72	5040	3000К-6500	400×400×37	○ белый	6

AL5808

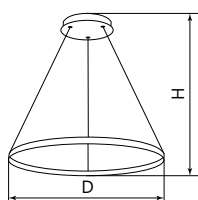

«Levitation RING»

Материал рассеивателя – металл и PVC.
Материал корпуса – штампованная сталь.

IP20 СТЕПЕНЬ ЗАЩИТЫ	120° УГОЛ РАССЕЙВАНИЯ	230 V	КЛАСС ЗАЩИТЫ 1	кп <5%	-10°C..+40°C	50000 ЧАСОВ СРОК СЛУЖБЫ	24 МЕСЯЦА ГАРАНТИЯ
------------------------	--------------------------	-------	----------------	--------	--------------	----------------------------	-----------------------



Артикул	Модель	Мощность, Вт	Световой поток, Лм	Цветовая температура, К	Размеры D×H, мм	Цвет	Кол-во штук в упаковке
41700	AL5808	60	4200	4000	Ø500×1200	○ белый	6



AL5880



«SHINING RING»

Материал рассеивателя – металл, пластик, акрил.
Материал корпуса – штампованная сталь.



Видео
на youtube.com

IP20 СТЕПЕНЬ ЗАЩИТЫ	120° УГОЛ РАССЕЙВАНИЯ	230V	КЛАСС ЗАЩИТЫ 1	КП <5%	-10°C...+40°C	50000 ЧАСОВ СРОК СЛУЖБЫ	24 МЕСЯЦА ГАРАНТИЯ
------------------------	--------------------------	------	----------------	--------	---------------	----------------------------	-----------------------

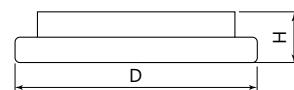

Артикул	Модель	Мощность, Вт	Световой поток, Лм	Цветовая температура, К	Размеры ДхН, мм	Цвет	Кол-во штук в упаковке
41696	AL5880	80	4800	3000-6500	Ø400×80	○ белый	6
41694	AL5880	80	4800	3000-6500	Ø400×80	● золото	6
41695	AL5880	80	4800	3000-6500	Ø400×80	● серебро	6

AL5888



серия «Levitation SHINING RING»

Материал рассеивателя – металл, пластик, акрил.
Материал корпуса – штампованная сталь.



Видео
на youtube.com

IP20 СТЕПЕНЬ ЗАЩИТЫ	120° УГОЛ РАССЕЙВАНИЯ	230V	КЛАСС ЗАЩИТЫ 1	КП <5%	-10°C...+40°C	50000 ЧАСОВ СРОК СЛУЖБЫ	24 МЕСЯЦА ГАРАНТИЯ
------------------------	--------------------------	------	----------------	--------	---------------	----------------------------	-----------------------

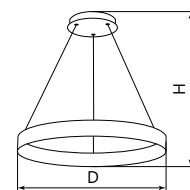

Артикул	Модель	Мощность, Вт	Световой поток, Лм	Цветовая температура, К	Размеры ДхН, мм	Цвет	Кол-во штук в упаковке
41699	AL5888	60	4200	4000	Ø500×1200	○ белый	6
41698	AL5888	60	4200	4000	Ø500×1200	● золото	6
41697	AL5888	60	4200	4000	Ø500×1200	● серебро	6

AL5900

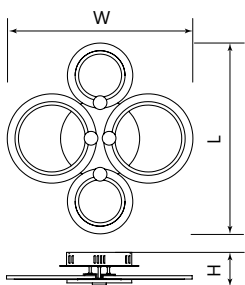

«CYCLES»

Материал рассеивателя – акрил и металл.
Материал корпуса – штампованная сталь.



Артикул	Модель	Мощность, Вт	Световой поток, Лм	Цветовая температура, К	Размеры ДхН, мм	Цвет	Кол-во штук в упаковке
41669	AL5900	72	4700	3000-6500	480x480x100	○ белый	10

AL5930

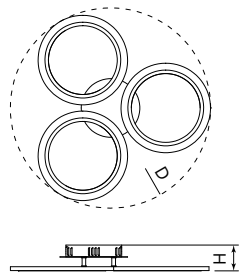

«FLOW»

Материал рассеивателя – акрил и металл.
Материал корпуса – штампованная сталь.



Артикул	Модель	Мощность, Вт	Световой поток, Лм	Цветовая температура, К	Размеры ДхН, мм	Цвет	Кол-во штук в упаковке
41671	AL5930	72	4200	3000-6500	Ø580x80	○ белый	10

AL5940

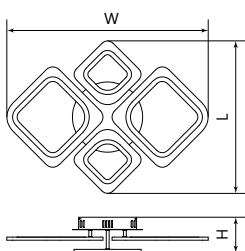

«QUADRO»

Материал рассеивателя – акрил и металл.
Материал корпуса – штампованная сталь.



Артикул	Модель	Мощность, Вт	Световой поток, Лм	Цветовая температура, К	Размеры ДхН, мм	Цвет	Кол-во штук в упаковке
41670	AL5940	84	5200	3000-6500	490x660x120	○ белый	10

AL5950

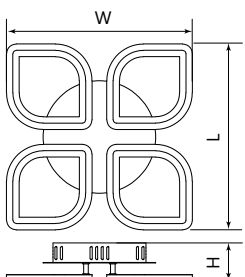

«LEAF»

Материал рассеивателя – акрил и металл.
Материал корпуса – штампованная сталь.



Артикул	Модель	Мощность, Вт	Световой поток, Лм	Цветовая температура, К	Размеры ДхН, мм	Цвет	Кол-во штук в упаковке
41672	AL5950	86	5000	3000-6500	370x370x80	○ белый	10



AL6200

Материал рассеивателя – матовый пластик.
Материал основания – штампованная сталь.



IP20 СТЕПЕНЬ ЗАЩИТЫ	120° УГОЛ РАССЕЙВАНИЯ	230V	КЛАСС ЗАЩИТЫ 1	КП <5%	-10°C...+40°C	50000 часов	24 месяца
------------------------	--------------------------	------	----------------	--------	---------------	-------------	-----------

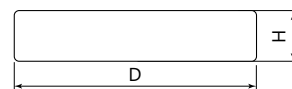

Артикул	Модель	Мощность, Вт	Световой поток, Лм	Цветовая температура, К	Размеры Д×Н, мм	Цвет	Кол-во штук в упаковке
48069	AL6200	60	3600	3000-6500	Ø390×70	○ белый	6
48066	AL6200	60	3600	3000-6500	Ø390×70	● черный	6
48070	AL6200	80	4800	3000-6500	Ø490×85	○ белый	6
48067	AL6200	80	4800	3000-6500	Ø490×85	● черный	6
48071	AL6200	165	9900	3000-6500	Ø650×85	○ белый	2
48068	AL6200	165	9900	3000-6500	Ø650×85	● черный	2

AL6230, AL6240

Материал рассеивателя – матовый пластик.
Материал основания – штампованная сталь.



IP20 СТЕПЕНЬ ЗАЩИТЫ	120° УГОЛ РАССЕЙВАНИЯ	230V	КЛАСС ЗАЩИТЫ 1	КП <5%	-10°C...+40°C	50000 часов	24 месяца
------------------------	--------------------------	------	----------------	--------	---------------	-------------	-----------

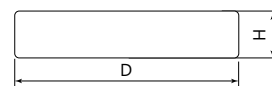

Артикул	Модель	Мощность, Вт	Световой поток, Лм	Цветовая температура, К	Размеры Д×Н, мм	Цвет	Кол-во штук в упаковке
48072	AL6230	80	5600	3000-6500	Ø500×85	○ белый	6
48073	AL6240	80	5600	3000-6500	Ø500×85	● черный	6

AL200

Материал рассеивателя – матовый акриловый полимер.
Материал корпуса – алюминий.



IP20 СТЕПЕНЬ ЗАЩИТЫ	120° УГОЛ РАССЕЙВАНИЯ	170-265 V	КЛАСС ЗАЩИТЫ 2	КП <5%	-20°C...+40°C	50000 часов	24 месяца
------------------------	--------------------------	-----------	----------------	--------	---------------	-------------	-----------

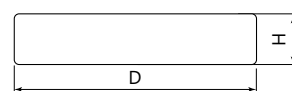

Артикул	Модель	Мощность, Вт	Световой поток, Лм	Цветовая температура, К	Размеры Д×Н, мм	Цвет	Кол-во штук в упаковке
48074	AL200	10	700	4000	Ø90×50	○ белый	50
48075	AL200	10	700	4000	Ø90×50	● черный	50
48076	AL200	20	1400	4000	Ø115×50	○ белый	40
48077	AL200	20	1400	4000	Ø115×50	● черный	40
48078	AL200	28	1960	4000	Ø140×60	○ белый	20
48079	AL200	28	1960	4000	Ø140×60	● черный	20



AL1600

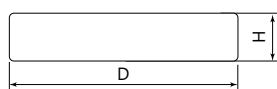

«Feron.ONE»
 Материал рассеивателя – матовый акриловый полимер.
 Материал корпуса – пластик.



Артикул	Модель	Мощность, Вт	Световой поток, Лм	Цветовая температура, К	Размеры D×H, мм	Цвет	Источник света	Кол-во штук в упаковке
48883	AL1600	36	2880	3000К-4000К-6400К	Ø300×42	белый	2835SMD	10
51109	AL1600	36	2880	3000К-4000К-6400К	Ø300×42	дерево	2835SMD	10
48884	AL1600	36	2880	3000К-4000К-6400К	Ø300×42	черный	2835SMD	10
48885	AL1600	48	3840	3000К-4000К-6400К	Ø400×42	белый	2835SMD	10
51110	AL1600	48	3840	3000К-4000К-6400К	Ø400×42	дерево	2835SMD	10
48886	AL1600	48	3840	3000К-4000К-6400К	Ø400×42	черный	2835SMD	10
48887	AL1600	72	5760	3000К-4000К-6400К	Ø500×42	белый	2835SMD	10
51111	AL1600	72	5760	3000К-4000К-6400К	Ø500×42	дерево	2835SMD	10
48888	AL1600	72	5760	3000К-4000К-6400К	Ø500×42	черный	2835SMD	10

AL5000

«STARLIGHT»

Материал рассеивателя – матовый пластик, серия "звездное небо".
Материал корпуса – штампованная сталь.



Видео
на [youtube.com](https://www.youtube.com)

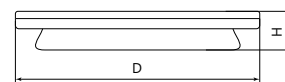

Артикул	Модель	Мощность, Вт	Световой поток, Лм	Цветовая температура, К	Размеры Д×Н, мм	Цвет	Кол-во штук в упаковке
29633	AL5000	36	2900	3000-6000	Ø450x73	белый	6
41584	AL5000	70	5300	3000-6000	Ø495x80	белый	6
29786	AL5000	100	8500	3000-6000	Ø770x90	белый	6

AL5100

«GLORY»

Материал рассеивателя – матовый пластик, серия "звездное небо".
Материал корпуса – штампованная сталь.

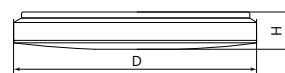

Артикул	Модель	Мощность, Вт	Световой поток, Лм	Цветовая температура, К	Размеры Д×Н, мм	Цвет	Кол-во штук в упаковке
41473	AL5100	70	5300	3000-6000	Ø490x80	○ белый	6

AL5200

«DIAMOND»

Материал рассеивателя – матовый пластик, серия "звездное небо".
Материал корпуса – штампованная сталь.

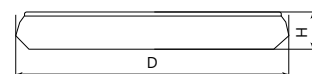

Артикул	Модель	Мощность, Вт	Световой поток, Лм	Цветовая температура, К	Размеры Д×Н, мм	Цвет	Кол-во штук в упаковке
29635	AL5200	36	2900	3000-6000	Ø410x90	○ белый	6
41471	AL5200	70	5300	3000-6000	Ø490x80	○ белый	6

AL5300

«BRILLIANT»

Материал рассеивателя – матовый пластик, серия "звездное небо".
Материал корпуса – штампованная сталь.

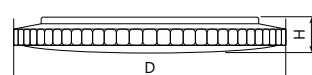

Артикул	Модель	Мощность, Вт	Световой поток, Лм	Цветовая температура, К	Размеры Д×Н, мм	Цвет	Кол-во штук в упаковке
29785	AL5300	36	2900	3000-6000	Ø400x85	○ белый	6
29637	AL5300	70	5300	3000-6000	Ø495x75	○ белый	6
41472	AL5300	100	8500	3000-6000	Ø700x90	○ белый	6

AL4051

«HYGGE»

Материал рассеивателя – матовый пластик, серия "звездное небо" и металл.
Материал корпуса – штампованная сталь.

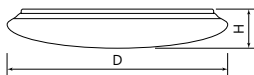

Артикул	Модель	Мощность, Вт	Световой поток, Лм	Цветовая температура, К	Размеры ДхН, мм	Цвет	Кол-во штук в упаковке
41236	AL4051	72	5760	3000-6000	Ø500x80	○ белый	6



AL1836

«PLATEAU»

Материал рассеивателя – матовый пластик, серия "звездное небо".
Материал корпуса – штампованная сталь.

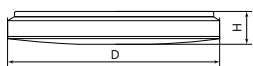

Артикул	Модель	Мощность, Вт	Световой поток, Лм	Цветовая температура, К	Размеры ДхН, мм	Цвет	Кол-во штук в упаковке
41235	AL1836	72	5760	3000-6000	Ø500x60	○ белый	6



AL4061

«MYRIAD»

Материал рассеивателя – матовый пластик, серия "звездное небо" и металл.
Материал корпуса – штампованная сталь.

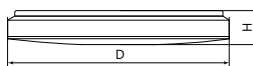

Артикул	Модель	Мощность, Вт	Световой поток, Лм	Цветовая температура, К	Размеры ДхН, мм	Цвет	Кол-во штук в упаковке
41233	AL4061	72	5760	3000-6000	Ø500x70	○ белый	6



TM40, TM58, TM59, TM70, TM77

Пульт дистанционного управления для управляемых светильников. Инфракрасный.
Батареи 2xAAA 1,5V (в комплекте).
Дальность действия – 4-6 метров.

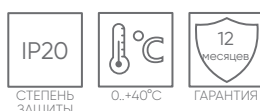

TM59, TM77



TM40



TM70



TM58

Артикул	Модель	Подходит	Размеры ДхН, мм	Цвет	Кол-во штук в упаковке
41333	TM40	для AL1836, AL4051, AL4061, AL6200, AL6230, AL6240	150x38x7	белый	1
48094	TM58	для AL5800, AL5830, AL5840, AL5880	120x45x13	белый	1
41890	TM59	для AL5900, AL5930, AL5940, AL5950	150x40x15	белый	1
23367	TM70	для AL5000 100Вт, AL5300 100Вт	150x38x7	белый	1
41555	TM77	для AL5000 36 и 70Вт, AL5100, AL5200 36 и 70Вт, AL5300 36 и 70Вт	150x40x15	белый	1

03

АКЦЕНТНОЕ
ОСВЕЩЕНИЕ



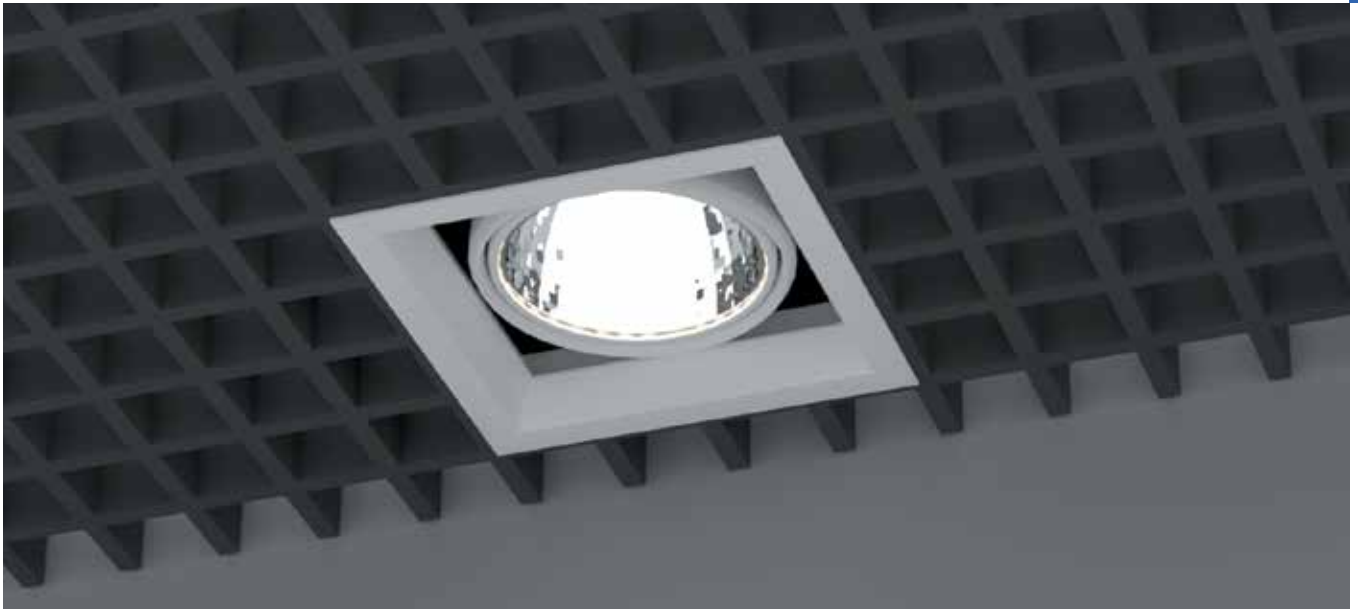

Материал корпуса – сталь.
Без лампы в комплекте.

DLT201

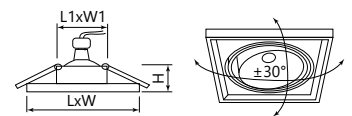

Артикул	Модель	Мощность, Вт	Цвет	Размеры LxWxH, мм	Монтажные размеры L1xW1xH1, мм	Тип лампы	Патрон	Тип корпуса	Кол-во штук в упаковке
32441	DLT201	50	черный	130x130x43	105x105x50	MR16	G5.3	поворотный	60
29770	DLT201	50	белый	130x130x43	105x105x50	MR16	G5.3	поворотный	60



Материал корпуса – сталь.
Без лампы в комплекте.

DLT202

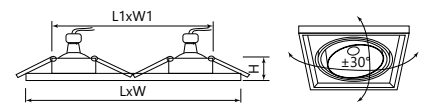

Артикул	Модель	Мощность, Вт	Цвет	Размеры LxWxH, мм	Монтажные размеры L1xW1xH1, мм	Тип лампы	Патрон	Тип корпуса	Кол-во штук в упаковке
29771	DLT202	2x50	белый	225x130x43	105x200x50	MR16	G5.3	поворотный	40
32442	DLT202	2x50	черный	225x130x43	105x200x50	MR16	G5.3	поворотный	40



Материал корпуса – сталь.
Без лампы в комплекте.

DLT203

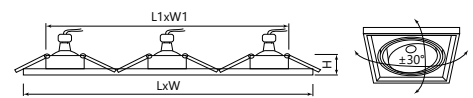

Артикул	Модель	Мощность, Вт	Цвет	Размеры LxWxH, мм	Монтажные размеры L1xW1xH1, мм	Тип лампы	Патрон	Тип корпуса	Кол-во штук в упаковке
29772	DLT203	3x50	белый	320x130x43	105x295x50	MR16	G5.3	поворотный	30
32443	DLT203	3x50	черный	320x130x43	105x295x50	MR16	G5.3	поворотный	30

AL211



Материал рассеивателя – стекло.
Материал корпуса – алюминий.
Драйвер в комплекте.

Крепление для потолка типа «Грильято»
в комплекте.

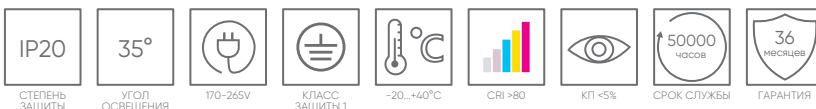
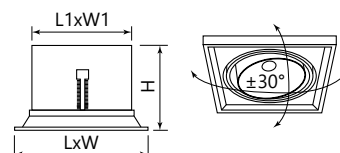

Артикул	Модель	Мощность, Вт	Световой поток, Лм	Цветовая температура, К	Цвет	Размеры LxWxH, мм	Монтажные размеры L1xW1xH1, мм	Тип корпуса	Кол-во штук в упаковке
29779	AL211	30	2700	4000	белый	185x185x130	Ø165x123	поворотный	8

AL212



Материал рассеивателя – стекло.
Материал корпуса – алюминий.
Драйвер в комплекте.

Крепление для потолка типа «Грильято»
в комплекте.

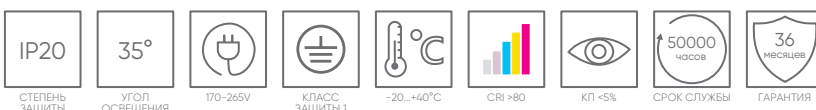
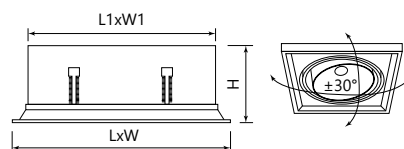

Артикул	Модель	Мощность, Вт	Световой поток, Лм	Цветовая температура, К	Цвет	Размеры LxWxH, мм	Монтажные размеры L1xW1xH1, мм	Тип корпуса	Кол-во штук в упаковке
29780	AL212	2x30	5400	4000	белый	365x185x130	165x345x123	поворотный	4

AL201



Материал рассеивателя – поликарбонат.
Материал корпуса – алюминий.
Драйвер в комплекте.

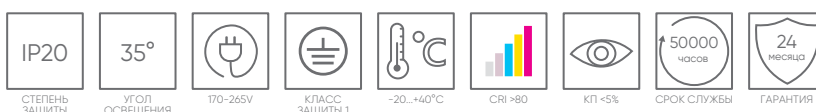
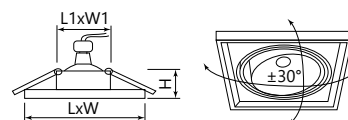

Артикул	Модель	Мощность, Вт	Световой поток, Лм	Цветовая температура, К	Цвет	Размеры LxWxH, мм	Монтажные размеры L1xW1xH1, мм	Тип корпуса	Кол-во штук в упаковке
29773	AL201	12	1080	4000	белый	145x145x73	125x125x70	поворотный	36
41289	AL201	12	1080	4000	черный	145x145x73	125x125x70	поворотный	36
29776	AL201	20	1800	4000	белый	175x175x80	155x155x75	поворотный	27
41290	AL201	20	1800	4000	черный	175x175x80	155x155x75	поворотный	27

AL202



Материал рассеивателя – поликарбонат.
Материал корпуса – алюминий.
Драйвер в комплекте.

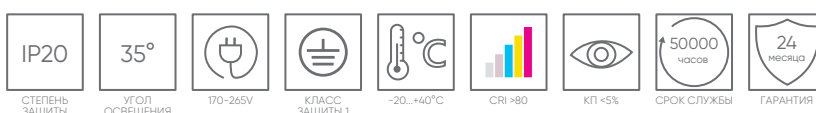
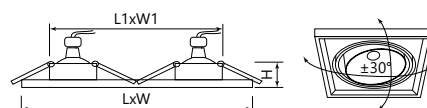

Артикул	Модель	Мощность, Вт	Световой поток, Лм	Цветовая температура, К	Цвет	Размеры LxWxH, мм	Монтажные размеры L1xW1xH1, мм	Тип корпуса	Кол-во штук в упаковке
29774	AL202	2x12	2160	4000	белый	260x145x73	125x240x70	поворотный	18
41291	AL202	2x12	2160	4000	черный	260x145x73	125x240x70	поворотный	18
29777	AL202	2x20	3600	4000	белый	315x175x80	155x295x75	поворотный	18
41292	AL202	2x20	3600	4000	черный	315x175x80	155x295x75	поворотный	18

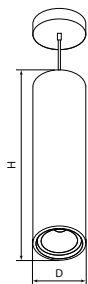

Материал рассеивателя – поликарбонат.
Материал корпуса – алюминий.
Без лампы в комплекте.

Регулируемая высота до 1,2 метра



Артикул	Модель	Мощность, Вт	Световой поток, Лм	Цветовая температура, К	Цвет	Размеры ДхН, мм	Кол-во штук в упаковке
32479	HL530	15	1350	4000	○ белый	Ø80x200	30
32480	HL530	15	1350	4000	● черный	Ø80x200	30

HL530

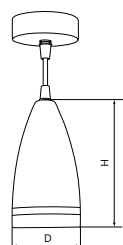

Материал корпуса – алюминий, акрил.
Без лампы в комплекте.

Регулируемая высота до 1 метра



Артикул	Модель	Мощность, Вт	Цвет	Размеры ДхН, мм	Патрон	Кол-во штук в упаковке
48091	HL3648	15	○ белый	Ø85x160	GX53	40
48092	HL3648	15	● черный	Ø85x160	GX53	40

HL3648

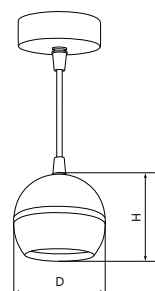

Материал корпуса – алюминий, акрил.
Без лампы в комплекте.

Регулируемая высота до 1 метра



Артикул	Модель	Мощность, Вт	Цвет	Размеры ДхН, мм	Патрон	Кол-во штук в упаковке
48089	HL3568	15	○ белый	Ø90x80	GX53	40
48090	HL3568	15	● черный	Ø90x80	GX53	40

HL3568

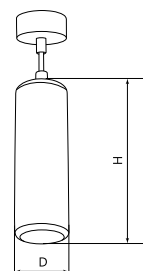
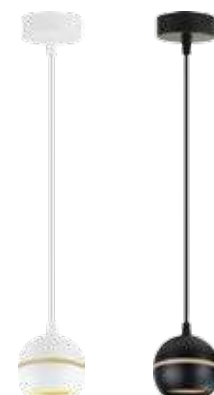

«ECHO»
Материал корпуса – алюминий.
Без лампы в комплекте.
Съемная антибликовая сеточка
идёт в комплекте.

Регулируемая высота до 1,7 метра



Видео на
[youtube.com](https://www.youtube.com)



Артикул	Модель	Мощность, Вт	Цвет	Размеры ДхН, мм	Патрон	Кол-во штук в упаковке
48402	HL3658	12	○ белый	Ø85x220	GX53	30
48403	HL3658	12	● черный	Ø85x220	GX53	30

HL3658





HL3678



«AURA»

Материал корпуса – алюминий, акрил.
Без лампы в комплекте.

Регулируемая высота до 1,7 метра



Видео на
[youtube.com](https://www.youtube.com)

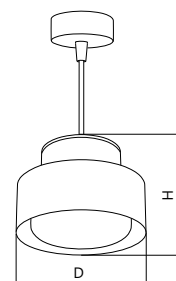

Артикул	Модель	Мощность, Вт	Цвет	Размеры DxH, мм	Патрон	Кол-во штук в упаковке
48409	HL3678	12	● черный	Ø74,5x110	GX53	30
48410	HL3678	12	○ белый	Ø74,5x110	GX53	30
48411	HL3678	12	● золото	Ø74,5x110	GX53	30

HL3698



«OLYMPUS»

Материал корпуса – алюминий, акрил.
Без лампы в комплекте.

Регулируемая высота до 1,7 метра

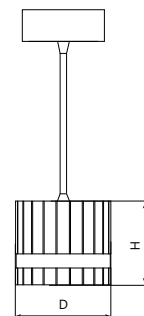

Артикул	Модель	Мощность, Вт	Цвет	Размеры DxH, мм	Патрон	Кол-во штук в упаковке
48684	HL3698	12	● черный	Ø85x75	GX53	40
48685	HL3698	12	○ белый	Ø85x75	GX53	40

HL4548



«HALO»

Материал корпуса – алюминий, пластик.
Без лампы в комплекте.

Регулируемая высота до 1,7 метра

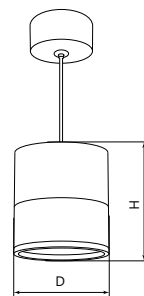

Артикул	Модель	Мощность, Вт	Цвет	Размеры DxH, мм	Патрон	Кол-во штук в упаковке
48748	HL4548	12	○ белый	Ø85x94	GX53	50
48749	HL4548	12	● чёрный	Ø85x94	GX53	50

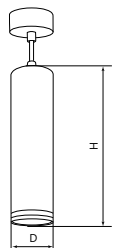

Материал корпуса – алюминий, акрил (ML1708), алюминий (ML1768).
Без лампы в комплекте.

Регулируемая высота до 1,7 метра



Артикул	Модель	Мощность, Вт	Цвет	Размеры DxH, мм	Патрон	Кол-во штук в упаковке
48081	ML1708	35	○ белый	Ø55x200	GU10	30
48083	ML1708	35	○ белый	Ø55x280	GU10	30
48082	ML1708	35	● черный	Ø55x200	GU10	30
48084	ML1708	35	● черный	Ø55x280	GU10	30
48085	ML1768	35	○ белый	Ø55x200	GU10	30
48087	ML1768	35	○ белый	Ø55x280	GU10	30
48086	ML1768	35	● черный	Ø55x200	GU10	30
48088	ML1768	35	● черный	Ø55x280	GU10	30

ML1708, ML1768



ML1708

ML1768

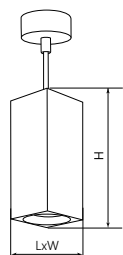

«QUAD»

Материал корпуса – алюминий.
Без лампы в комплекте.

Регулируемая высота до 1,7 метра



Артикул	Модель	Мощность, Вт	Цвет	Размеры LxWxH, мм	Патрон	Кол-во штук в упаковке
48431	ML1748	35	● черный	60x60x280	GU10	30
48432	ML1748	35	○ белый	60x60x280	GU10	30

ML1748



«ECHO»

Материал корпуса – алюминий.
Без лампы в комплекте.
Съемная антибликовая сеточка идёт в комплекте.

Регулируемая высота до 1,7 метра



Видео на [youtube.com](https://www.youtube.com)



Артикул	Модель	Мощность, Вт	Цвет	Размеры LxWxH, мм	Патрон	Кол-во штук в упаковке
48395	ML1841	35	○ белый	Ø54x160	GU10	30
48394	ML1841	35	● чёрный	Ø54x160	GU10	30

ML1841



ML1842



«ECHO»

Материал корпуса – алюминий.
Без лампы в комплекте.
Съемная антибликовая сеточка идет в комплекте.

Регулируемая высота до 1,7 метра



Видео на [youtube.com](https://www.youtube.com)

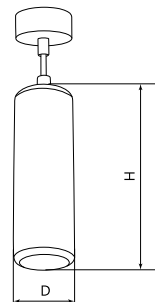

Артикул	Модель	Мощность, Вт	Цвет	Размеры DxH, мм	Патрон	Кол-во штук в упаковке
48396	ML1842	35	● черный	Ø54x260	GU10	30
48397	ML1842	35	○ белый	Ø54x260	GU10	30

ML1858



«BELL»

Материал корпуса – алюминий.
Без лампы в комплекте.

Регулируемая высота до 1,7 метра



Видео на [youtube.com](https://www.youtube.com)

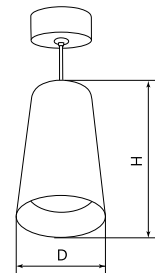

Артикул	Модель	Мощность, Вт	Цвет	Размеры DxH, мм	Патрон	Кол-во штук в упаковке
48421	ML1858	35	● черный	Ø70x110	GU10	40
48422	ML1858	35	○ белый	Ø70x110	GU10	40
48423	ML1858	35	● золото	Ø70x110	GU10	40

ML1818, ML1828, ML1838



«TILT»

Материал корпуса – металл.
Без лампы в комплекте.

Регулируемая высота до 1,7 метра



Видео на [youtube.com](https://www.youtube.com)

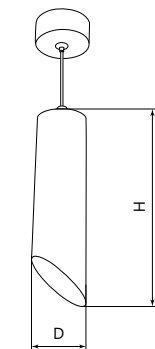

Артикул	Модель	Мощность, Вт	Цвет	Размеры DxH, мм	Патрон	Кол-во штук в упаковке
48040	ML1818	35	○ белый-золото	Ø55x130	GU10	50
48041	ML1818	35	● черный-золото	Ø55x130	GU10	50
48042	ML1828	35	○ белый-золото	Ø55x200	GU10	30
48043	ML1828	35	● черный-золото	Ø55x200	GU10	30
48044	ML1838	35	○ белый-золото	Ø55x300	GU10	25
48045	ML1838	35	● черный-золото	Ø55x300	GU10	25

ML1868



«ZEN»

Материал корпуса – алюминий.
Без лампы в комплекте.

Регулируемая высота до 1,7 метра



Видео на [youtube.com](https://www.youtube.com)

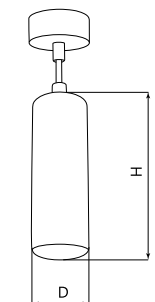

Артикул	Модель	Мощность, Вт	Цвет	Размеры DxH, мм	Патрон	Кол-во штук в упаковке
48647	ML1868	35	● черный-золото	Ø55x180	GU10	20
48648	ML1868	35	○ белый-хром	Ø55x180	GU10	20

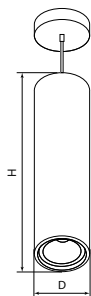

«PIXEL»

Материал корпуса – алюминий.
Без лампы в комплекте.
Съемная антибликовая сеточка идёт в комплекте.

Регулируемая высота до 1,7 метра



Видео на [youtube.com](https://www.youtube.com)



Артикул	Модель	Мощность, Вт	Цвет	Размеры ДхН, мм	Патрон	Кол-во штук в упаковке
48655	ML1878	35	● черный	Ø55x200	GU10	50
48656	ML1878	35	○ белый	Ø55x200	GU10	50



ML1888

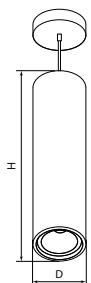

«PRISM»

Материал корпуса – алюминий.
Без лампы в комплекте.

Регулируемая высота до 1,7 метра



Артикул	Модель	Мощность, Вт	Цвет	Размеры ДхН, мм	Патрон	Кол-во штук в упаковке
48800	ML1888	35	○ белый	Ø55x200	GU10	40
48670	ML1888	35	● черный	Ø55x200	GU10	40
48669	ML1888	35	● черный-золото	Ø55x200	GU10	40



ML1898

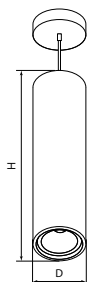

«LUMINA»

Материал корпуса – алюминий, акрил.
Без лампы в комплекте.

Регулируемая высота до 1,7 метра



Видео на [youtube.com](https://www.youtube.com)

Артикул	Модель	Мощность, Вт	Цвет	Размеры ДхН, мм	Патрон	Кол-во штук в упаковке
48747	ML1898	35	● черный-золото	Ø55x200	GU10	50



ML1908

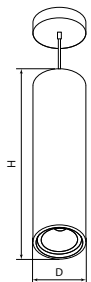

«GATSBY»

Материал корпуса – алюминий.
Без лампы в комплекте.

Регулируемая высота до 1,7 метра



Артикул	Модель	Мощность, Вт	Цвет	Размеры ДхН, мм	Патрон	Кол-во штук в упаковке
48853	ML1908	35	● черный-золото	Ø55x200	GU10	30
48854	ML1908	35	○ белый-золото	Ø55x200	GU10	30



AL517



Материал рассеивателя – стекло.
Материал корпуса – алюминий.

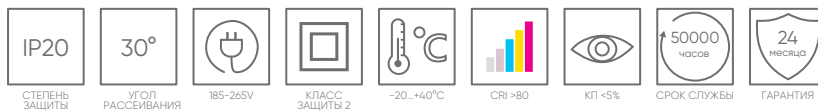
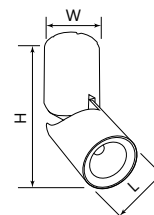

Артикул	Модель	Мощность, Вт	Световой поток, Лм	Цветовая температура, К	Цвет	Размеры LxWxH, мм	Тип корпуса	Вращение по вертикали	Кол-во штук в упаковке
29576	AL517	10	800	4000	○ белый	70x70x185	поворотный	75°	50

AL518



Материал рассеивателя – поликарбонат.
Материал корпуса – алюминий.

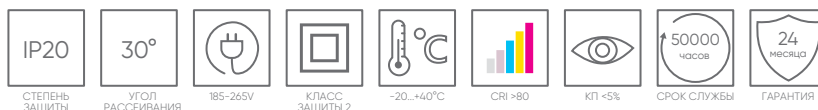
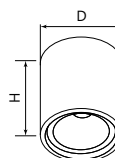

Артикул	Модель	Мощность, Вт	Световой поток, Лм	Цветовая температура, К	Цвет	Размеры DxH, мм	Тип корпуса	Кол-во штук в упаковке
29577	AL518	10	800	4000	○ белый	Ø75x105	неповоротный	50

AL520



Материал рассеивателя – стекло.
Материал корпуса – алюминий.

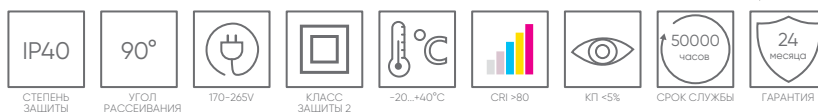
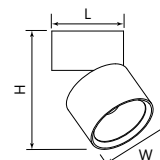

Артикул	Модель	Мощность, Вт	Световой поток, Лм	Цветовая температура, К	Цвет	Размеры LxWxH, мм	Тип корпуса	Вращение по горизонтали	Вращение по вертикали	Кол-во штук в упаковке
32461	AL520	15	1350	4000	○ белый	83x83x125	поворотный	350°	90°	50
32462	AL520	15	1350	4000	● черный	83x83x125	поворотный	350°	90°	50
32463	AL520	25	2250	4000	○ белый	103x103x145	поворотный	350°	90°	40
32464	AL520	25	2250	4000	● черный	103x103x145	поворотный	350°	90°	40

AL534



«LUNA»
Материал рассеивателя – матовый акриловый полимер.
Материал корпуса – алюминий.

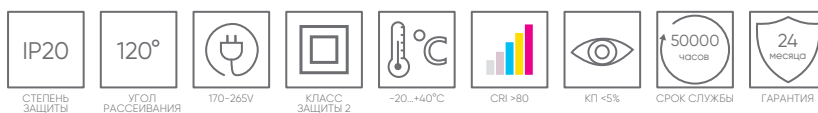
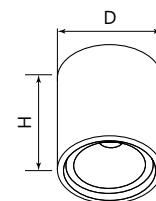

Артикул	Модель	Мощность, Вт	Световой поток, Лм	Цветовая температура, К	Цвет	Размеры DxH, мм	Тип корпуса	Кол-во штук в упаковке
32691	AL534	15	1200	4000	○ белый	Ø80x100	неповоротный	50
32692	AL534	15	1200	4000	● черный	Ø80x100	неповоротный	50

AL535

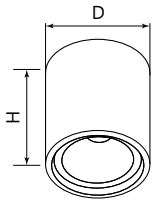

«LUNA»

Материал рассеивателя – матовый акриловый полимер.
Материал корпуса – алюминий.

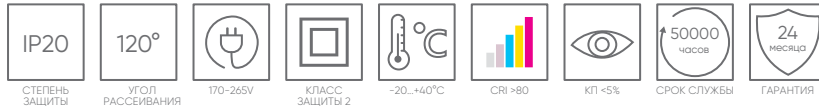

Артикул	Модель	Мощность, Вт	Световой поток, Лм	Цветовая температура, К	Цвет	Размеры LxWxH, мм	Тип корпуса	Кол-во штук в упаковке
32695	AL535	25	2000	4000	○ белый	Ø100x100	неповоротный	40



HL349

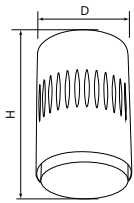

Материал корпуса – металл, пластик.

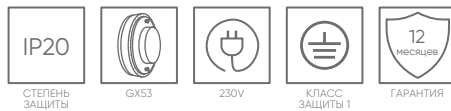

Артикул	Модель	Мощность, Вт	Цвет	Подсветка, К	Размеры DxH, мм	Патрон	Кол-во штук в упаковке
41459	HL349	12	○ белый	4000	Ø80x100	GX53	50
41460	HL349	12	● черный	4000	Ø80x100	GX53	50



HL351

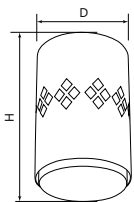

Материал корпуса – металл, пластик.

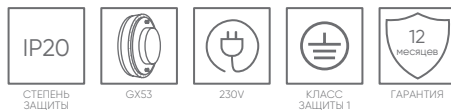

Артикул	Модель	Мощность, Вт	Цвет	Подсветка, К	Размеры DxH, мм	Патрон	Кол-во штук в упаковке
41455	HL351	12	○ белый	4000	Ø80x100	GX53	50
41456	HL351	12	● черный	4000	Ø80x100	GX53	50



HL352

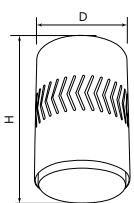

Материал корпуса – металл, пластик.

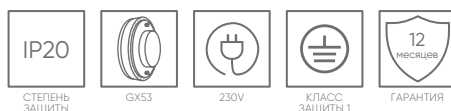

Артикул	Модель	Мощность, Вт	Цвет	Подсветка, К	Размеры DxH, мм	Патрон	Кол-во штук в упаковке
41457	HL352	12	○ белый	4000	Ø80x100	GX53	50
41458	HL352	12	● черный	4000	Ø80x100	GX53	50



HL353



Материал корпуса – алюминий.

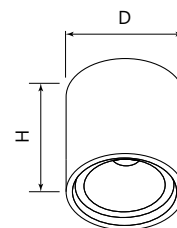
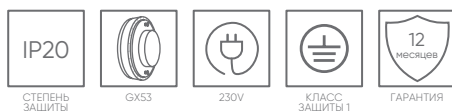

Артикул	Модель	Мощность, Вт	Цвет	Размеры DxH, мм	Патрон	Кол-во штук в упаковке
41281	HL353	12	○ белый	Ø82x70	GX53	40
41282	HL353	12	● хром	Ø82x70	GX53	40
41283	HL353	12	● черный	Ø82x70	GX53	40

HL359



Материал корпуса – алюминий.

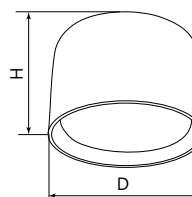
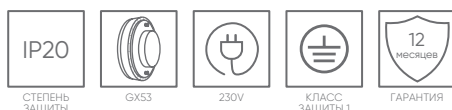

Артикул	Модель	Мощность, Вт	Цвет	Размеры DxH, мм	Патрон	Кол-во штук в упаковке
41990	HL359	12	○ белый	Ø85x55	GX53	50
41991	HL359	12	● черный	Ø85x55	GX53	50

HL360



Материал корпуса – алюминий.

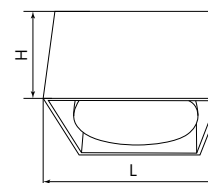
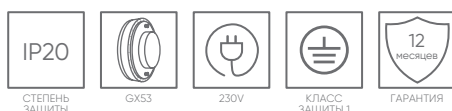

Артикул	Модель	Мощность, Вт	Цвет	Размеры DxH, мм	Патрон	Кол-во штук в упаковке
41992	HL360	12	○ белый	85x85x55	GX53	50
41993	HL360	12	● черный	85x85x55	GX53	50

HL361



Материал корпуса – алюминий.

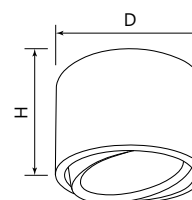
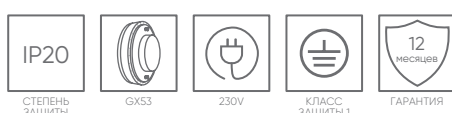

Артикул	Модель	Мощность, Вт	Цвет	Размеры DxH, мм	Патрон	Кол-во штук в упаковке
41994	HL361	12	○ белый	Ø100x65	GX53	40
41995	HL361	12	● черный	Ø100x65	GX53	40

HL362

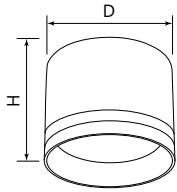

«LUNA»

Материал корпуса – алюминий.

СТЕПЕНЬ
ЗАЩИТЫ

GX53



230V

КЛАСС
ЗАЩИТЫ 112
МЕСЯЦЕВ
ГАРАНТИЯ

Артикул	Модель	Мощность, Вт	Цвет	Размеры DxH, мм	Патрон	Кол-во штук в упаковке
41996	HL362	12	○ белый	Ø80,5x70	GX53	50
41997	HL362	12	● черный	Ø80,5x70	GX53	50

HL363

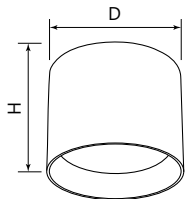

Материал корпуса – алюминий.

СТЕПЕНЬ
ЗАЩИТЫ

GX53



230V

КЛАСС
ЗАЩИТЫ 112
МЕСЯЦЕВ
ГАРАНТИЯ

Артикул	Модель	Мощность, Вт	Цвет	Размеры DxH, мм	Патрон	Кол-во штук в упаковке
41998	HL363	12	○ белый	Ø82x75	GX53	40
41999	HL363	12	● черный	Ø82x75	GX53	40

HL354

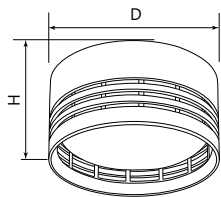
Универсальный монтаж: встраиваемый
(монтажный диаметр 65 мм) и накладной.
Материал корпуса – алюминий.СТЕПЕНЬ
ЗАЩИТЫ

GX53



220V

КЛАСС
ЗАЩИТЫ 212
МЕСЯЦЕВ
ГАРАНТИЯ

Артикул	Модель	Мощность, Вт	Цвет	Размеры DxH, мм	Патрон	Кол-во штук в упаковке
41505	HL354	12	○ белый	Ø82,5x43	GX53	60
41506	HL354	12	● черный	Ø82,5x43	GX53	60

HL355

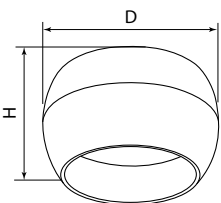
Универсальный монтаж: встраиваемый
(монтажный диаметр 65мм) и накладной.
Материал корпуса – алюминий.СТЕПЕНЬ
ЗАЩИТЫ

GX53



230V

КЛАСС
ЗАЩИТЫ 212
МЕСЯЦЕВ
ГАРАНТИЯ

Артикул	Модель	Мощность, Вт	Цвет	Размеры DxH, мм	Патрон	Кол-во штук в упаковке
41507	HL355	12	○ белый	Ø90x50,5	GX53	40
41508	HL355	12	● черный	Ø90x50,5	GX53	40

HL356



Универсальный монтаж: встраиваемый (монтажный диаметр 65мм) и накладной. Материал корпуса – алюминий, акрил.

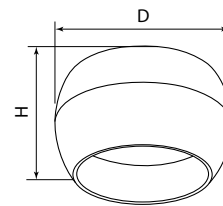
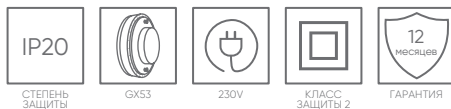

Артикул	Модель	Мощность, Вт	Цвет	Размеры DxH, мм	Патрон	Кол-во штук в упаковке
41509	HL356	12	○ белый	Ø90x50,5	GX53	40
41510	HL356	12	● черный	Ø90x50,5	GX53	40

HL357



Материал корпуса – алюминий.

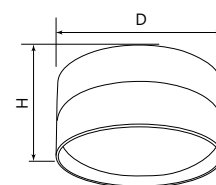
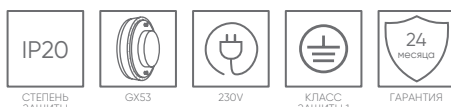

Артикул	Модель	Мощность, Вт	Цвет	Размеры DxH, мм	Патрон	Кол-во штук в упаковке
48739	HL357	12	черный	Ø82x40	GX53	100
48740	HL357	12	белый	Ø82x40	GX53	100

HL358



Материал корпуса – алюминий.

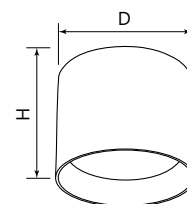
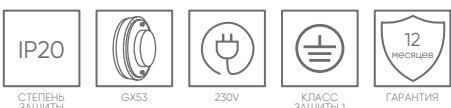

Артикул	Модель	Мощность, Вт	Цвет	Размеры DxH, мм	Патрон	Кол-во штук в упаковке
41913	HL358	12	● графит	Ø85x60	GX53	50
41912	HL358	12	● золото	Ø85x60	GX53	50
41914	HL358	12	● шоколад	Ø85x60	GX53	50

HL453



Материал корпуса – алюминий, акрил.

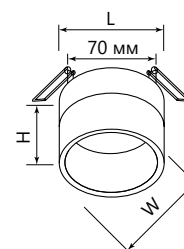
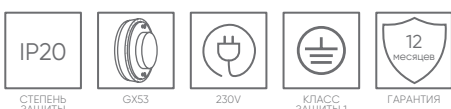

Артикул	Модель	Мощность, Вт	Цвет	Размеры DxH, мм	Патрон	Кол-во штук в упаковке
41286	HL453	12	○ белый	Ø90x65	GX53	40
41285	HL453	12	○ хром	Ø90x65	GX53	40
41284	HL453	12	● черный	Ø90x65	GX53	40

HL364

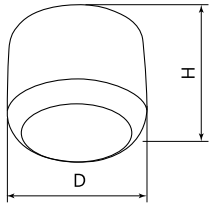

«ECHO»

Материал корпуса – алюминий.
Съемная антибликовая сеточка
идёт в комплекте.



Видео на
[youtube.com](https://www.youtube.com)



Артикул	Модель	Мощность, Вт	Цвет	Размеры DxH, мм	Патрон	Кол-во штук в упаковке
48398	HL364	12	● черный	Ø82x50	GX53	50
48399	HL364	12	○ белый	Ø82x50	GX53	50

HL365

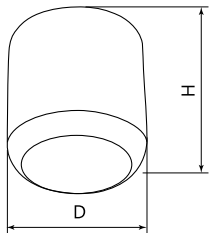

«ECHO»

Материал корпуса – алюминий.
Съемная антибликовая сеточка
идёт в комплекте.



Видео на
[youtube.com](https://www.youtube.com)



Артикул	Модель	Мощность, Вт	Цвет	Размеры DxH, мм	Патрон	Кол-во штук в упаковке
48400	HL365	12	● черный	Ø82x80	GX53	50
48401	HL365	12	○ белый	Ø82x80	GX53	50

HL367

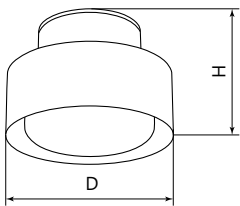

«AURA»

Универсальный монтаж: встраиваемый
(монтажный диаметр 55мм) и накладной.
Материал корпуса – алюминий.



Видео на
[youtube.com](https://www.youtube.com)



Артикул	Модель	Мощность, Вт	Цвет	Размеры DxH, мм	Патрон	Кол-во штук в упаковке
48406	HL367	12	● черный	Ø110x75	GX53	50
48407	HL367	12	○ белый	Ø110x75	GX53	50
48408	HL367	12	● золото	Ø110x75	GX53	50

HL369

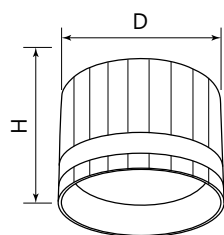

«OLYMPUS»

Материал корпуса – алюминий, акрил.



Артикул	Модель	Мощность, Вт	Цвет	Размеры DxH, мм	Патрон	Кол-во штук в упаковке
48678	HL369	12	● черный	Ø85x75	GX53	50
48679	HL369	12	○ белый	Ø85x75	GX53	50

HL388



«PRISM»

Материал корпуса – алюминий.

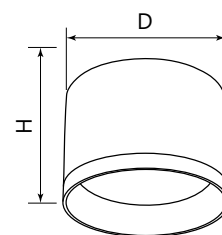

Артикул	Модель	Мощность, Вт	Цвет	Размеры DxH, мм	Патрон	Кол-во штук в упаковке
48801	HL388	12	● золото	Ø82x70	GX53	100
48802	HL388	12	● черный	Ø82x70	GX53	100
48803	HL388	12	○ белый	Ø82x70	GX53	100

HL389



«LUMINA»

Материал корпуса – алюминий, акрил.



Видео на [youtube.com](https://www.youtube.com)

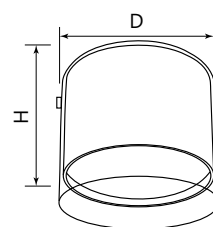

Артикул	Модель	Мощность, Вт	Цвет	Размеры DxH, мм	Патрон	Кол-во штук в упаковке
48796	HL389	12	● золото	Ø80x85	GX53	50

HL454



«HALO»

Материал корпуса – алюминий, акрил.

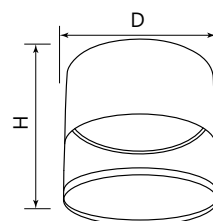

Артикул	Модель	Мощность, Вт	Цвет	Размеры DxH, мм	Патрон	Кол-во штук в упаковке
48750	HL454	12	○ белый	Ø85x94	GX53	100
48751	HL454	12	● черный	Ø85x94	GX53	100

HL455



Материал корпуса – алюминий, акрил.

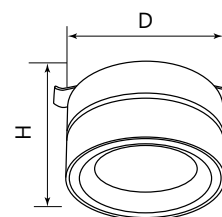

Артикул	Модель	Мощность, Вт	Цвет	Размеры DxH, мм	Патрон	Кол-во штук в упаковке
48752	HL455	12	○ белый	Ø85x46	GX53	50
48753	HL455	12	● черный	Ø85x46	GX53	50

HL370

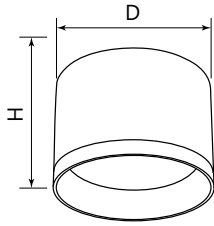

Материал корпуса – алюминий.



Артикул	Модель	Мощность, Вт	Цвет	Размеры DxH, мм	Патрон	Кол-во штук в упаковке
48298	HL370	25	● черный	Ø115x70	GX70	30
48299	HL370	25	○ белый	Ø115x70	GX70	30

HL371

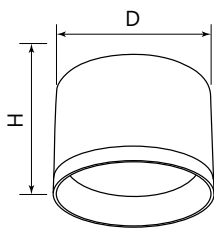

«LINEA»
Материал корпуса – алюминий.



Артикул	Модель	Мощность, Вт	Цвет	Размеры DxH, мм	Патрон	Кол-во штук в упаковке
48737	HL371	25	● черный	Ø115x70	GX70	30
48738	HL371	25	○ белый	Ø115x70	GX70	30

HL372

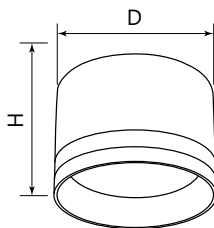

«LUNA»
Материал корпуса – алюминий, акрил.



Артикул	Модель	Мощность, Вт	Цвет	Размеры DxH, мм	Патрон	Кол-во штук в упаковке
48735	HL372	25	● черный	Ø115x80	GX70	30
48736	HL372	25	○ белый	Ø115x80	GX70	30

HL373

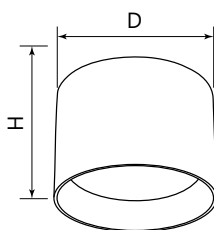

Материал корпуса – алюминий.



Артикул	Модель	Мощность, Вт	Цвет	Размеры DxH, мм	Патрон	Кол-во штук в упаковке
48733	HL373	25	● черный	Ø115x73	GX70	30
48734	HL373	25	○ белый	Ø115x73	GX70	30

ML184



«ECHO»
Материал корпуса – алюминий.
Съемная антибликовая сеточка
идёт в комплекте.



Видео на
[youtube.com](https://www.youtube.com)

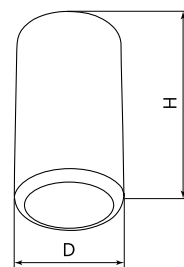

Артикул	Модель	Мощность, Вт	Цвет	Размеры DxH, мм	Патрон	Кол-во штук в упаковке
48392	ML184	35	● черный	Ø54x100	GU10	50
48393	ML184	35	○ белый	Ø54x100	GU10	50

ML162



«LUNA»
Материал корпуса – алюминий, акрил.

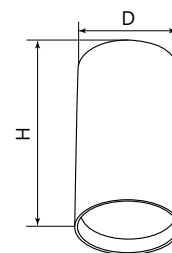
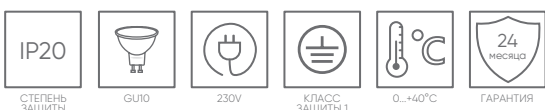

Артикул	Модель	Мощность, Вт	Цвет	Размеры DxH, мм	Патрон	Кол-во штук в упаковке
48814	ML162	35	● черный	Ø55x100	GU10	100
48815	ML162	35	○ белый	Ø55x100	GU10	100

ML185



«BELL»
Универсальный монтаж: встраиваемый
(монтажный диаметр 35 мм) и накладной.
Материал корпуса – алюминий.



Видео на
[youtube.com](https://www.youtube.com)

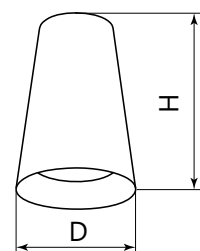

Артикул	Модель	Мощность, Вт	Цвет	Размеры DxH, мм	Патрон	Кол-во штук в упаковке
48415	ML185	35	● черный	Ø70x110	GU10	50
48416	ML185	35	○ белый	Ø70x110	GU10	50
48417	ML185	35	● золото	Ø70x110	GU10	50

ML186



«ZEN»
Материал корпуса – алюминий.

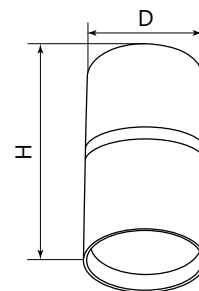

Артикул	Модель	Мощность, Вт	Цвет	Размеры DxH, мм	Патрон	Кол-во штук в упаковке
48639	ML186	35	● черный-золото	Ø55x100	GU10	100
48640	ML186	35	○ белый-хром	Ø55x100	GU10	100

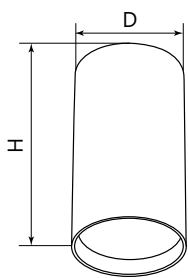

«PIXEL»
Материал корпуса – алюминий.



Видео на
[youtube.com](https://www.youtube.com)



ML187

Артикул	Модель	Мощность, Вт	Цвет	Размеры DxH, мм	Патрон	Кол-во штук в упаковке
48653	ML187	35	● черный	Ø55x100	GU10	100
48654	ML187	35	○ белый	Ø55x100	GU10	100

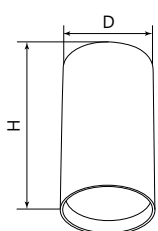

«PRISM»
Материал корпуса – алюминий.



ML188

Артикул	Модель	Мощность, Вт	Цвет	Размеры DxH, мм	Патрон	Кол-во штук в упаковке
48673	ML188	35	● золото	Ø55x100	GU10	100
48674	ML188	35	● черный	Ø55x100	GU10	100
48798	ML188	35	○ белый	Ø55x100	GU10	100

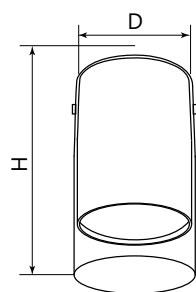

«LUMINA»
Материал корпуса – алюминий, акрил.



Видео на
[youtube.com](https://www.youtube.com)



ML189

Артикул	Модель	Мощность, Вт	Цвет	Размеры DxH, мм	Патрон	Кол-во штук в упаковке
48745	ML189	35	● золото	Ø55x110	GU10	100

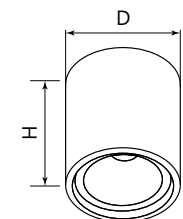

Материал корпуса – металл.



ML174

ML175

Артикул	Модель	Мощность, Вт	Цвет	Размеры DxH, мм	Патрон	Кол-во штук в упаковке
32632	ML174	35	○ белый	Ø70x100	GU10	50
32631	ML174	35	● черный	Ø70x100	GU10	50
32633	ML175	35	● черный-золото	Ø70x100	GU10	50
32634	ML175	35	○ белый-хром	Ø70x100	GU10	50

ML176



Материал корпуса – металл.

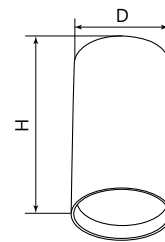

Артикул	Модель	Мощность, Вт	Цвет	Размеры DxH, мм	Патрон	Кол-во штук в упаковке
40509	ML176	35	○ белый	Ø55x100	GU10	100
40510	ML176	35	● черный	Ø55x100	GU10	100

ML177



Материал корпуса – металл.

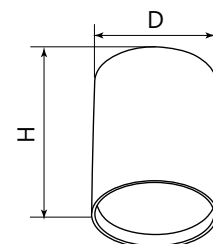

Артикул	Модель	Мощность, Вт	Цвет	Размеры DxH, мм	Патрон	Кол-во штук в упаковке
40512	ML177	35	○ белый	Ø55x70	GU10	100
40513	ML177	35	● черный	Ø55x70	GU10	100

ML179



Материал корпуса – металл.

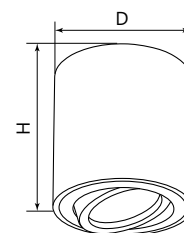

Артикул	Модель	Мощность, Вт	Цвет	Размеры DxH, мм	Патрон	Кол-во штук в упаковке
41469	ML179	35	○ белый	Ø80x84	GU10	50
41470	ML179	35	● черный	Ø80x84	GU10	50

ML190



«GATSBY»

Материал корпуса – алюминий.

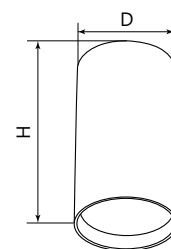

Артикул	Модель	Мощность, Вт	Цвет	Размеры DxH, мм	Патрон	Кол-во штук в упаковке
48851	ML190	35	● черный-античное золото	Ø55x110	GU10	100
48852	ML190	35	○ белый-античное золото	Ø55x110	GU10	100

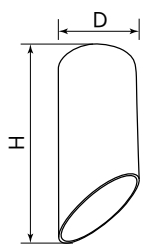

«TILT»

Материал корпуса – металл.



Артикул	Модель	Мощность, Вт	Цвет	Размеры DxH, мм	Патрон	Кол-во штук в упаковке
48036	ML181	35	○ белый-золото	Ø55x130	GU10	50
48037	ML181	35	● черный-золото	Ø55x130	GU10	50
48038	ML182	35	○ белый-золото	Ø55x200	GU10	50
48039	ML182	35	● черный-золото	Ø55x200	GU10	50

ML181, ML182



ML181/ML182

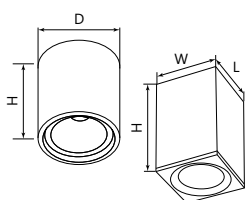

Материал корпуса – металл.

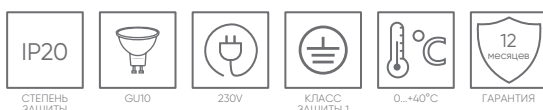

Артикул	Модель	Мощность, Вт	Цвет	Размеры DxH, мм	Патрон	Кол-во штук в упаковке
41199	ML1744	35	○ белый	60x60x100	GU10	50
41198	ML1744	35	● черный	60x60x100	GU10	50
41200	ML1754	35	● черный-золото	80x80x90	GU10	50
41201	ML1754	35	○ белый-хром	80x80x90	GU10	50



ML1754

ML1744

ML178

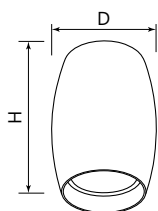

Материал корпуса – металл.



Артикул	Модель	Мощность, Вт	Цвет	Размеры DxH, мм	Патрон	Кол-во штук в упаковке
41311	ML178	35	○ белый	Ø70x100	GU10	50
41312	ML178	35	● черный	Ø70x100	GU10	50
41313	ML178	35	○ серебро	Ø70x100	GU10	50
41314	ML178	35	● золото	Ø70x100	GU10	50

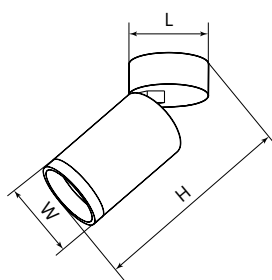

Материал корпуса – металл.

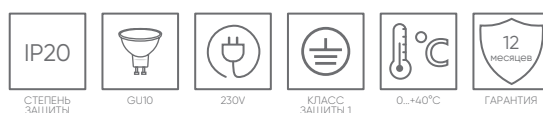

Артикул	Модель	Мощность, Вт	Цвет	Размеры DxH, мм	Патрон	Кол-во штук в упаковке
41876	ML180	35	○ белый	60x60x120	GU10	40
41877	ML180	35	● черный	60x60x120	GU10	40



ML180

ML1861



«ZEN»
Материал корпуса – алюминий.

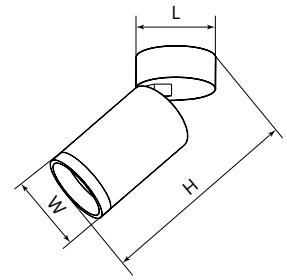

Артикул	Модель	Мощность, Вт	Цвет	Размеры LxWxH, мм	Тип лампы	Патрон	Тип корпуса	Вращение по горизонтали	Вращение по вертикали	Кол-во штук в упаковке
48641	ML1861	35	● черный-золото	55x55x165	GU10	GU10	поворотный	350°	90°	50
48642	ML1861	35	○ белый-хром	55x55x165	GU10	GU10	поворотный	350°	90°	50

ML1862



«ZEN»
Материал корпуса – алюминий.

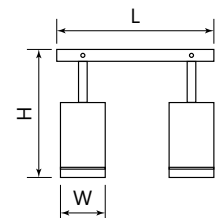

Артикул	Модель	Мощность, Вт	Цвет	Размеры LxWxH, мм	Тип лампы	Патрон	Тип корпуса	Вращение по горизонтали	Вращение по вертикали	Кол-во штук в упаковке
48643	ML1862	2x35	● черный-золото	260x55x165	MR16	2xGU10	поворотный	350°	90°	20
48644	ML1862	2x35	○ белый-хром	260x55x165	MR16	2xGU10	поворотный	350°	90°	20

ML1863



«ZEN»
Материал корпуса – алюминий.

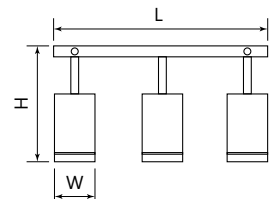
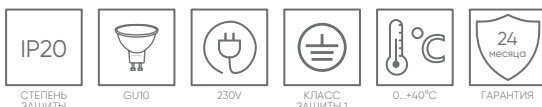

Артикул	Модель	Мощность, Вт	Цвет	Размеры LxWxH, мм	Тип лампы	Патрон	Тип корпуса	Вращение по горизонтали	Вращение по вертикали	Кол-во штук в упаковке
48645	ML1863	3x35	● черный-золото	380x55x165	MR16	3xGU10	поворотный	350°	90°	10
48646	ML1863	3x35	○ белый-хром	380x55x165	MR16	3xGU10	поворотный	350°	90°	10

ML1871



«PIXEL»
Материал корпуса – алюминий.



Видео на [youtube.com](https://www.youtube.com)

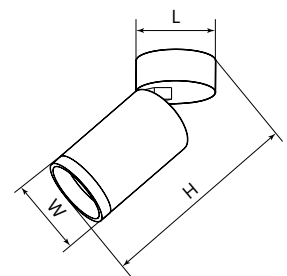

Артикул	Модель	Мощность, Вт	Цвет	Размеры LxWxH, мм	Тип лампы	Патрон	Тип корпуса	Вращение по горизонтали	Вращение по вертикали	Кол-во штук в упаковке
48651	ML1871	35	черный	55x55x165	MR16	GU10	поворотный	350°	90°	50
48652	ML1871	35	белый	55x55x165	MR16	GU10	поворотный	350°	90°	50

ML1891

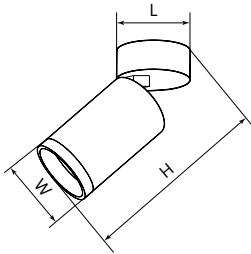

«LUMINA»
Материал корпуса – алюминий.



Видео на
[youtube.com](https://www.youtube.com)



Артикул	Модель	Мощность, Вт	Цвет	Размеры LxWxH, мм	Тип лампы	Патрон	Тип корпуса	Вращение по горизонтали	Вращение по вертикали	Кол-во штук в упаковке
48746	ML1891	35	● черный-золото	55x55x180	GU10	GU10	поворотный	350°	90°	50



ML201

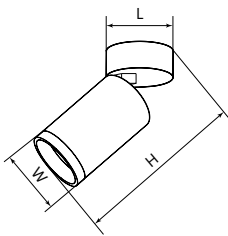

Материал корпуса – алюминий.
Без лампы в комплекте.



Артикул	Модель	Мощность, Вт	Цвет	Размеры LxWxH, мм	Тип лампы	Патрон	Тип корпуса	Вращение по горизонтали	Вращение по вертикали	Кол-во штук в упаковке
41061	ML201	50	белый	56x56x165	MR16	GU10	поворотный	350°	90°	50
41062	ML201	50	черный	56x56x165	MR16	GU10	поворотный	350°	90°	50



ML202

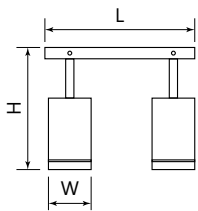

Материал корпуса – алюминий.
Без лампы в комплекте.

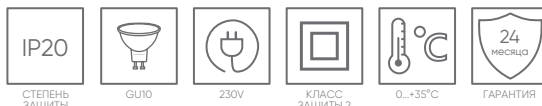

Артикул	Модель	Мощность, Вт	Цвет	Размеры LxWxH, мм	Тип лампы	Патрон	Тип корпуса	Вращение по горизонтали	Вращение по вертикали	Кол-во штук в упаковке
41063	ML202	2x50	черный	210x56x168	MR16	2xGU10	поворотный	350°	90°	30
41064	ML202	2x50	белый	210x56x168	MR16	2xGU10	поворотный	350°	90°	30

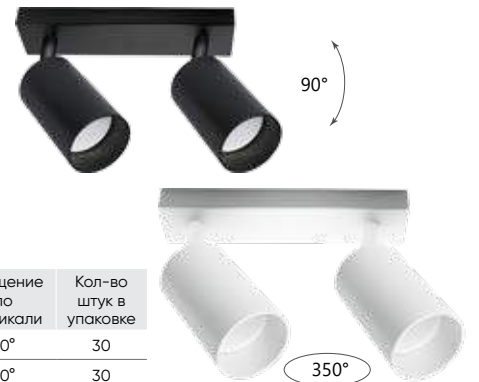

ML203

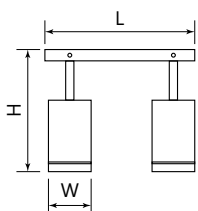

Материал корпуса – алюминий.
Без лампы в комплекте.



Артикул	Модель	Мощность, Вт	Цвет	Размеры LxWxH, мм	Тип лампы	Патрон	Тип корпуса	Вращение по горизонтали	Вращение по вертикали	Кол-во штук в упаковке
41065	ML203	3x50	черный	300x56x168	MR16	3xGU10	поворотный	350°	90°	30
41066	ML203	3x50	белый	300x56x168	MR16	3xGU10	поворотный	350°	90°	30

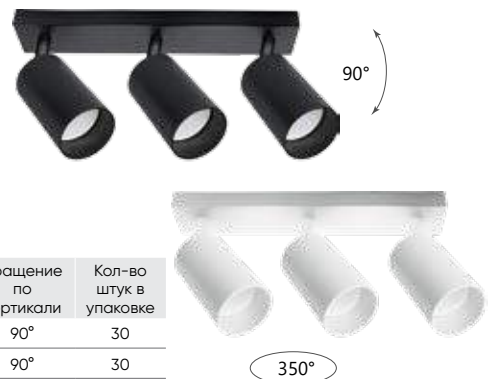

ML203-1



Материал корпуса – алюминий.
Без лампы в комплекте.

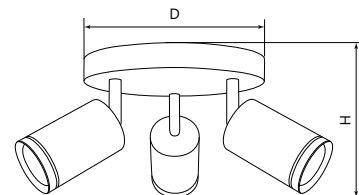

Артикул	Модель	Мощность, Вт	Цвет	Размеры ДхН, мм	Тип лампы	Тип корпуса	Вращение по горизонтали	Вращение по вертикали	Кол-во штук в упаковке
41923	ML203-1	3x50	белый	Ø200x100	GU10	поворотный	350°	90°	32
41924	ML203-1	3x50	черный	Ø200x100	GU10	поворотный	350°	90°	32

ML231



«LUNA»

Материал корпуса – алюминий.
Без лампы в комплекте.

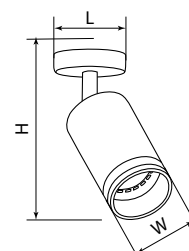

Артикул	Модель	Мощность, Вт	Цвет	Размеры LxWxH, мм	Тип лампы	Патрон	Тип корпуса	Вращение по горизонтали	Вращение по вертикали	Кол-во штук в упаковке
41486	ML231	50	белый	56x56x172	GU10	GU10	поворотный	350°	90°	50
41487	ML231	50	черный	56x56x172	GU10	GU10	поворотный	350°	90°	50

ML232



«LUNA»

Материал корпуса – алюминий.
Без лампы в комплекте.

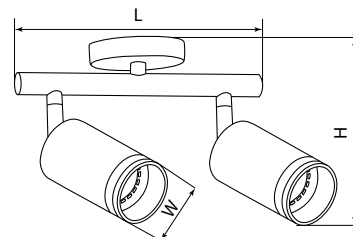
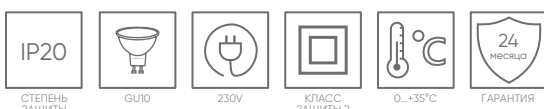

Артикул	Модель	Мощность, Вт	Цвет	Размеры LxWxH, мм	Тип лампы	Патрон	Тип корпуса	Вращение по горизонтали	Вращение по вертикали	Кол-во штук в упаковке
41488	ML232	2x50	белый	240x56x210	GU10	2xGU10	поворотный	350°	90°	30
41489	ML232	2x50	черный	240x56x210	GU10	2xGU10	поворотный	350°	90°	30

ML233



«LUNA»

Материал корпуса – алюминий.
Без лампы в комплекте.

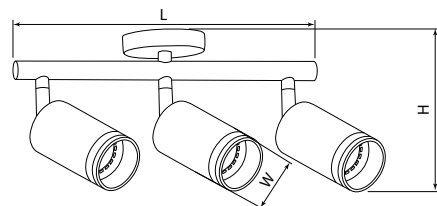

Артикул	Модель	Мощность, Вт	Цвет	Размеры LxWxH, мм	Тип лампы	Патрон	Тип корпуса	Вращение по горизонтали	Вращение по вертикали	Кол-во штук в упаковке
41490	ML233	3x50	белый	300x56x210	GU10	3xGU10	поворотный	350°	90°	20
41491	ML233	3x50	черный	300x56x210	GU10	3xGU10	поворотный	350°	90°	20

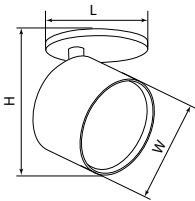

Материал корпуса – алюминий.
Без лампы в комплекте.

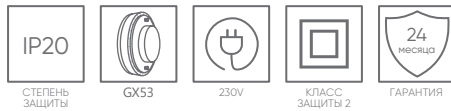

ML211

Артикул	Модель	Мощность, Вт	Цвет	Размеры LxWxH, мм	Тип лампы	Патрон	Тип корпуса	Вращение по горизонтали	Вращение по вертикали	Кол-во штук в упаковке
41474	ML211	15	○ белый	80x80x86	GX53	GX53	поворотный	350°	90°	50
41475	ML211	15	● черный	80x80x86	GX53	GX53	поворотный	350°	90°	50

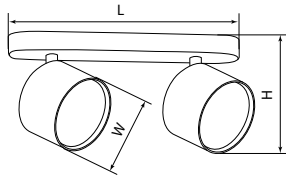

Материал корпуса – алюминий.
Без лампы в комплекте.

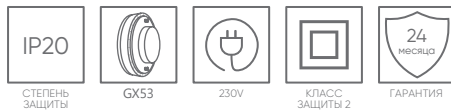

ML212

Артикул	Модель	Мощность, Вт	Цвет	Размеры LxWxH, мм	Тип лампы	Патрон	Тип корпуса	Вращение по горизонтали	Вращение по вертикали	Кол-во штук в упаковке
41476	ML212	2x15	○ белый	240x80x92	GX53	2xGX53	поворотный	350°	90°	24
41477	ML212	2x15	● черный	240x80x92	GX53	2xGX53	поворотный	350°	90°	24

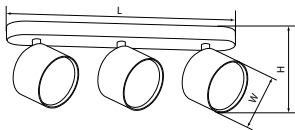

Материал корпуса – алюминий.
Без лампы в комплекте.

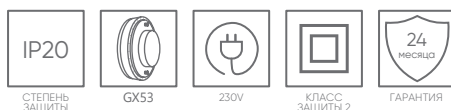

ML213

Артикул	Модель	Мощность, Вт	Цвет	Размеры LxWxH, мм	Тип лампы	Патрон	Тип корпуса	Вращение по горизонтали	Вращение по вертикали	Кол-во штук в упаковке
41478	ML213	3x15	○ белый	300x80x92	GX53	3xGX53	поворотный	350°	90°	18
41479	ML213	3x15	● черный	300x80x92	GX53	3xGX53	поворотный	350°	90°	18

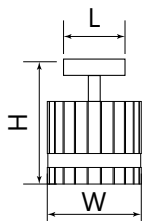

«OLYMPUS»
Материал корпуса – алюминий, акрил.



HL3691

Артикул	Модель	Мощность, Вт	Цвет	Размеры LxWxH, мм	Тип лампы	Патрон	Тип корпуса	Вращение по горизонтали	Вращение по вертикали	Кол-во штук в упаковке
48682	HL3691	12	черный	85x85x75	GX53	GX53	поворотный	350°	55°	40
48683	HL3691	12	белый	85x85x75	GX53	GX53	поворотный	350°	55°	40

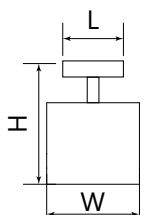

«LUMINA»
Материал корпуса – алюминий, акрил.



Видео на [youtube.com](https://www.youtube.com)



HL3891

Артикул	Модель	Мощность, Вт	Цвет	Размеры LxWxH, мм	Тип лампы	Патрон	Тип корпуса	Вращение по горизонтали	Вращение по вертикали	Кол-во штук в упаковке
48797	HL3891	12	золото-черный	80x80x150	GX53	GX53	поворотный	350°	55°	50



AL103



Тип подключения – трехфазный.
Материал рассеивателя – поликарбонат.
Материал корпуса – алюминий.

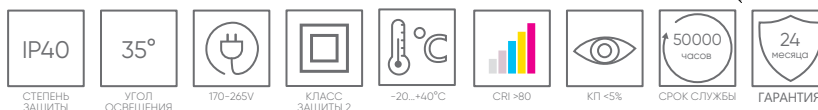
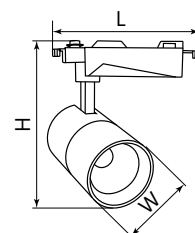

Артикул	Модель	Мощность, Вт	Световой поток, Лм	Цветовая температура, К	Угол освещения	Цвет	Размеры LxWxH, мм	Вращение по горизонтали	Вращение по вертикали	Кол-во штук в упаковке
41599	AL103	20	1800	4000	35	белый	200x78x200	350°	90°	24
41600	AL103	20	1800	4000	35	черный	200x78x200	350°	90°	24
41601	AL103	30	2700	4000	35	белый	213x90x225	350°	90°	12
41602	AL103	30	2700	4000	35	черный	213x90x225	350°	90°	12
41603	AL103	40	3600	4000	35	белый	225x97x220	350°	90°	12
41604	AL103	40	3600	4000	35	черный	225x97x220	350°	90°	12
51001	AL103	20	1800	2700K	35	белый	200x78x200	350°	90°	24
51002	AL103	20	1800	2700K	35	черный	200x78x200	350°	90°	24
51003	AL103	30	2700	2700K	35	белый	213x90x225	350°	90°	12
51004	AL103	30	2700	2700K	35	черный	213x90x225	350°	90°	12
51005	AL103	40	3600	2700K	35	белый	225x97x220	350°	90°	12
51006	AL103	40	3600	2700K	35	черный	225x97x220	350°	90°	12

AL105

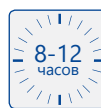

Высокая продолжительность работы в течении суток. Устойчивость к скачкам напряжения большой мощности. Драйвер включает в себя фильтр подавления радио и сетевых помех.

Тип подключения – трехфазный.
Материал рассеивателя – поликарбонат.
Материал корпуса – алюминий.

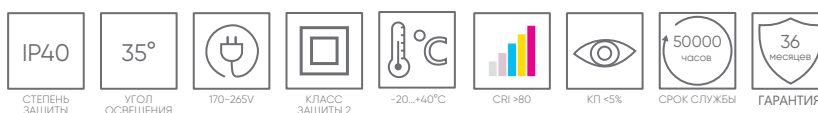
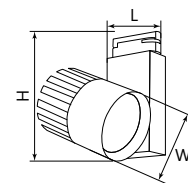

Артикул	Модель	Мощность, Вт	Световой поток, Лм	Цветовая температура, К	Цвет	Размеры LxWxH, мм	Вращение по горизонтали	Вращение по вертикали	Кол-во штук в упаковке
32949	AL105	30	2700	4000	белый	148x100x195	360°	270°	12
32950	AL105	30	2700	4000	черный	148x100x195	360°	270°	12
32951	AL105	40	3600	4000	белый	148x100x220	360°	270°	8
32952	AL105	40	3600	4000	черный	148x100x220	360°	270°	8

Ш1000-2М, Ш1000-3, Ш2000-2М, Ш2000-3, Ш3000-2М, Ш3000-3

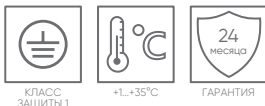

Шинопровод для 3-х фазного трекового светильника.
Материал корпуса – алюминий.

Артикул	Модель	Цвет	Длина, мм	Размеры, мм	Тип профиля	Кол-во штук в упаковке
4114	Ш1000-2М	черный	1000	32x34	накладной	5
4110	Ш1000-3	белый	1000	32x34	накладной	5
4115	Ш2000-2М	черный	2000	32x34	накладной	5
4111	Ш2000-3	белый	2000	32x34	накладной	5
4116	Ш3000-2М	черный	3000	32x34	накладной	5
4112	Ш3000-3	белый	3000	32x34	накладной	5

PRO-0431, PRO-0432, PRO-0433, PRO-0435



PRO-0432



PRO-0431



PRO-0433



PRO-0435

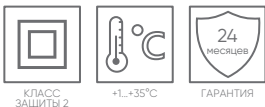

Трехфазный.
Материал корпуса – пластик.

Артикул	Модель	Цвет	Размеры LxWxH, мм	Тип профиля	Кол-во штук в упаковке
41073	PRO-0431	белый	98,2x31,2x31,2	токоподвод левый	100
41072	PRO-0431	черный	98,2x31,2x31,2	токоподвод левый	100
41076	PRO-0432	белый	31,4x31,3x31,3	декоративная заглушка	100
41077	PRO-0432	черный	31,4x31,3x31,3	декоративная заглушка	100
41078	PRO-0433	белый	68x20x20	прямой	100
41079	PRO-0433	черный	68x20x20	прямой	100
41080	PRO-0435	белый	98,2x98,2x31,2	угловой квадратный	50
41082	PRO-0435	черный	98,2x98,2x31,2	угловой квадратный	50

PRO-0448

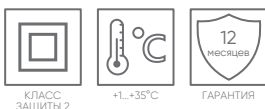

Комплект подвеса.
Материал корпуса – сталь.

Артикул	Модель	Цвет	Длина, мм	Кол-во штук в упаковке
41099	PRO-0448	черный	1500	100
41098	PRO-0448	белый	1500	100





СAB1003

НАКЛАДНОЙ

Шинопровод для 1-фазных трековых светильников.
Материал корпуса – алюминий.
Сетевой адаптер, заглушка концевая,
крепеж в комплекте.



КЛАСС ЗАЩИТЫ I



+1...+35°C



ГАРАНТИЯ



Артикул	Модель	Цвет	Длина, мм	Размеры, мм	Кол-во штук в упаковке
10337	СAB1003	белый	1000	42x20	20
10338	СAB1003	белый	2000	42x20	20
10339	СAB1003	белый	3000	42x20	20
10340	СAB1003	черный	1000	42x20	20
10341	СAB1003	черный	2000	42x20	20
10342	СAB1003	черный	3000	42x20	20

СAB1004

ВСТРАИВАЕМЫЙ

Шинопровод для 1-фазных трековых светильников.
Материал корпуса – алюминий.
Сетевой адаптер, заглушка концевая,
крепеж в комплекте.



КЛАСС ЗАЩИТЫ I



+1...+35°C



ГАРАНТИЯ

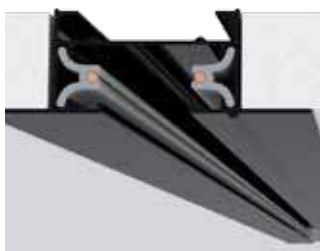

Артикул	Модель	Цвет	Длина, мм	Размеры, мм	Монтажные размеры, мм	Кол-во штук в упаковке
10351	СAB1004	белый	1000	60x20	35x995x19	12
10353	СAB1004	белый	2000	60x20	35x1995x19	12
10355	СAB1004	белый	3000	60x20	35x2995x19	12
10352	СAB1004	черный	1000	60x20	35x995x19	12
10354	СAB1004	черный	2000	60x20	35x1995x19	12
10356	СAB1004	черный	3000	60x20	35x2995x19	12

СAB1005

НАКЛАДНОЙ

Шинопровод для 1-фазных трековых светильников.
Материал корпуса – алюминий.
Сетевой адаптер, заглушка концевая,
крепеж в комплекте.



КЛАСС ЗАЩИТЫ I



+1...+35°C



ГАРАНТИЯ



Артикул	Модель	Цвет	Длина, мм	Размеры, мм	Кол-во штук в упаковке
41728	СAB1005	белый	1000	35x20	20
41729	СAB1005	белый	2000	35x20	20
41730	СAB1005	белый	3000	35x20	20
41731	СAB1005	черный	1000	35x20	20
41732	СAB1005	черный	2000	35x20	20
41733	СAB1005	черный	3000	35x20	20

LD1000, LD1001 для CAB1003

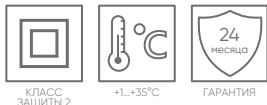

Материал корпуса – пластик.

Артикул	Модель	Цвет	Размеры LxWxH, мм	Тип профиля	Кол-во штук в упаковке
10314	LD1000	белый	78x42x20	накладной прямой	100
10324	LD1000	черный	78x42x20	накладной прямой	100
10315	LD1001	белый	72x72x20	накладной угловой круглый	100
10325	LD1001	черный	72x72x20	накладной угловой круглый	100



LD1000



LD1001

LD1002, LD1003 для CAB1003, CAB1005

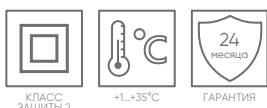

Материал корпуса – пластик.

Артикул	Модель	Цвет	Размеры LxWxH, мм	Тип профиля	Кол-во штук в упаковке
10330	LD1002	белый	95x95x16	накладной Х-образный	50
10331	LD1002	черный	95x95x16	накладной Х-образный	50
10332	LD1003	белый	95x65x16	накладной Т-образный	50
10333	LD1003	черный	95x65x16	накладной Т-образный	50



LD1002



LD1003

LD1004, LD1005 для CAB1004

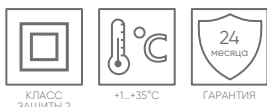

Материал корпуса – пластик.

Артикул	Модель	Цвет	Размеры LxWxH, мм	Тип профиля	Кол-во штук в упаковке
10357	LD1004	белый	78x42x20	встраиваемый прямой	100
10358	LD1004	черный	78x42x20	встраиваемый прямой	100
10359	LD1005	белый	72x72x20	встраиваемый угловой	50
10360	LD1005	черный	72x72x20	встраиваемый угловой	50



LD1004



LD1005

LD1006, LD1007 для CAB1004

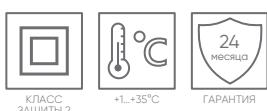

Материал корпуса – пластик.

Артикул	Модель	Цвет	Размеры LxWxH, мм	Тип профиля	Кол-во штук в упаковке
41734	LD1006	белый	78x35x20	накладной прямой	100
41735	LD1006	черный	78x35x20	накладной прямой	100
41736	LD1007	белый	72x72x20	накладной угловой круглый	100
41737	LD1007	черный	72x72x20	накладной угловой круглый	100



LD1006



LD1007

LD1010 для CAB1003, LD1012 для CAB1005



LD1010



LD1012

Материал корпуса – пластик.



КЛАСС ЗАЩИТЫ 2



+1...+35°C



ГАРАНТИЯ 24 МЕСЯЦЕВ

Артикул	Модель	Цвет	Длина, мм	Размеры, мм	Тип профиля	Кол-во штук в упаковке
41883	LD1010	белый	103x40x20	накладной	однофазный	100
41885	LD1010	черный	103x40x20	накладной	однофазный	100
41985	LD1012	белый	103x40x20	накладной	однофазный	100
41987	LD1012	черный	103x40x20	накладной	однофазный	100

LD1011 для CAB1003, LD1013 для CAB1005



LD1011



LD1013

Материал корпуса – пластик.



КЛАСС ЗАЩИТЫ 2



+1...+35°C



ГАРАНТИЯ 24 МЕСЯЦЕВ

Артикул	Модель	Цвет	Длина, мм	Размеры, мм	Тип профиля	Кол-во штук в упаковке
41884	LD1011	белый	20x42x20	накладной	однофазный	100
41886	LD1011	черный	20x42x20	накладной	однофазный	100
41986	LD1013	белый	20x42x20	накладной	однофазный	100
41988	LD1013	черный	20x42x20	накладной	однофазный	100

LD1015



Адаптер для подвешенного трекового светильника.
Материал корпуса – пластик.



КЛАСС ЗАЩИТЫ 1



+1...+35°C



ГАРАНТИЯ 24 МЕСЯЦЕВ

Артикул	Модель	Цвет	Размеры LxWxH, мм	Тип подключения	Кол-во штук в упаковке
48558	LD1015	белый	83x34x23	однофазный	100
48559	LD1015	черный	83x34x23	однофазный	100

LD1016



Комплект адаптеров под лапту T8 LED.
Материал корпуса – пластик.



КЛАСС ЗАЩИТЫ 2



-60...+70°C



ГАРАНТИЯ 24 МЕСЯЦЕВ

Артикул	Модель	Цвет	Размеры LxWxH, мм	Тип подключения	Кол-во штук в упаковке
51037	LD1016	белый	70x30x50	однофазный	50
51038	LD1016	черный	70x30x50	однофазный	50

CAB1002



Подвес.
При установке на каждый метр шинпровода необходим один комплект подвесов.
Для монтажа панели AL2115 требуется 4 подвеса (2 комплекта).

Материал корпуса – сталь.
Крепёж в комплекте.

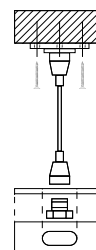

КЛАСС ЗАЩИТЫ 1



+1...+35°C



ГАРАНТИЯ 24 МЕСЯЦЕВ

Артикул	Модель	Цвет	Размеры LxWxH, мм	Кол-во штук в упаковке
10326	CAB1002	серебро	1500x57x57	50

AL115

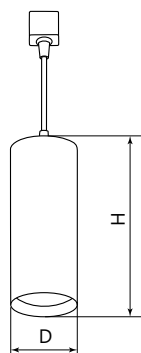

Материал рассеивателя – поликарбонат.
Материал корпуса – алюминий.

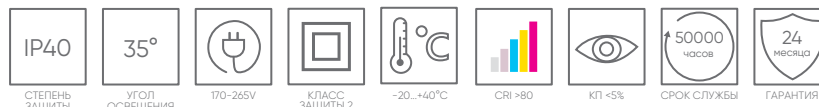

Артикул	Модель	Мощность, Вт	Световой поток, Лм	Цветовая температура, К	Цвет	Размеры DxH, мм	Тип корпуса	Кол-во штук в упаковке
41899	AL115	15	1350	4000	белый	Ø80x200	неповоротный	30
41900	AL115	15	1350	4000	черный	Ø80x200	неповоротный	30



AL100

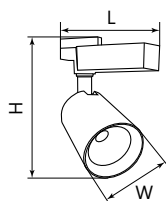

Материал рассеивателя – поликарбонат.
Материал корпуса – алюминий.



Видео на [youtube.com](https://www.youtube.com)

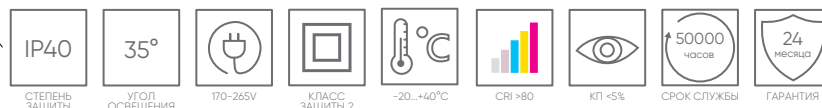

Артикул	Модель	Мощность, Вт	Световой поток, Лм	Цветовая температура, К	Цвет	Размеры LxWxH, мм	Вращение по горизонтали	Вращение по вертикали	Кол-во штук в упаковке
32511	AL100	12	1080	2700	белый	93x70x120	360°	90°	40
32512	AL100	12	1080	2700	черный	93x70x120	360°	90°	40
29509	AL100	12	1080	4000	белый	93x70x120	360°	90°	40
29643	AL100	12	1080	4000	черный	93x70x120	360°	90°	40
41605	AL100	20	1800	4000	белый	115x82x150	350°	90°	40
41606	AL100	20	1800	4000	черный	115x82x150	350°	90°	40
41607	AL100	30	2700	4000	белый	135x96x160	350°	90°	30
41608	AL100	30	2700	4000	черный	135x96x160	350°	90°	30



AL102

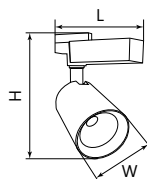

Материал рассеивателя – поликарбонат.
Материал корпуса – алюминий.



Видео на [youtube.com](https://www.youtube.com)

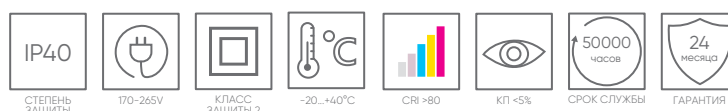

Артикул	Модель	Мощность, Вт	Световой поток, Лм	Цветовая температура, К	Угол освещения	Цвет	Размеры LxWxH, мм	Вращение по горизонтали	Вращение по вертикали	Кол-во штук в упаковке
29513	AL102	12	1080	4000	35	белый	129x80x182	360°	90°	24
29647	AL102	12	1080	4000	35	черный	129x80x182	360°	90°	24
32515	AL102	12	1080	4000	60	белый	129x80x182	360°	90°	24
32516	AL102	12	1080	4000	60	черный	129x80x182	360°	90°	24



AL103

Материал рассеивателя – поликарбонат.
Материал корпуса – алюминий.



Видео на
[youtube.com](https://www.youtube.com)

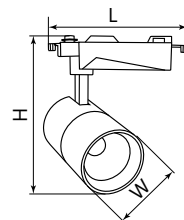

IP40 СТЕПЕНЬ ЗАЩИТЫ	170-265V	КЛАСС ЗАЩИТЫ 2	-20...+40°C	CRI >80	КП <5%	50000 ЧАСОВ	24 МЕСЯЦА
------------------------	----------	----------------	-------------	---------	--------	-------------	-----------

Артикул	Модель	Мощность, Вт	Световой поток, Лм	Цветовая температура, К	Угол освещения	Цвет	Размеры LxWxH, мм	Вращение по горизонтали	Вращение по вертикали	Кол-во штук в упаковке
29514	AL103	20	1800	4000K	35	белый	130x78x168	360°	90°	24
29515	AL103	30	2700	4000K	35	белый	90x150x180	360°	90°	12
29648	AL103	20	1800	4000K	35	черный	130x78x168	360°	90°	24
29649	AL103	30	2700	4000K	35	черный	90x150x180	360°	90°	12
32517	AL103	30	2700	2700K	35	белый	90x150x180	360°	90°	12
32518	AL103	30	2700	2700K	35	черный	90x150x180	360°	90°	12
32519	AL103	30	2700	6400K	35	белый	90x150x180	360°	90°	12
32520	AL103	30	2700	6400K	35	черный	90x150x180	360°	90°	12
32521	AL103	30	2700	4000K	60	белый	90x150x180	360°	90°	12
32522	AL103	30	2700	4000K	60	черный	90x150x180	360°	90°	12
41182	AL103	40	3600	4000K	35	белый	165x97x200	360°	90°	12
41183	AL103	40	3600	4000K	35	черный	165x97x200	360°	90°	12
48941	AL103	30	2700	4000K	35	белый	90x150x180	360°	90°	12
48942	AL103	30	2700	4000K	35	черный	90x150x180	360°	90°	12
48943	AL103	40	3600	4000K	35	белый	165x97x200	360°	90°	12
48944	AL103	40	3600	4000K	35	черный	165x97x200	360°	90°	12
51007	AL103	20	1800	2700K	35	белый	130x78x168	360°	90°	24
51008	AL103	20	1800	2700K	35	черный	130x78x168	360°	90°	24

AL105

Материал рассеивателя – поликарбонат.
Материал корпуса – алюминий.



Высокая продолжительность работы в течении суток. Устойчивость к скачкам напряжения большой мощности. Драйвер включает в себя фильтр подавления радио и сетевых помех.

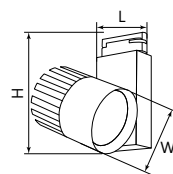

IP40 СТЕПЕНЬ ЗАЩИТЫ	35° УГОЛ ОСВЕЩЕНИЯ	170-265V	КЛАСС ЗАЩИТЫ 2	-20...+40°C	КП <5%	CRI >80	50000 ЧАСОВ	36 МЕСЯЦА
------------------------	-----------------------	----------	----------------	-------------	--------	---------	-------------	-----------

Артикул	Модель	Мощность, Вт	Световой поток, Лм	Цветовая температура, К	Цвет	Размеры LxWxH, мм	Вращение по горизонтали	Вращение по вертикали	Кол-во штук в упаковке
29694	AL105	30	2700	4000	черный	148x100x175	360°	270°	12
29693	AL105	30	2700	4000	белый	148x100x175	360°	270°	12
29695	AL105	40	3600	4000	белый	148x100x200	360°	270°	8
29696	AL105	40	3600	4000	черный	148x100x200	360°	270°	8

AL106

«LUNA»

Материал рассеивателя – поликарбонат.
Материал корпуса – алюминий.



Видео на
[youtube.com](https://www.youtube.com)

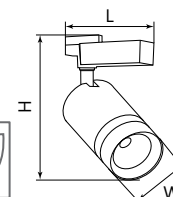

IP40 СТЕПЕНЬ ЗАЩИТЫ	80° УГОЛ ОСВЕЩЕНИЯ	170-265V	КЛАСС ЗАЩИТЫ 2	-20...+40°C	CRI >80	КП <5%	50000 ЧАСОВ	24 МЕСЯЦА
------------------------	-----------------------	----------	----------------	-------------	---------	--------	-------------	-----------

Артикул	Модель	Мощность, Вт	Световой поток, Лм	Цветовая температура, К	Цвет	Размеры LxWxH, мм	Вращение по горизонтали	Вращение по вертикали	Кол-во штук в упаковке
32444	AL106	12	1080	4000	белый	85x55x190	350°	90°	30
32445	AL106	12	1080	4000	черный	85x55x190	350°	90°	30
32446	AL106	20	1800	4000	белый	85x70x225	350°	90°	30
32447	AL106	20	1800	4000	черный	85x70x225	350°	90°	30
51009	AL106	12	1080	2700	белый	85x55x190	350°	90°	30
51010	AL106	12	1080	2700	черный	85x55x190	350°	90°	30

AL107

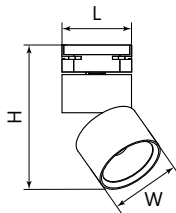

Материал рассеивателя – стекло.
Материал корпуса – алюминий.

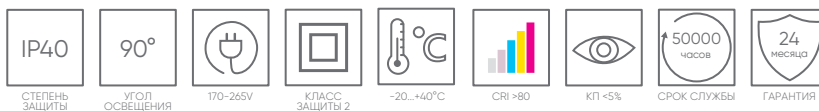

Артикул	Модель	Мощность, Вт	Световой поток, Лм	Цветовая температура, К	Угол освещения	Цвет	Размеры LxWxH, мм	Вращение по горизонтали	Вращение по вертикали	Кол-во штук в упаковке
32475	AL107	15	1350	4000	90	белый	83x83x125	350°	90°	50
32476	AL107	15	1350	4000	90	черный	83x83x125	350°	90°	50
32477	AL107	25	2250	4000	90	белый	103x103x145	350°	90°	40
32478	AL107	25	2250	4000	90	черный	103x103x145	350°	90°	40

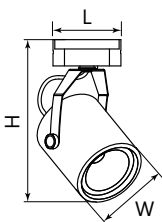

Материал рассеивателя – поликарбонат.
Материал корпуса – алюминий.

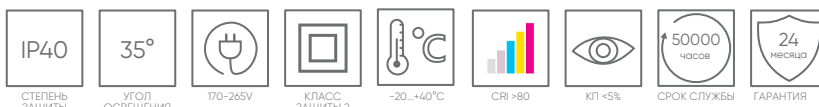

AL112

Артикул	Модель	Мощность, Вт	Световой поток, Лм	Цветовая температура, К	Цвет	Размеры LxWxH, мм	Вращение по горизонтали	Вращение по вертикали	Кол-во штук в упаковке
41184	AL112	12	1080	4000	белый	90x72x195	350°	220°	30
41185	AL112	12	1080	4000	черный	90x72x195	350°	220°	30
32708	AL112	20	1800	4000	белый	85x85x150	350°	220°	24
32709	AL112	20	1800	4000	черный	85x85x150	350°	220°	24

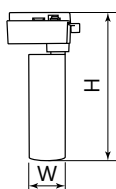

Тип подключения – однофазный.
Материал рассеивателя – поликарбонат.
Материал корпуса – алюминий.



Feron.ONE AL140



Артикул	Модель	Мощность, Вт	Световой поток, Лм	Цветовая температура, К	Цвет	Размеры LxWxH, мм	Вращение по горизонтали	Вращение по вертикали	Кол-во штук в упаковке
41609	AL140	14	1260	4000	белый	50x50x138	360°	90°	60
41610	AL140	14	1260	4000	черный	50x50x138	360°	90°	60
41611	AL140	24	2160	4000	белый	65x65x150	360°	90°	50
41612	AL140	24	2160	4000	черный	65x65x150	360°	90°	50
41613	AL140	32	2880	4000	белый	75x75x170	360°	90°	40
41614	AL140	32	2880	4000	черный	75x75x170	360°	90°	40

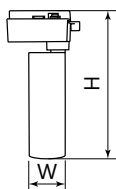

Тип подключения – однофазный.
Материал рассеивателя – поликарбонат.
Материал корпуса – алюминий.



Feron.ONE AL141



Артикул	Модель	Мощность, Вт	Световой поток, Лм	Цветовая температура, К	Цвет	Размеры LxWxH, мм	Вращение по горизонтали	Вращение по вертикали	Кол-во штук в упаковке
48710	AL141	10	800	4000	белый	100x100x135	360°	90°	50
48711	AL141	10	800	4000	черный	100x100x135	360°	90°	50
48712	AL141	18	1440	4000	белый	116x116x150	360°	90°	40
48713	AL141	18	1440	4000	черный	116x116x150	360°	90°	40



AL120

«RetailRay»

Материал рассеивателя – пластик.
Материал корпуса – алюминий, пластик.



Артикул	Модель	Мощность, Вт	Цветовая температура, К	Световой поток, Лм	Тип подключения	Угол рассеивания	Цвет	Размеры LxWxH, мм	Кол-во штук в упаковке
48568	AL120	40	4000K	4400	однофазный	160°	белый	900×47×77	40
48569	AL120	40	4000K	4400	однофазный	160°	черный	900×47×77	40
48570	AL120	60	4000K	6600	однофазный	160°	белый	1200×47×77	30
48571	AL120	60	4000K	6600	однофазный	160°	черный	1200×47×77	30
48572	AL120	60	6500K	6600	однофазный	160°	белый	1200×47×77	30
48573	AL120	60	6500K	6600	однофазный	160°	черный	1200×47×77	30

AL121

«RetailRay»

Материал рассеивателя – пластик.
Материал корпуса – алюминий, пластик.



Артикул	Модель	Мощность, Вт	Цветовая температура, К	Световой поток, Лм	Тип подключения	Угол рассеивания	Цвет	Размеры LxWxH, мм	Кол-во штук в упаковке
48574	AL121	40	4000K	4400	однофазный	160°	белый	900×35×65	40
48575	AL121	40	4000K	4400	однофазный	160°	черный	900×35×65	40
48576	AL121	60	4000K	6600	однофазный	160°	белый	1200×35×65	30
48577	AL121	60	4000K	6600	однофазный	160°	черный	1200×35×65	30

AL122

«RetailRay»

Материал рассеивателя – пластик.
Материал корпуса – алюминий, пластик.



Артикул	Модель	Мощность, Вт	Цветовая температура, К	Световой поток, Лм	Тип подключения	Угол рассеивания	Цвет	Размеры LxWxH, мм	Кол-во штук в упаковке
48578	AL122	40	4000K	4400	однофазный	160°	белый	900×62×91	40
48579	AL122	40	4000K	4400	однофазный	160°	черный	900×62×91	40
48580	AL122	60	4000K	6600	однофазный	160°	белый	1200×62×91	30
48581	AL122	60	4000K	6600	однофазный	160°	черный	1200×62×91	30



«RetailTrace»

AL123

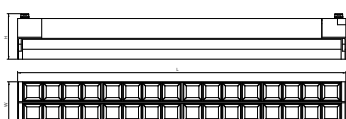

Материал рассеивателя – пластик.
Материал корпуса – алюминий, пластик.



Артикул	Модель	Мощность, Вт	Цветовая температура, К	Световой поток, Лм	Тип подключения	Угол рассеивания	Цвет	Размеры LxWxH, мм	Кол-во штук в упаковке
48925	AL123	2*30	4000K	6600	однофазный	60°	белый	547*68*75	15
48926	AL123	2*30	4000K	6600	однофазный	60°	черный	547*68*75	15
48927	AL123	2*30	6500K	6600	однофазный	60°	белый	547*68*75	15
48928	AL123	2*30	6500K	6600	однофазный	60°	черный	547*68*75	15



«RetailTrace»

AL124

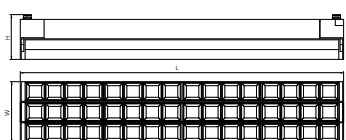

Материал рассеивателя – пластик.
Материал корпуса – алюминий, пластик.



Артикул	Модель	Мощность, Вт	Цветовая температура, К	Световой поток, Лм	Тип подключения	Угол рассеивания	Цвет	Размеры LxWxH, мм	Кол-во штук в упаковке
48929	AL124	3*30	4000K	9900	однофазный	60°	белый	547*103*75	10
48930	AL124	3*30	4000K	9900	однофазный	60°	черный	547*103*75	10



AL130

Материал рассеивателя – пластик.
Материал корпуса – алюминий.

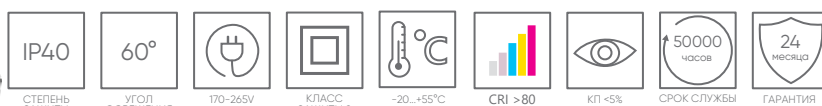
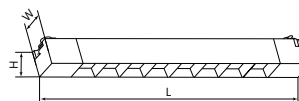

Артикул	Модель	Мощность, Вт	Световой поток, Лм	Цветовая температура, К	Размеры LxWxH, мм	Цвет	Кол-во штук в упаковке
48371	AL130	20	1800	4000	345x33x41	белый	25
48372	AL130	20	1800	4000	345x33x41	черный	25
48373	AL130	30	2700	4000	478x33x41	белый	25
48374	AL130	30	2700	4000	478x33x41	черный	25

AL131

Материал рассеивателя – пластик.
Материал корпуса – алюминий.

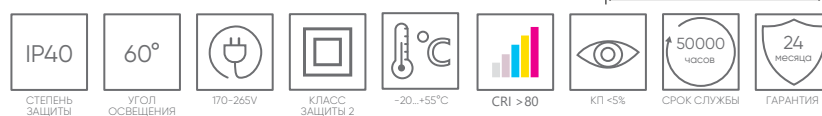
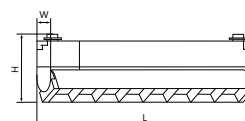

Артикул	Модель	Мощность, Вт	Световой поток, Лм	Цветовая температура, К	Размеры LxWxH, мм	Цвет	Кол-во штук в упаковке
48375	AL131	20	1800	4000	281x33x75	белый	25
48376	AL131	20	1800	4000	281x33x75	черный	25
48377	AL131	30	2700	4000	414x33x75	белый	25
48378	AL131	30	2700	4000	414x33x75	черный	25

AL132

Материал рассеивателя – пластик.
Материал корпуса – алюминий.

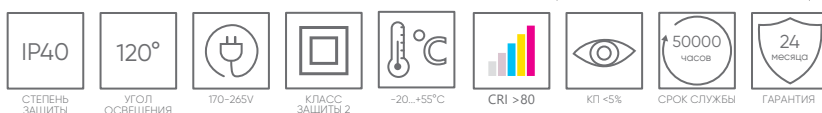
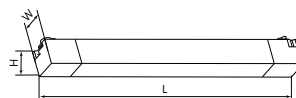

Артикул	Модель	Мощность, Вт	Световой поток, Лм	Цветовая температура, К	Размеры LxWxH, мм	Цвет	Кол-во штук в упаковке
48379	AL132	20	1400	4000	345x33x41	белый	25
48380	AL132	20	1400	4000	345x33x41	черный	25
48381	AL132	30	2100	4000	478x33x41	белый	25
48382	AL132	30	2100	4000	478x33x41	черный	25
48722	AL132	40	2800	4000	607x33x41	белый	25
48723	AL132	40	2800	4000	607x33x41	черный	25
51011	AL132	20	1400	2700	345x33x41	белый	25
51012	AL132	20	1400	2700	345x33x41	черный	25
51013	AL132	30	2100	2700	478x33x41	белый	25
51014	AL132	30	2100	2700	478x33x41	черный	25

AL128

Тип подключения – однофазный.
Материал рассеивателя – поликарбонат.
Материал корпуса – алюминий.

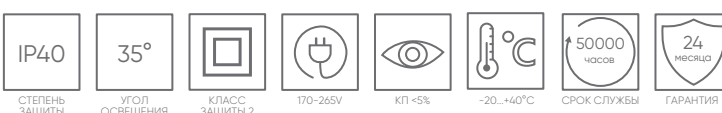
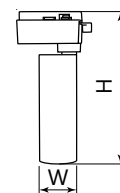

Артикул	Модель	Мощность, Вт	Световой поток, Лм	Цветовая температура, К	Цвет	Размеры LxWxH, мм	Вращение по горизонтали	Вращение по вертикали	Кол-во штук в упаковке
48916	AL128	10	800	4000K	белый	55x55x170	360°	90°	50
48917	AL128	10	800	4000K	черный	55x55x170	360°	90°	50
48918	AL128	18	1440	4000K	белый	80x80x190	360°	90°	40
48919	AL128	18	1440	4000K	черный	80x80x190	360°	90°	40

AL129

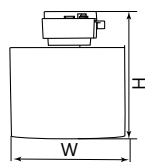

Тип подключения – однофазный.
Материал рассеивателя – поликарбонат.
Материал корпуса – алюминиевый.



Артикул	Модель	Мощность, Вт	Цветовая температура, К	Световой поток, Лм	Тип подключения	Угол рассеивания	Цвет	Размеры LxWxH, мм	Кол-во штук в упаковке
51157	AL129	12	4000К	960	однофазный	110°	белый	80×80×58	50
51158	AL129	12	4000К	960	однофазный	110°	черный	80×80×58	50
51159	AL129	18	4000К	1440	однофазный	110°	белый	115×115×58	40
51160	AL129	18	4000К	1440	однофазный	110°	черный	115×115×58	40



AL125

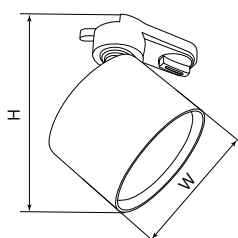

«LINEA»
Материал корпуса – алюминий.
Без лампы в комплекте.

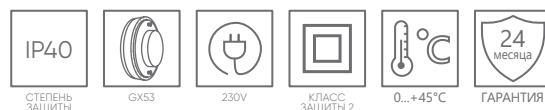

Артикул	Модель	Максимальная мощность, Вт	Цвет	Размеры LxWxH, мм	Патрон	Вращение по горизонтали	Вращение по вертикали	Кол-во штук в упаковке
48776	AL125	15	белый	81x81x105	GX53	350°	90°	50
48777	AL125	15	черный	81x81x105	GX53	350°	90°	50



AL134

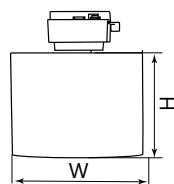

Материал корпуса – алюминий.
Без лампы в комплекте.

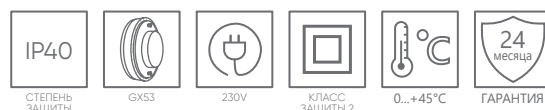

Артикул	Модель	Мощность, Вт	Цвет	Размеры DxH, мм	Тип корпуса	Кол-во штук в упаковке
51122	AL134	15	белый	Ø80x55	неповоротный	50
51123	AL134	15	черный	Ø80x55	неповоротный	50



AL135

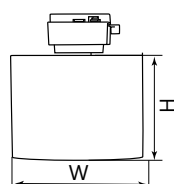

«LUNA»
Материал корпуса – алюминий.
Без лампы в комплекте.



Артикул	Модель	Мощность, Вт	Цвет	Размеры DxH, мм	Тип корпуса	Кол-во штук в упаковке
51124	AL135	15	белый	Ø80x66	неповоротный	50
51125	AL135	15	черный	Ø80x66	неповоротный	50



AL159



Материал корпуса – алюминий.
Без лампы в комплекте.

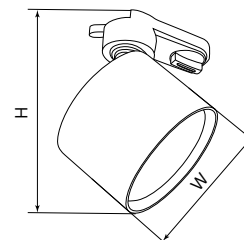

Артикул	Модель	Максимальная мощность, Вт	Цвет	Размеры LxWxH, мм	Патрон	Вращение по горизонтали	Вращение по вертикали	Кол-во штук в упаковке
41366	AL159	15	белый	80x80x105	GX53	350°	90°	50
41367	AL159	15	черный	80x80x105	GX53	350°	90°	50
48717	AL159	15	золото	80x80x105	GX53	350°	90°	50

AL163



«LUNA»
Материал корпуса – алюминий.
Без лампы в комплекте.



Видео на [youtube.com](https://www.youtube.com)

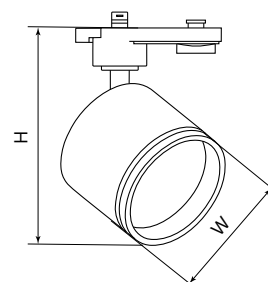

Артикул	Модель	Максимальная мощность, Вт	Цвет	Размеры LxWxH, мм	Патрон	Вращение по горизонтали	Вращение по вертикали	Кол-во штук в упаковке
41921	AL163	15	белый	80x80x115	GX53	350°	90°	50
41922	AL163	15	черный	80x80x115	GX53	350°	90°	50

AL164



Материал корпуса – алюминий.
Без лампы в комплекте.

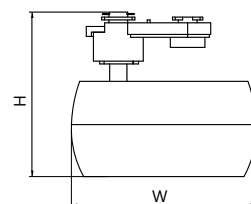

Артикул	Модель	Максимальная мощность, Вт	Цвет	Размеры LxWxH, мм	Патрон	Вращение по горизонтали	Вращение по вертикали	Кол-во штук в упаковке
48546	AL164	15	белый	92x92x105	GX53	350°	90°	50
48547	AL164	15	черный	92x92x105	GX53	350°	90°	50

AL165



«LUNA»
Материал корпуса – алюминий.
Без лампы в комплекте.

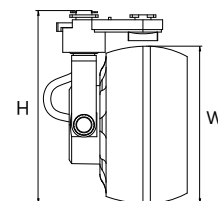

Артикул	Модель	Максимальная мощность, Вт	Цвет	Размеры LxWxH, мм	Патрон	Вращение по горизонтали	Вращение по вертикали	Кол-во штук в упаковке
48548	AL165	15	белый	92x92x125	GX53	350°	90°	50
48549	AL165	15	черный	92x92x125	GX53	350°	90°	50

AL173

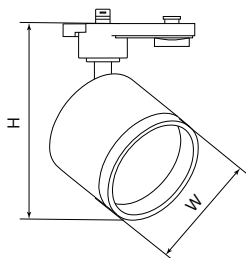

Материал корпуса – алюминий.
Без лампы в комплекте.

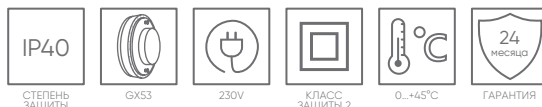

Артикул	Модель	Максимальная мощность, Вт	Цвет	Размеры LxWxH, мм	Патрон	Вращение по горизонтали	Вращение по вертикали	Кол-во штук в упаковке
48692	AL173	15	белый	80x80x125	GX53	350°	90°	50
48691	AL173	15	черный	80x80x125	GX53	350°	90°	50

AL176

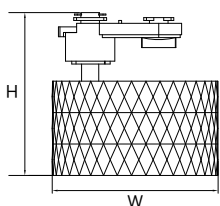

«PRISM»

Материал корпуса – алюминий.
Без лампы в комплекте.



Артикул	Модель	Максимальная мощность, Вт	Цвет	Размеры LxWxH, мм	Патрон	Вращение по горизонтали	Вращение по вертикали	Кол-во штук в упаковке
48698	AL176	15	белый	81x81x105	GX53	350°	90°	50
48699	AL176	15	черный	81x81x105	GX53	350°	90°	50

AL189

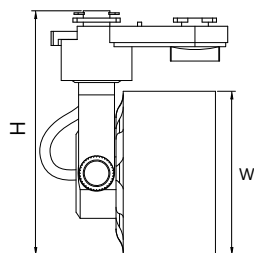

Материал корпуса – алюминий.
Без лампы в комплекте.

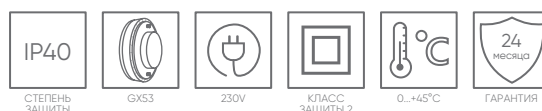

Артикул	Модель	Максимальная мощность, Вт	Цвет	Размеры LxWxH, мм	Патрон	Вращение по горизонтали	Вращение по вертикали	Кол-во штук в упаковке
48708	AL189	15	белый	80x80x120	GX53	350°	90°	50
48709	AL189	15	черный	80x80x120	GX53	350°	90°	50

AL126

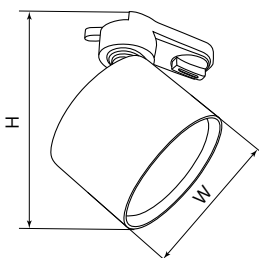

«LINEA»

Материал корпуса – алюминий.
Без лампы в комплекте.

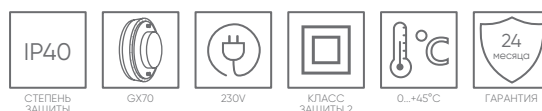

Артикул	Модель	Максимальная мощность, Вт	Цвет	Размеры LxWxH, мм	Патрон	Вращение по горизонтали	Вращение по вертикали	Кол-во штук в упаковке
48778	AL126	23	белый	116x116x116	GX70	350°	90°	40
48779	AL126	23	черный	116x116x116	GX70	350°	90°	40

AL127



«LUNA»

Материал корпуса – алюминий.
Без лампы в комплекте.

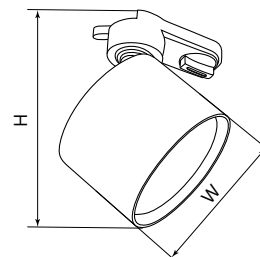

Артикул	Модель	Максимальная мощность, Вт	Цвет	Размеры LxWxH, мм	Патрон	Вращение по горизонтали	Вращение по вертикали	Кол-во штук в упаковке
48780	AL127	23	белый	115x115x126	GX70	350°	90°	40
48781	AL127	23	черный	115x115x126	GX70	350°	90°	40

AL136



Материал корпуса – алюминий.
Без лампы в комплекте.

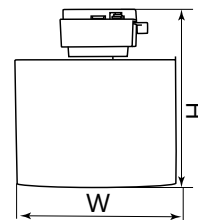
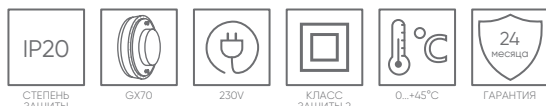

Артикул	Модель	Мощность, Вт	Цвет	Размеры LxWxH, мм	Тип корпуса	Кол-во штук в упаковке
51126	AL136	23	белый	115x115x74	неповоротный	40
51127	AL136	23	черный	115x115x74	неповоротный	40

AL166



Материал корпуса – алюминий.
Без лампы в комплекте.

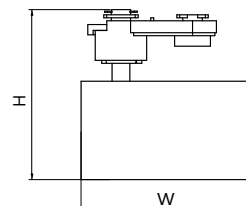
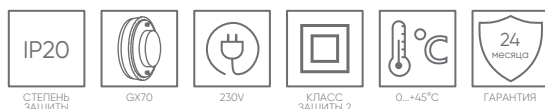

Артикул	Модель	Максимальная мощность, Вт	Цвет	Размеры LxWxH, мм	Патрон	Вращение по горизонтали	Вращение по вертикали	Кол-во штук в упаковке
48544	AL166	23	белый	115x115x116	GX70	350°	90°	40
48545	AL166	23	черный	115x115x116	GX70	350°	90°	40

AL167



Материал корпуса – алюминий.
Без лампы в комплекте.

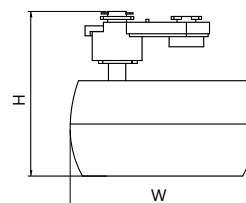

Артикул	Модель	Максимальная мощность, Вт	Цвет	Размеры LxWxH, мм	Патрон	Вращение по горизонтали	Вращение по вертикали	Кол-во штук в упаковке
48550	AL167	23	белый	128x128x116	GX70	350°	90°	40
48551	AL167	23	черный	128x128x116	GX70	350°	90°	40

AL168

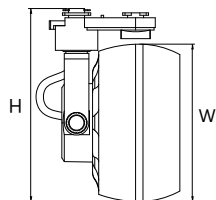

«LUNA»

Материал корпуса – алюминий.
Без лампы в комплекте.



Артикул	Модель	Максимальная мощность, Вт	Цвет	Размеры LxWxH, мм	Патрон	Вращение по горизонтали	Вращение по вертикали	Кол-во штук в упаковке
48552	AL168	23	белый	128x128x160	GX70	350°	90°	40
48553	AL168	23	черный	128x128x160	GX70	350°	90°	40

AL177

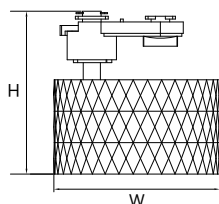

«PRISM»

Материал корпуса – алюминий.
Без лампы в комплекте.



Артикул	Модель	Максимальная мощность, Вт	Цвет	Размеры LxWxH, мм	Патрон	Вращение по горизонтали	Вращение по вертикали	Кол-во штук в упаковке
48700	AL177	23	белый	116x116x116	GX70	350°	90°	40
48701	AL177	23	черный	116x116x116	GX70	350°	90°	40

AL133

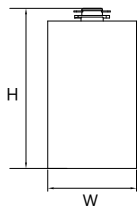

Материал корпуса – алюминий.
Без лампы в комплекте.



Артикул	Модель	Мощность, Вт	Цвет	Размеры LxWxH, мм	Патрон	Тип корпуса	Кол-во штук в упаковке
51120	AL133	15	белый	55x55x100	GU10	неповоротный	50
51121	AL133	15	черный	55x55x100	GU10	неповоротный	50

AL155

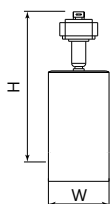

Материал корпуса – алюминий.
Без лампы в комплекте.



Видео на [youtube.com](https://www.youtube.com)

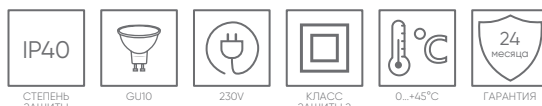

Артикул	Модель	Максимальная мощность, Вт	Цвет	Размеры LxWxH, мм	Тип лампы	Патрон	Вращение по горизонтали	Вращение по вертикали	Кол-во штук в упаковке
32473	AL155	15	белый	56x56x190	MR16	GU10	350°	90°	50
48714	AL155	15	белый-золото	55x55x205	MR16	GU10	350°	90°	50
32474	AL155	15	черный	56x56x190	MR16	GU10	350°	90°	50
48715	AL155	15	черный-золото	55x55x205	MR16	GU10	350°	90°	50

AL161



«LUNA»

Материал корпуса – алюминий.
Без лампы в комплекте.

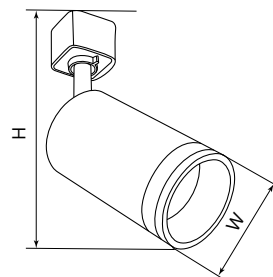
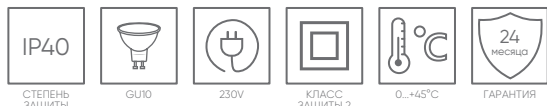

Артикул	Модель	Максимальная мощность, Вт	Цвет	Размеры LxWxH, мм	Тип лампы	Патрон	Вращение по горизонтали	Вращение по вертикали	Кол-во штук в упаковке
41371	AL161	15	белый	56x56x190	MR16	GU10	350°	90°	50
41370	AL161	15	черный	56x56x190	MR16	GU10	350°	90°	50

AL174



«GATSBY»

Материал корпуса – алюминий.
Без лампы в комплекте.

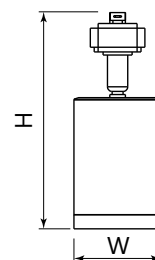
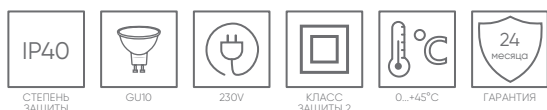

Артикул	Модель	Максимальная мощность, Вт	Цвет	Размеры LxWxH, мм	Тип лампы	Патрон	Вращение по горизонтали	Вращение по вертикали	Кол-во штук в упаковке
48693	AL174	15	белый, античное золото	56x56x200	MR16	GU10	350°	90°	50
48694	AL174	15	черный, античное золото	56x56x200	MR16	GU10	350°	90°	50

AL175



«PRISM»

Материал корпуса – алюминий.
Без лампы в комплекте.

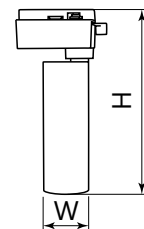

Артикул	Модель	Максимальная мощность, Вт	Цвет	Размеры LxWxH, мм	Тип лампы	Патрон	Вращение по горизонтали	Вращение по вертикали	Кол-во штук в упаковке
48695	AL175	15	белый	55x55x190	MR16	GU10	350°	90°	50
48697	AL175	15	золото	55x55x190	MR16	GU10	350°	90°	50
48696	AL175	15	черный	55x55x190	MR16	GU10	350°	90°	50

AL178



«ZEN»

Материал корпуса – алюминий.
Без лампы в комплекте.

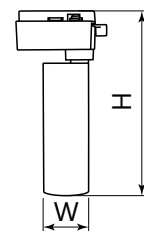

Артикул	Модель	Максимальная мощность, Вт	Цвет	Размеры LxWxH, мм	Тип лампы	Патрон	Вращение по горизонтали	Вращение по вертикали	Кол-во штук в упаковке
48702	AL178	15	белый с серебром	55x55x175	MR16	GU10	350°	90°	50
48703	AL178	15	черный с золотом	55x55x175	MR16	GU10	350°	90°	50

AL182

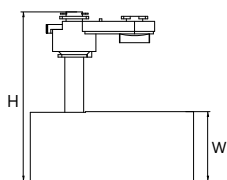

Материал корпуса – алюминий.
Без лампы в комплекте.

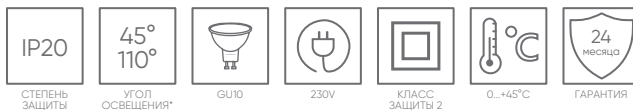

Артикул	Модель	Максимальная мощность, Вт	Цвет	Размеры LxWxH, мм	Тип лампы	Патрон	Вращение по горизонтали	Вращение по вертикали	Кол-во штук в упаковке
48937	AL182	50	белый	55x55x135	MR16	GU10	350°	90°	50
48938	AL182	50	черный	55x55x135	MR16	GU10	350°	90°	50

*изменяемый угол освещения 45-110°

AL187

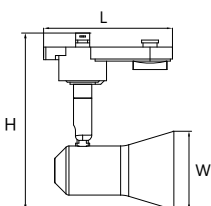

Материал корпуса – алюминий.
Без лампы в комплекте.



Артикул	Модель	Максимальная мощность, Вт	Цвет	Размеры LxWxH, мм	Тип лампы	Патрон	Вращение по горизонтали	Вращение по вертикали	Кол-во штук в упаковке
48704	AL187	50	белый	95x56x125	MR16	GU10	350°	90°	50
48705	AL187	50	черный	95x56x125	MR16	GU10	350°	90°	50

AL188

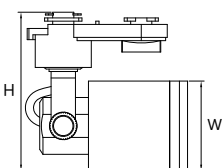

«LUNA»

Материал корпуса – алюминий.
Без лампы в комплекте.



Артикул	Модель	Максимальная мощность, Вт	Цвет	Размеры LxWxH, мм	Тип лампы	Патрон	Вращение по горизонтали	Вращение по вертикали	Кол-во штук в упаковке
48706	AL188	15	белый	55x55x100	MR16	GU10	350°	90°	50
48707	AL188	15	черный	55x55x100	MR16	GU10	350°	90°	50

AL190

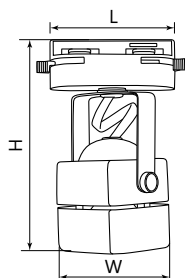

Материал корпуса – алюминий.
Без лампы в комплекте.



Артикул	Модель	Максимальная мощность, Вт	Цвет	Размеры LxWxH, мм	Тип лампы	Патрон	Вращение по горизонтали	Вращение по вертикали	Кол-во штук в упаковке
41589	AL190	50	белый	80x60x140	MR16	GU10	350°	90°	50
41590	AL190	50	черный	80x60x140	MR16	GU10	350°	90°	50

AL191



Материал корпуса – сталь.
Без лампы в комплекте.

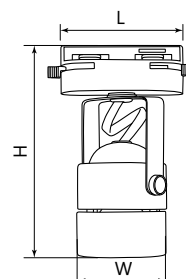

Артикул	Модель	Максимальная мощность, Вт	Цвет	Размеры LxWxH, мм	Тип лампы	Патрон	Вращение по горизонтали	Вращение по вертикали	Кол-во штук в упаковке
41591	AL191	50	белый	80x60x140	MR16	GU10	350°	90°	50
41592	AL191	50	черный	80x60x140	MR16	GU10	350°	90°	50

AL192



Материал корпуса – сталь.
Без лампы в комплекте.

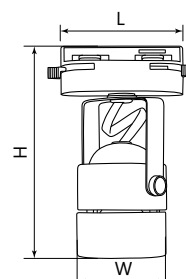

Артикул	Модель	Максимальная мощность, Вт	Цвет	Размеры LxWxH, мм	Тип лампы	Патрон	Вращение по горизонтали	Вращение по вертикали	Кол-во штук в упаковке
41593	AL192	50	белый	80x58x140	MR16	GU10	350°	90°	50
41594	AL192	50	черный	80x58x140	MR16	GU10	350°	90°	50

AL198



Материал корпуса – алюминий.
Без лампы в комплекте.

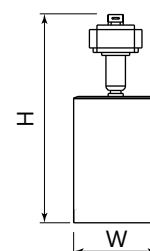

Артикул	Модель	Максимальная мощность, Вт	Цвет	Размеры LxWxH, мм	Тип лампы	Патрон	Вращение по горизонтали	Вращение по вертикали	Кол-во штук в упаковке
48939	AL198	15	белый	55x55x175	MR16	GU10	350°	90°	50
48940	AL198	15	черный	55x55x175	MR16	GU10	350°	90°	50

AL196



Материал корпуса – алюминий.
Без лампы в комплекте.

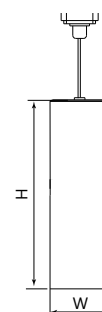
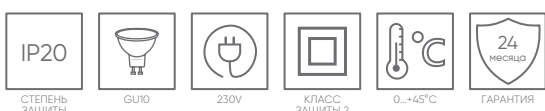

Артикул	Модель	Максимальная мощность, Вт	Цвет	Размеры LxWxH, мм	Тип лампы	Патрон	Кол-во штук в упаковке
48556	AL196	15	белый	56x56x200	MR16	GU10	30
48557	AL196	15	черный	56x56x200	MR16	GU10	30

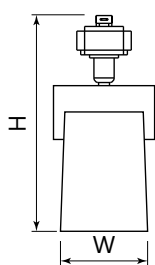

Материал корпуса – сталь.
Без лампы в комплекте.



AL157

Артикул	Модель	Максимальная мощность, Вт	Цвет	Размеры LxWxH, мм	Патрон	Вращение по горизонтали	Вращение по вертикали	Кол-во штук в упаковке
41053	AL157	50	белый	150x150x253	E27	350°	180°	50
41054	AL157	50	черный	150x150x253	E27	350°	180°	50

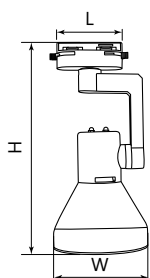

Материал корпуса – сталь.
Без лампы в комплекте.

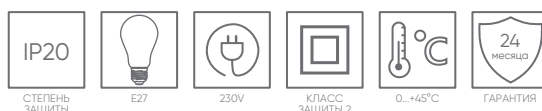

AL193

Артикул	Модель	Максимальная мощность, Вт	Цвет	Размеры LxWxH, мм	Патрон	Вращение по горизонтали	Вращение по вертикали	Кол-во штук в упаковке
41597	AL193	50	белый	114x114x250	E27	350°	90°	40
41598	AL193	50	черный	114x114x250	E27	350°	90°	40

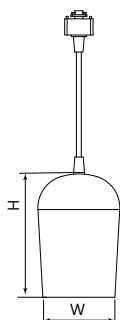

Материал корпуса – алюминий.
Без лампы в комплекте.



AL197

Артикул	Модель	Максимальная мощность, Вт	Цвет	Размеры LxWxH, мм	Тип лампы	Патрон	Кол-во штук в упаковке
48554	AL197	50	белый	90x90x145	E27	E27	40
48555	AL197	50	черный	90x90x145	E27	E27	40



САВМ1001



ВСТРАИВАЕМЫЙ
Материал корпуса – алюминий.



Артикул	Модель	Тип профиля	Цвет	Длина L, мм	Размеры WxH, мм	Кол-во штук в упаковке
41964	САВМ1001	встраиваемый	белый	1000	47x62	8
41966	САВМ1001	встраиваемый	белый	2000	47x62	8
41963	САВМ1001	встраиваемый	черный	1000	47x62	8
41965	САВМ1001	встраиваемый	черный	2000	47x62	8

САВМ1000



НАКЛАДНОЙ
Материал корпуса – алюминий.



Видео на [youtube.com](https://www.youtube.com)



Артикул	Модель	Тип профиля	Цвет	Длина L, мм	Размеры WxH, мм	Кол-во штук в упаковке
41960	САВМ1000	накладной	белый	1000	26x53	8
41962	САВМ1000	накладной	белый	2000	26x53	8
41959	САВМ1000	накладной	черный	1000	26x53	8
41961	САВМ1000	накладной	черный	2000	26x53	8

Feron S26 профиль для магнитных шинопроводов под натяжной потолок

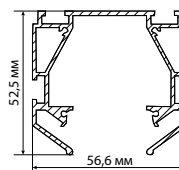
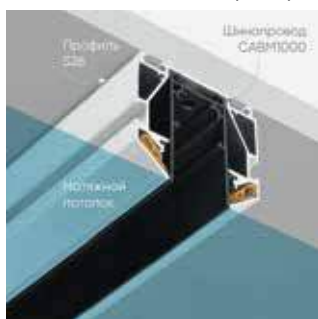

Артикул	Для шинопровода	Цвет	Длина L, мм	Размеры WxH, мм	Кол-во штук в упаковке
48286	САВМ1000	серебро	2000	56,6x52,5	1

Feron S26 угловой элемент для профиля

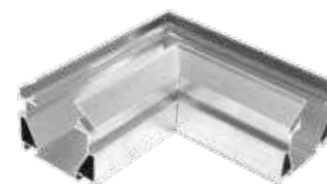

Артикул	Для шинопровода	Цвет	Размеры LxWxH, мм	Кол-во штук в упаковке
48287	САВМ1000	серебро	130x130x52,6	1/32

заглушка для профиля **Feron S26**



Артикул	Цвет	Комплектация	Размеры LxWxH, мм	Кол-во штук в упаковке
48288	серебро	2 заглушки + 8 саморезов	56x52x3	1/200

комплект прямых соединителей



Артикул	Цвет	Комплектация	Кол-во штук в упаковке
48289	серебро	4 соединителя + 8 винтов	1/200

LD2000, LD2003

Материал корпуса – алюминий.

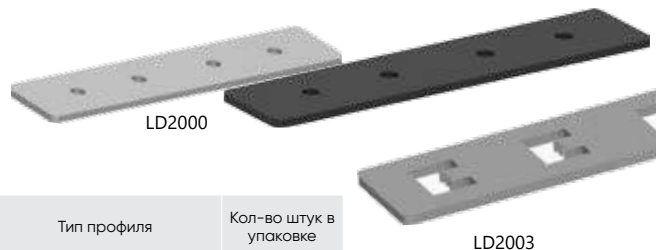
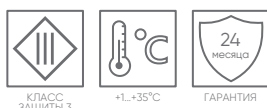

Артикул	Модель	Цвет	Размеры LxWxH, мм	Тип профиля	Кол-во штук в упаковке
41976	LD2000	белый	80x22x2	накладной прямой	300
41975	LD2000	черный	80x22x2	накладной прямой	300
41989	LD2003	серебро	62x12x1	встраиваемый прямой	1000

LD2001, LD2002, LD2004, LD2005



Артикул	Модель	Цвет	Размеры LxWxH, мм	Тип профиля	Кол-во штук в упаковке
41978	LD2001	белый	100x100x53	накладной угловой	30
41977	LD2001	черный	100x100x53	накладной угловой	30
41979	LD2002	черный	100x100x53	накладной внутренний	30
41981	LD2004	белый	100x100x62	встраиваемый угловой	30
41980	LD2004	черный	100x100x62	встраиваемый угловой	30
41982	LD2005	черный	100x100x62	встраиваемый внутренний	30





LD3000, LD3001, LD3002, LD3003

Материал корпуса – пластик.

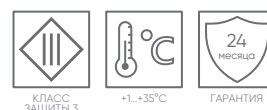
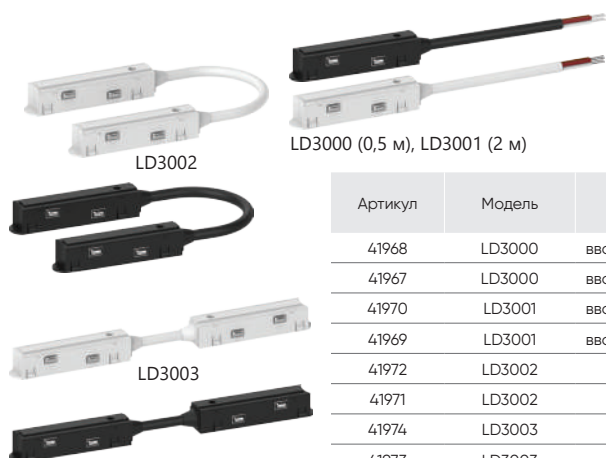

LD3000 (0,5 м), LD3001 (2 м)

Артикул	Модель	Тип	Цвет	Размеры LxWxH, мм	Кол-во штук в упаковке
41968	LD3000	вводный кабель	белый	90x18x17	100
41967	LD3000	вводный кабель	черный	90x18x17	100
41970	LD3001	вводный кабель	белый	90x18x17	100
41969	LD3001	вводный кабель	черный	90x18x17	100
41972	LD3002	гибкий	белый	220x18x17	100
41971	LD3002	гибкий	черный	220x18x17	100
41974	LD3003	прямой	белый	220x18x17	90
41973	LD3003	прямой	черный	220x18x17	90

LB048



Видео на youtube.com



Артикул	Модель	Выходное напряжение, В	Нагрузка, Вт	Выходной ток, А	Размер LxWxH, мм	Кол-во штук в упаковке
41957	LB048	48	100	2,06	120x50x20	120
41958	LB048	48	200	4,16	150x50x20	90

LB48

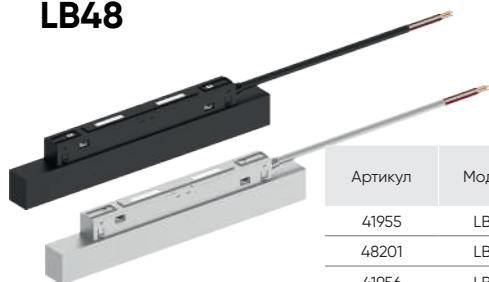

Артикул	Модель	Цвет	Выходное напряжение, В	Нагрузка, Вт	Выходной ток, А	Размер LxWxH, мм	Кол-во штук в упаковке
41955	LB48	черный	48	100	0-2,1	220x45x20	50
48201	LB48	белый	48	100	0-2,1	220x45x20	50
41956	LB48	черный	48	200	0-4,2	300x45x20	50
48202	LB48	белый	48	200	0-4,2	300x45x20	50

CAB1006

Комплект подвесов – 2 шт.

Материал корпуса – сталь.
Крепеж в комплекте.

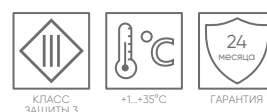

Артикул	Модель	Цвет	Размеры LxWxH, мм	Кол-во штук в упаковке
41954	CAB1006	серебро	1500x20x20	100

MGN300

Материал рассеивателя – поликарбонат.
Материал корпуса – алюминий.

Видео на [youtube.com](https://www.youtube.com)

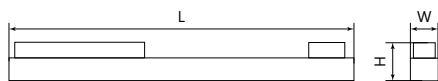

Артикул	Модель	Мощность, Вт	Световой поток, Лм	Цветовая температура, К	Размеры LxWxH, мм	Цвет	Кол-во штук в упаковке
41934	MGN300	12	1080	3000	220x22x43	черный	120
41928	MGN300	12	1080	4000	220x22x43	белый	120
41929	MGN300	12	1080	4000	220x22x43	черный	120
41935	MGN300	18	1620	3000	328x22x43	черный	80
41930	MGN300	18	1620	4000	328x22x43	белый	80
41931	MGN300	18	1620	4000	328x22x43	черный	80
41932	MGN300	24	2160	4000	436x22x43	белый	60
41933	MGN300	24	2160	4000	436x22x43	черный	60

MGN301

Материал рассеивателя – поликарбонат.
Материал корпуса – алюминий.

Видео на [youtube.com](https://www.youtube.com)

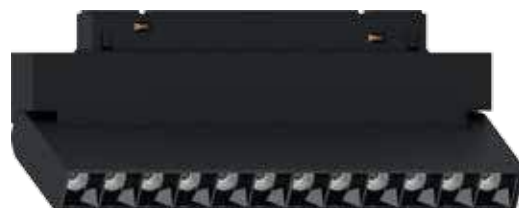
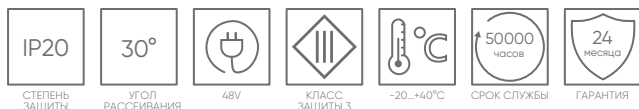
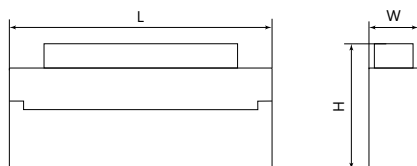

Артикул	Модель	Мощность, Вт	Световой поток, Лм	Цветовая температура, К	Размеры LxWxH, мм	Цвет	Кол-во штук в упаковке
41936	MGN301	12	1080	4000	220x22x102	черный	30
51015	MGN301	12	1080	2700K	220x22x102	черный	30
48720	MGN301	24	2160	4000K	440x22x105	черный	20

MGN302

Материал рассеивателя – поликарбонат.
Материал корпуса – алюминий.

Видео на [youtube.com](https://www.youtube.com)

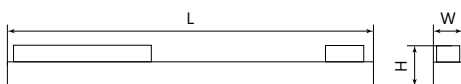

Артикул	Модель	Мощность, Вт	Световой поток, Лм	Цветовая температура, К	Размеры LxWxH, мм	Цвет	Кол-во штук в упаковке
41943	MGN302	12	960	3000	300x22x43	черный	80
41937	MGN302	12	960	4000	300x22x43	белый	80
41938	MGN302	12	960	4000	300x22x43	черный	80
41944	MGN302	18	1440	3000	450x22x43	черный	80
41939	MGN302	18	1440	4000	450x22x43	белый	80
41940	MGN302	18	1440	4000	450x22x43	черный	80
41941	MGN302	24	1920	4000	600x22x43	белый	40
41942	MGN302	24	1920	4000	600x22x43	черный	40
48719	MGN302	36	2880	4000K	900x22x43	черный	30

MGN306



Материал рассеивателя – поликарбонат.
Материал корпуса – алюминий.

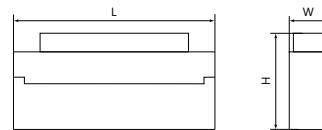

Артикул	Модель	Мощность, Вт	Световой поток, Лм	Цветовая температура, К	Цвет	Размеры LxWxH, мм	Вращение по вертикали	Кол-во штук в упаковке
48561	MGN306	12	960	4000K	черный	222x22x105	90°	30
48721	MGN306	24	1920	4000K	черный	438x22x105	90°	20

MGN307



Материал рассеивателя – поликарбонат.
Материал корпуса – алюминий.

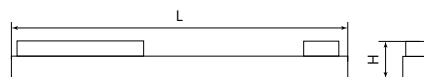

Артикул	Модель	Мощность, Вт	Световой поток, Лм	Цветовая температура, К	Цвет	Размеры LxWxH, мм	Кол-во штук в упаковке
48728	MGN307	24	1920	4000K	черный	300x300x43	20

MGN303



Материал рассеивателя – поликарбонат.
Материал корпуса – алюминий.



Видео на [youtube.com](https://www.youtube.com)

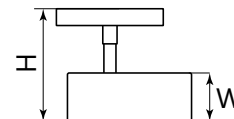

Артикул	Модель	Мощность, Вт	Световой поток, Лм	Цветовая температура, К	Цвет	Размеры LxWxH, мм	Вращение по горизонтали	Вращение по вертикали	Кол-во штук в упаковке
41949	MGN303	10	900	3000	черный	55x55x145	350°	90°	40
41945	MGN303	10	900	4000	белый	55x55x145	350°	90°	40
41946	MGN303	10	900	4000	черный	55x55x145	350°	90°	40
41950	MGN303	20	1800	3000	черный	70x70x168	350°	90°	30
41947	MGN303	20	1800	4000	белый	70x70x168	350°	90°	30
41948	MGN303	20	1800	4000	черный	70x70x168	350°	90°	30
48718	MGN303	10	900	4000	золото	55x55x145	350°	90°	40

MGN304



«LUNA»

Материал рассеивателя – поликарбонат.
Материал корпуса – алюминий.



Видео на [youtube.com](https://www.youtube.com)

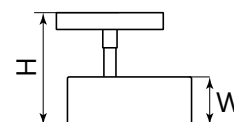
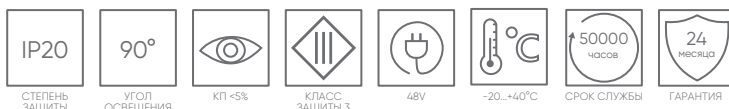

Артикул	Модель	Мощность, Вт	Световой поток, Лм	Цветовая температура, К	Цвет	Размеры LxWxH, мм	Вращение по горизонтали	Вращение по вертикали	Кол-во штук в упаковке
41951	MGN304	10	800	4000	черный	55x55x145	350°	90°	40
41952	MGN304	20	1600	4000	черный	70x70x168	350°	90°	30

MGN305

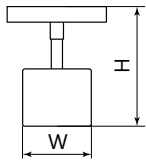

Материал рассеивателя – поликарбонат.
Материал корпуса – алюминий.



Видео на [youtube.com](https://www.youtube.com)



Артикул	Модель	Мощность, Вт	Световой поток, Лм	Цветовая температура, К	Цвет	Размеры LxWxH, мм	Вращение по горизонтали	Вращение по вертикали	Кол-во штук в упаковке
41953	MGN305	10	900	4000	черный	127x80x80	350°	90°	50



MGN308

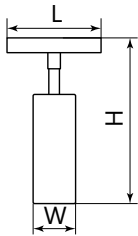

Материал рассеивателя – поликарбонат.
Материал корпуса – алюминий.



Артикул	Модель	Мощность, Вт	Световой поток, Лм	Цветовая температура, К	Цвет	Размеры LxWxH, мм	Вращение по горизонтали	Вращение по вертикали	Кол-во штук в упаковке
48920	MGN308	12	960	4000К	черный	115x55x240	350°	90°	40



AL116

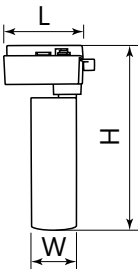

Светильники на магнитный шинпровод под лампу 230В

Материал корпуса – алюминий.
Без лампы в комплекте.

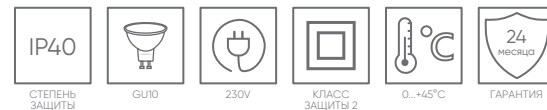

Артикул	Модель	Максимальная мощность, Вт	Цвет	Размеры LxWxH, мм	Тип лампы	Патрон	Вращение по горизонтали	Вращение по вертикали	Кол-во штук в упаковке
48724	AL116	15	белый	112x56x168	MR16	GU10	350°	90°	50
48725	AL116	15	черный	112x56x168	MR16	GU10	350°	90°	50



AL119

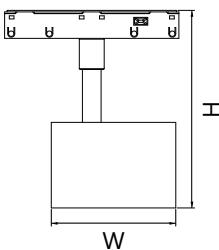

Светильники на магнитный шинпровод под лампу 230В

Материал корпуса – алюминий.
Без лампы в комплекте.



Артикул	Модель	Максимальная мощность, Вт	Цвет	Размеры LxWxH, мм	Патрон	Вращение по горизонтали	Вращение по вертикали	Кол-во штук в упаковке
48726	AL119	15	белый	80x80x127	GX53	350°	90°	50
48727	AL119	15	черный	80x80x127	GX53	350°	90°	50



AL5070

Подсветка для зеркал.
 Материал рассеивателя – пластик PC.
 Материал корпуса – нержавеющая сталь.
 2 самореза, 2 дюбеля в комплекте.

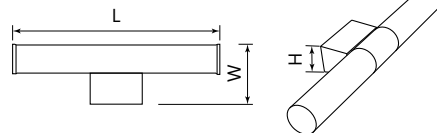
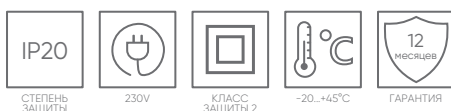

Артикул	Модель	Мощность, Вт	Световой поток, Лм	Цветовая температура, К	Цвет	Размеры LxWxH, мм	Кол-во штук в упаковке
29671	AL5070	12	900	4000	хром	540x100x44	12

AL5071

Подсветка для зеркал.
 Материал рассеивателя – пластик PC.
 Материал корпуса – нержавеющая сталь.
 2 самореза, 2 дюбеля в комплекте.

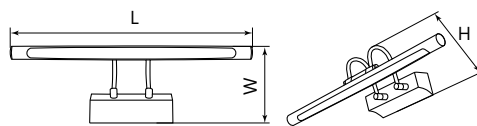

Артикул	Модель	Мощность, Вт	Световой поток, Лм	Цветовая температура, К	Цвет	Размеры LxWxH, мм	Кол-во штук в упаковке
29751	AL5071	7	360	4000	хром	455x130x130	12

AL5060

Подсветка для зеркал.
 Материал рассеивателя – пластик PC.
 Материал корпуса – пластик PC.
 2 самореза, 2 дюбеля в комплекте.

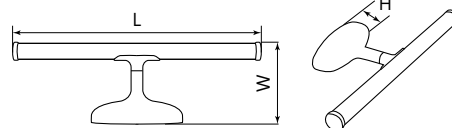

Артикул	Модель	Мощность, Вт	Световой поток, Лм	Цветовая температура, К	Цвет	Размеры LxWxH, мм	Кол-во штук в упаковке
29660	AL5060	6	550	4000	хром	400x132x60	20

AL5080

Подсветка для зеркал.
 Материал рассеивателя – алюминий.
 Материал корпуса – пластик.
 2 самореза, 2 дюбеля в комплекте.

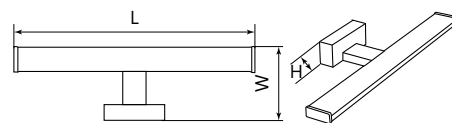
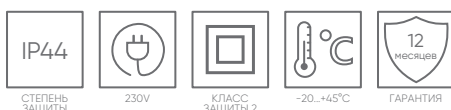

Артикул	Модель	Мощность, Вт	Световой поток, Лм	Цветовая температура, К	Цвет	Размеры LxWxH, мм	Кол-во штук в упаковке
29661	AL5080	8	650	4000	хром	400x120x40	20

AL5073

Подсветка для зеркал.
 Материал рассеивателя – акрил.
 Материал корпуса – алюминий.
 2 самореза, 2 дюбеля в комплекте.

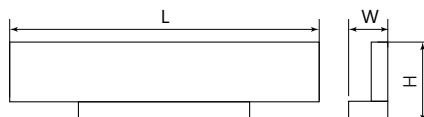

Артикул	Модель	Мощность, Вт	Световой поток, Лм	Цветовая температура, К	Цвет	Размеры LxWxH, мм	Кол-во штук в упаковке
41880	AL5073	8	420	4000	черный	400x45x80	12



AL7720

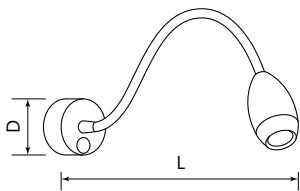

Материал корпуса – алюминий.



Артикул	Модель	Мощность, Вт	Световой поток, Лм	Цветовая температура, К	Цвет	Размеры DxL, мм	Кол-во штук в упаковке
41228	AL7720	3	210	3700	белый	Ø60x370	50
41229	AL7720	3	210	3700	черный	Ø60x370	50



AL7730

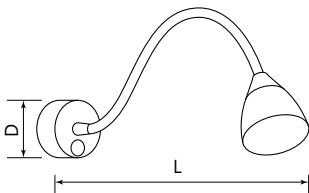

Материал корпуса – алюминий.



Артикул	Модель	Мощность, Вт	Световой поток, Лм	Цветовая температура, К	Цвет	Размеры DxL, мм	Кол-во штук в упаковке
41230	AL7730	3	210	3700	белый	Ø60x370	50
41231	AL7730	3	210	3700	черный	Ø60x370	50



ML400

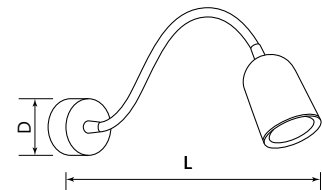

Материал корпуса – металл, термопластик.
Без лампы в комплекте.



Артикул	Модель	Мощность, Вт	Цвет	Размеры LxWxH, мм	Тип лампы	Патрон	Кол-во штук в упаковке
48441	ML400	35	белый	80x80x400	MR16	GU10	20
48442	ML400	35	черный	80x80x400	MR16	GU10	20



HL3670



«AURA»
Материал корпуса – алюминий.



Видео на [youtube.com](https://www.youtube.com)

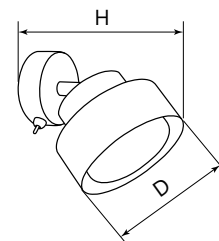

Артикул	Модель	Мощность, Вт	Цвет	Размеры DxH, мм	Тип лампы	Кол-во штук в упаковке
48412	HL3670	12	черный	Ø110x138,5	GX53	40
48413	HL3670	12	белый	Ø110x138,5	GX53	40
48414	HL3670	12	золото	Ø110x138,5	GX53	40

ML1620



«LUNA»
Материал корпуса – алюминий, акрил.

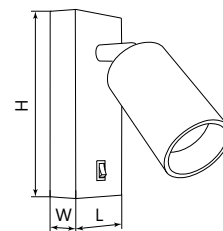

Артикул	Модель	Мощность, Вт	Цвет	Размеры LxWxH, мм	Патрон	Кол-во штук в упаковке
48811	ML1620	35	белый	55x90x140	GU10	50
48810	ML1620	35	черный	55x90x140	GU10	50

ML1850



«BELL»
Материал корпуса – алюминий.



Видео на [youtube.com](https://www.youtube.com)

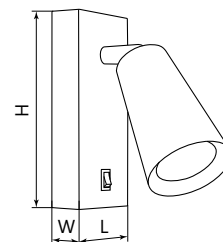

Артикул	Модель	Мощность, Вт	Цвет	Размеры LxWxH, мм	Патрон	Кол-во штук в упаковке
48418	ML1850	35	черный	60x25x140	GU10	50
48419	ML1850	35	белый	60x25x140	GU10	50
48420	ML1850	35	золото и черный	60x25x140	GU10	50

ML1880



«PRISM»
Материал корпуса – алюминий.

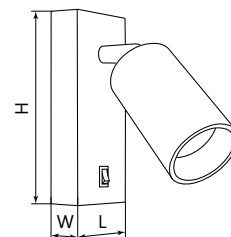

Артикул	Модель	Мощность, Вт	Цвет	Размеры LxWxH, мм	Патрон	Кол-во штук в упаковке
48799	ML1880	35	белый	55x55x140	GU10	50
48671	ML1880	35	черный-золотой	55x55x140	GU10	50
48672	ML1880	35	черный	55x55x140	GU10	50

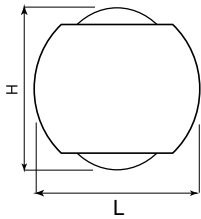

«MINI»

Материал корпуса – алюминий.
Материал рассеивателя – стекло.



СТЕПЕНЬ ЗАЩИТЫ



175-265V



КЛАСС ЗАЩИТЫ 1



-10°C...+40°C



ГАРАНТИЯ

Артикул	Модель	Мощность, Вт	Световой поток, Лм	Цветовая температура, К	Цвет	Размеры LxWxH, мм	Кол-во штук в упаковке
51129	AL51	2*1	170	3000K	белый	42x42x40	100
51131	AL51	2*1	170	3000K	черный	42x42x40	100
51128	AL51	2*1	170	4000K	белый	42x42x40	100
51132	AL51	2*1	170	4000K	серый	42x42x40	100
51130	AL51	2*1	170	4000K	черный	42x42x40	100



AL51

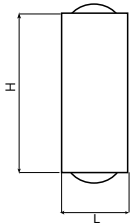

«MINI»

Материал корпуса – алюминий.
Материал рассеивателя – стекло.



СТЕПЕНЬ ЗАЩИТЫ



175-265V



КЛАСС ЗАЩИТЫ 1



-10°C...+40°C



ГАРАНТИЯ

Артикул	Модель	Мощность, Вт	Световой поток, Лм	Цветовая температура, К	Цвет	Размеры LxWxH, мм	Кол-во штук в упаковке
51134	AL52	2*1	170	3000K	белый	25x25x82	100
51136	AL52	2*1	170	3000K	черный	25x25x82	100
51133	AL52	2*1	170	4000K	белый	25x25x82	100
51137	AL52	2*1	170	4000K	серый	25x25x82	100
51135	AL52	2*1	170	4000K	черный	25x25x82	100



AL52

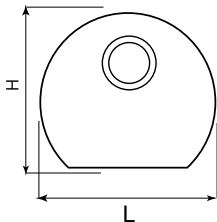

«MINI»

Материал корпуса – алюминий.
Материал рассеивателя – стекло.



СТЕПЕНЬ ЗАЩИТЫ



175-265V



КЛАСС ЗАЩИТЫ 1



-10°C...+40°C



ГАРАНТИЯ

Артикул	Модель	Мощность, Вт	Световой поток, Лм	Цветовая температура, К	Цвет	Размеры LxWxH, мм	Кол-во штук в упаковке
51139	AL53	2*1	170	3000K	белый	70x65x28	100
51141	AL53	2*1	170	3000K	черный	70x65x28	100
51138	AL53	2*1	170	4000K	белый	70x65x28	100
51142	AL53	2*1	170	4000K	серый	70x65x28	100
51140	AL53	2*1	170	4000K	черный	70x65x28	100



AL53

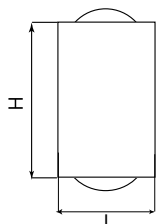

«MINI»

Материал корпуса – алюминий.
Материал рассеивателя – стекло.



СТЕПЕНЬ ЗАЩИТЫ



175-265V



КЛАСС ЗАЩИТЫ 1



-10°C...+40°C



ГАРАНТИЯ

Артикул	Модель	Мощность, Вт	Световой поток, Лм	Цветовая температура, К	Цвет	Размеры LxWxH, мм	Кол-во штук в упаковке
51144	AL54	2*1	170	3000K	белый	70x65x28	100
51146	AL54	2*1	170	3000K	черный	70x65x28	100
51143	AL54	2*1	170	4000K	белый	70x65x28	100
51147	AL54	2*1	170	4000K	серый	70x65x28	100
51145	AL54	2*1	170	4000K	черный	70x65x28	100



AL54

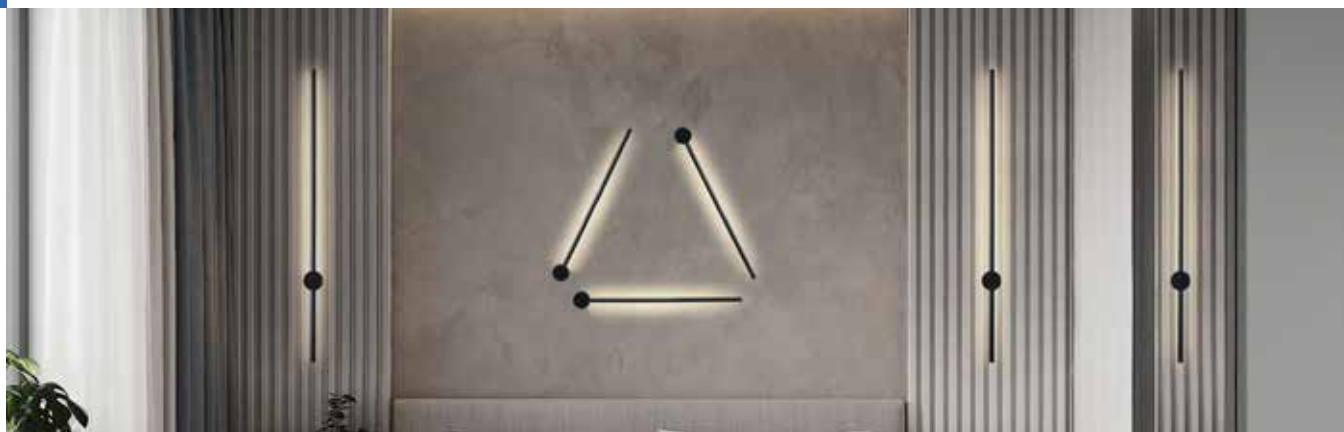

AL170, AL171



Видео на [youtube.com](https://www.youtube.com)

Материал корпуса – алюминий.
Материал рассеивателя - акрил.

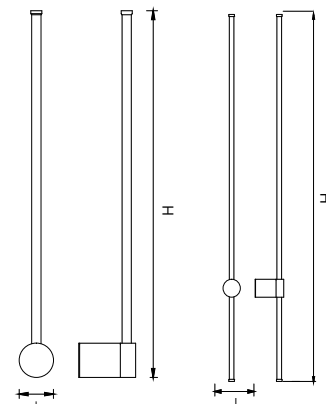

Артикул	Модель	Мощность, Вт	Цветовая температура, К	Цвет	Размеры LxWxH, мм	Кол-во штук в упаковке
48273	AL170	10	3000	черный	60x60x600	12
48033	AL170	10	4000	черный	60x60x600	12
48274	AL171	20	3000	черный	60x60x1200	12
48034	AL171	20	4000	черный	60x60x1200	12

HL3690

«OLYMPUS»

Материал корпуса – алюминий.
Материал рассеивателя - акрил.

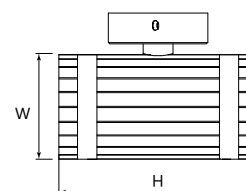

Артикул	Модель	Мощность, Вт	Цвет	Размеры LxWxH, мм	Патрон	Кол-во штук в упаковке
48681	HL3690	12	белый	85x85x160	2*GX53	30
48680	HL3690	12	чёрный	85x85x160	2*GX53	30

ML1730

«QUAD»

Материал корпуса – алюминий.

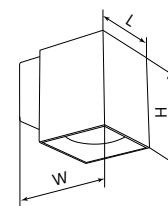

Артикул	Модель	Мощность, Вт	Цвет	Размеры LxWxH, мм	Тип лампы	Кол-во штук в упаковке
48429	ML1730	35	черный	60x85x75	GU10	40
48430	ML1730	35	белый	60x85x75	GU10	40

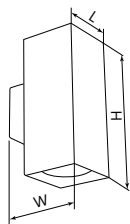

«QUAD»

Материал корпуса – алюминий.



Артикул	Модель	Мощность, Вт	Цвет	Размеры LxWxH, мм	Тип лампы	Кол-во штук в упаковке
48427	ML1740	35	черный	60x85x145	2xGU10	25
48428	ML1740	35	белый	60x85x145	2xGU10	25



ML1860

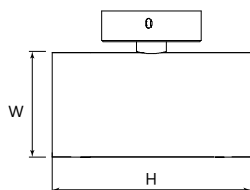

«ZEN»

Материал корпуса – алюминий.



Артикул	Модель	Мощность, Вт	Цвет	Размеры LxWxH, мм	Патрон	Кол-во штук в упаковке
48650	ML1860	35	белый-хром	72x72x180	2*GU10	25
48649	ML1860	35	черный-золото	72x72x180	2*GU10	25



ML1750

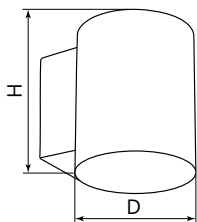

«GLOW»

Материал корпуса – алюминий.

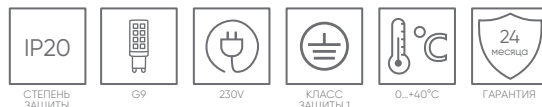

Артикул	Модель	Мощность, Вт	Цвет	Размеры DxH, мм	Тип лампы	Кол-во штук в упаковке
48433	ML1750	15	черный+золото	Ø80x100	G9	25
48434	ML1750	15	белый+золото	Ø80x100	G9	25



ML1780

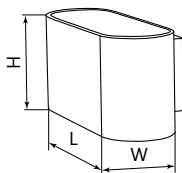

«OVAL»

Материал корпуса – алюминий.



Артикул	Модель	Мощность, Вт	Цвет	Размеры DxH, мм	Тип лампы	Кол-во штук в упаковке
48435	ML1780	15	черный	160x75x80	G9	25
48436	ML1780	15	белый	160x75x80	G9	25



* Максимальная высота лампы 58 мм.
Рекомендуем использовать с лампами Feron LB-430, LB-432, LB-435.

LN003



28771



28774

Подсветка для мебели.
Материал рассеивателя – акриловый полимер.
Материал корпуса – алюминий.

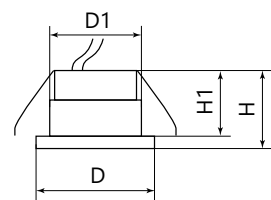

Артикул	Модель	Мощность, Вт	Световой поток, Лм	Цветовая температура, К	Цвет	Размеры DxH, мм	Монтажные размеры D1xH1, мм	Кол-во штук в упаковке
28774	LN003	3	210	4000	прозрачный	45x45x29	40x15	200
28771	LN003	3	210	4000	белый	48x48x38	40x15	200

LN7



Подсветка для мебели.
Материал рассеивателя – акриловый полимер.
Материал корпуса – алюминий.



Артикул	Модель	Мощность, Вт	Световой поток, Лм	Цветовая температура, К	Цвет	Размеры DxH, мм	Монтажные размеры L1xW1xH1, мм	Кол-во штук в упаковке
41690	LN7	3	150	4000K	белый	Ø70x20	60x 60x20	100
28864	LN7	3	150	4000K	золото	Ø70x20	60x 60x20	100
41691	LN7	3	150	4000K	черный	Ø70x20	60x 60x20	100
28904	LN7	3	150	4000K	хром	Ø70x20	60x 60x20	100

LN008, LN009



Подсветка для ступенек.
Материал рассеивателя – акриловый полимер.
Материал корпуса – алюминий.

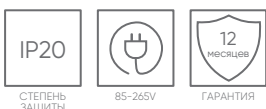

Для подсветки мебели, лестничного марша, выставочных экспозиций и витрин.

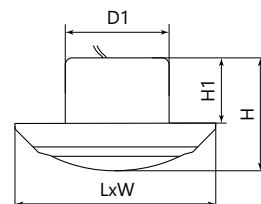

Артикул	Модель	Мощность, Вт	Световой поток, Лм	Цветовая температура, К	Цвет	Размеры LxWxH, мм	Монтажные размеры D1xH1, мм	Кол-во штук в упаковке
32665	LN008	3	210	4000	белый	60x60x33	40x20	100
32666	LN009	3	210	4000	белый	60x60x33	40x20	100

LN13/JD13



Для подсветки мебели, лестничного марша, выставочных экспозиций и витрин.

Материал рассеивателя – матовый акриловый полимер.
Материал корпуса – пластик ABS.
Монтажная коробка в комплекте.

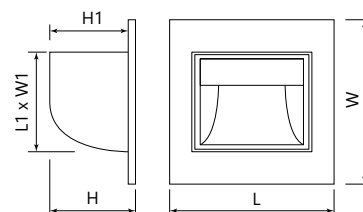
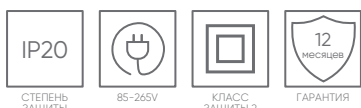

Артикул	Модель	Мощность, Вт	Световой поток, Лм	Цветовая температура, К	Цвет	Размеры LxWxH, мм	Монтажные размеры L1xH1, мм	Кол-во штук в упаковке
41193	LN13/JD13	1	80	3000	белый	40x86x86	55x86	100

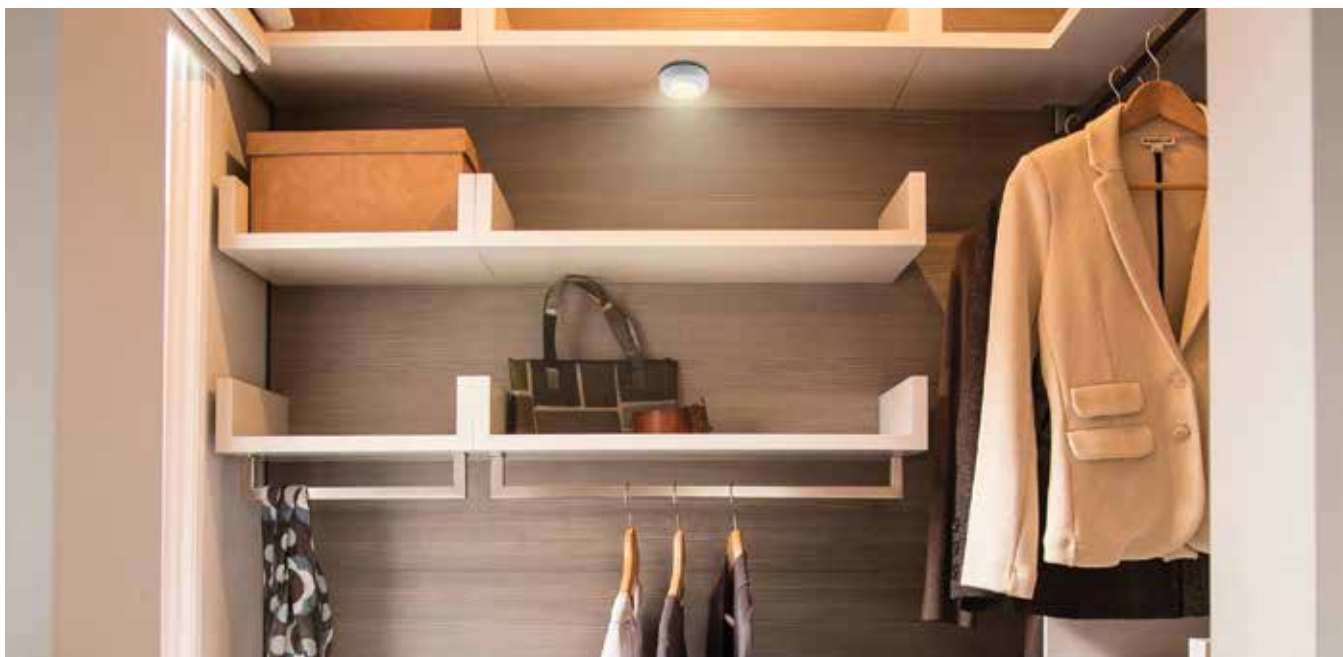
**FN1208**

Светильник с переключателем.
Материал – пластик.

3-6 часов непрерывной работы
(зависит от емкости батарей).
На обратной стороне липкая лента
для монтажа.
Режимы работы: ON/OFF.



Артикул	Модель	Мощность, Вт	Цвет	Размеры LxWxH, мм	Кол-во штук в упаковке
23379	FN1208	3	белый	115x75x35	96

**FN1206**

Светильник-кнопка.
Материал – пластик.

3-6 часов непрерывной работы
(зависит от емкости батарей).
На обратной стороне липкая лента
для монтажа.
Режимы работы: ON/OFF.



Артикул	Модель	Мощность, Вт	Цвет	Штук в комплекте	Размеры LxWxH, мм	Кол-во штук в упаковке
23377	FN1206	3	белый	1	87x87x28	90

**FN1204**

Светильник-кнопка.
Материал – пластик.

3-6 часов непрерывной работы
(зависит от емкости батарей).
На обратной стороне липкая лента
для монтажа.
Режимы работы: ON/OFF.



Артикул	Модель	Мощность, Вт	Цвет	Штук в комплекте	Размеры DxH, мм	Кол-во штук в упаковке
23373	FN1204	2	белый	1	Ø68x18	120/360
23374	FN1204	2	серебро	1	Ø69x25	180



FN1220, FN1221



FN1220



FN1221

Светильник с датчиком движения.
Материал – пластик.

3–6 часов непрерывной работы (зависит от емкости батарей).
На обратной стороне магнит и липкая лента 3М для монтажа.
Режимы работы: ON/OFF.



Артикул	Модель	Мощность, Вт	Цвет	Размеры LxWxH, мм	Кол-во штук в упаковке
41881	FN1220	0,5	белый	75x75x27	50
41882	FN1221	0,5	белый	72x72x25	50

FN1209



Ночник на батарейках.
Поворотный светильник.
Материал – пластик.
Двухсторонний скотч в комплекте.

3–6 часов непрерывной работы (зависит от емкости батарей).
Светильник крепится к магнитному основанию и вращается в любом направлении на 360°.
3 режима работы:
- Максимальная яркость.
- Режим ночника.
- Стробоскоп.



Видео на [youtube.com](https://www.youtube.com)

Артикул	Модель	Мощность, Вт	Цвет	Размеры DxH, мм	Кол-во штук в упаковке
23380	FN1209	3	белый	Ø75x80	60

FN1210



Ночник на батарейках.
Светильник-кнопка.
Материал – пластик.

3–6 часов непрерывной работы (зависит от емкости батарей).
На обратной стороне липкая лента 3М для монтажа.
Режимы работы: ON/OFF.



Артикул	Модель	Мощность, Вт	Цвет	Размеры LxWxH, мм	Кол-во штук в упаковке
23381	FN1210	3	белый	178x42x25	100

FN1120



Светильник-ночник с датчиком освещенности.
Включается автоматически в сумеречное и ночное время при освещенности менее 15 Лк.

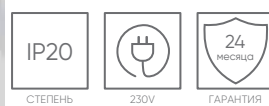

Артикул	Модель	Мощность, Вт	Цвет	Размеры LxWxH, мм	Тип корпуса	Кол-во штук в упаковке
41019	FN1120	0,5	белый	60x60x55	ночник с вилкой	10/100

FN1121

Светильник-ночник с датчиком освещенности. Включается автоматически в сумеречное и ночное время при освещенности менее 15 Лк.

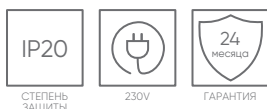

Артикул	Модель	Мощность, Вт	Цвет	Размеры LxWxH, мм	Тип корпуса	Кол-во штук в упаковке
41020	FN1121	0,5	белый	65x65x50	ночник с вилкой	10/100

FN1122

Оснащен двумя портами USB с общим током нагрузки не более 2А, что позволяет заряжать аккумуляторы ваших гаджетов с помощью одного лишь data кабеля.

Светильник-ночник с датчиком освещенности. Включается автоматически в сумеречное и ночное время при освещенности менее 15 Лк.

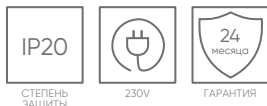

Артикул	Модель	Мощность, W	Цвет	Размеры LxWxH, мм	Тип корпуса	Кол-во штук в упаковке
41021	FN1122	0,5	белый	65x65x50	ночник с вилкой	10/100

FN1167, FN1168

Светильник-ночник с выключателем.

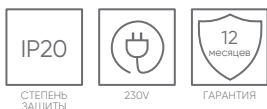

FN1167

FN1168

Артикул	Модель	Мощность, Вт	Цвет	Размеры LxWxH, мм	Тип корпуса	Кол-во штук в упаковке
23348	FN1167	1	белый	96x70x80	ночник с вилкой	240
23350	FN1168	1	белый	75x75x110	ночник с вилкой	240

DE1430



Тип питания – от сети.
Материал – металл, пластик.
Без лампы в комплекте.

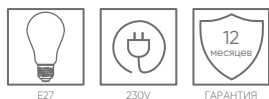

Видео на
[youtube.com](https://www.youtube.com)

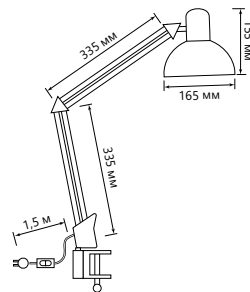

Артикул	Модель	Мощность, Вт	Цвет	Размеры LxWxH, мм	Патрон	Тип корпуса	Кол-во штук в упаковке
24232	DE1430	60	белый	155x155x335+335	E27	складной	16
24233	DE1430	60	черный	155x155x335+335	E27	складной	16

DE185



«BELL»

Тип питания – от сети.
Материал – металл.
Без лампы в комплекте.

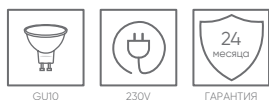

Видео на
[youtube.com](https://www.youtube.com)

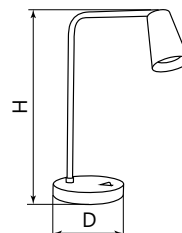

Артикул	Модель	Мощность, Вт	Цвет	Размеры DxH, мм	Патрон	Кол-во штук в упаковке
48425	DE185	35	белый	Ø150x398	GU10	20
48426	DE185	35	золото и черный	Ø150x398	GU10	20
48424	DE185	35	черный	Ø150x398	GU10	20

DE365



«ECHO»

Тип питания – от сети.
Материал – металл.
Съемная антибликовая сеточка
идёт в комплекте.

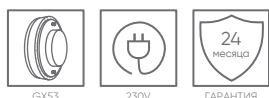

Видео на
[youtube.com](https://www.youtube.com)

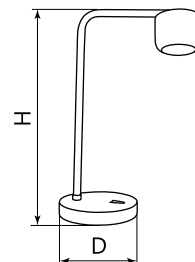

Артикул	Модель	Мощность, Вт	Цвет	Размеры DxH, мм	Патрон	Кол-во штук в упаковке
48404	DE365	12	черный	Ø150x387	GX53	20
48405	DE365	12	белый	Ø150x387	GX53	20

DE1725



Тип кнопки включения – сенсорная.
Тип питания – от сети.
Материал – пластик.



адаптер 4,6V/1.5A
в комплекте.

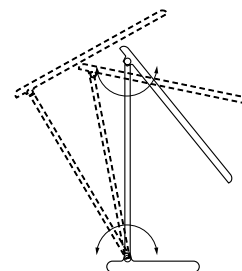

Артикул	Модель	Мощность, Вт	Световой поток, Лм	Цветовая температура, К	Цвет	Размеры LxWxH, мм	Тип лампы	Тип корпуса	Кол-во штук в упаковке
29861	DE1725	10	500	4000	белый	150x150x360	LED	складной	30
29860	DE1725	10	500	4000	черный	150x150x360	LED	складной	30

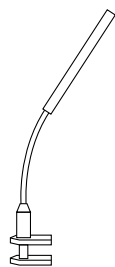

Тип кнопки включения – сенсорная.
4 уровня яркости.
Гибкая стойка.
Материал – пластик.

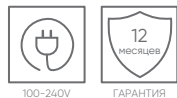

блока питания 12В DC в комплекте.

DE1727



Артикул	Модель	Мощность, Вт	Световой поток, Лм	Цветовая температура, К	Цвет	Размеры LxWxH, мм	Тип лампы	Тип корпуса	Кол-во штук в упаковке
41287	DE1727	6	420	4000	белый	76,9x22,2x630	LED	на подвижной ноге	12
41288	DE1727	6	420	4000	черный	76,9x22,2x630	LED	на подвижной ноге	12



Видео на [youtube.com](https://www.youtube.com)

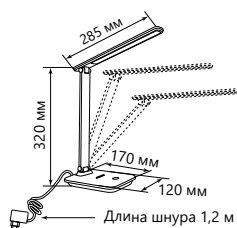

Тип кнопки включения – сенсорная.
Тип питания – от сети.
Материал – пластик.
Сетевой шнур в комплекте.



Возможность зарядки двух гаджетов при помощи беспроводного способа и, подключив напрямую, через разъем USB.

DE1728



Артикул	Модель	Мощность, Вт	Световой поток, Лм	Цветовая температура, К	Цвет	Размеры LxWxH, мм	Тип лампы	Тип корпуса	Кол-во штук в упаковке
41452	DE1728	25	500	3000-6000	белый	285x170x320	LED	складной	30
41451	DE1728	25	500	3000-6000	коричневый	285x170x320	LED	складной	30

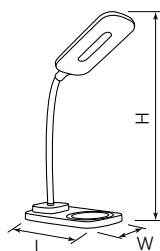

Тип кнопки включения – сенсорная.
Тип питания – от сети.
Материал – пластик.
Сетевой шнур в комплекте.



Возможность зарядки двух гаджетов при помощи беспроводного способа и, подключив напрямую, через разъем USB.

DE1729



Артикул	Модель	Мощность, Вт	Световой поток, Лм	Цветовая температура, К	Цвет	Размеры LxWxH, мм	Тип лампы	Тип корпуса	Кол-во штук в упаковке
41552	DE1729	22	520	3000-6000	белый	160x85x560	LED	на подвижной ноге	36

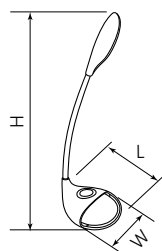

Тип кнопки включения – сенсорная.
Тип питания – от сети.
Материал – пластик.
Сетевой шнур в комплекте.

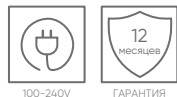

DE1730



Артикул	Модель	Мощность, Вт	Световой поток, Лм	Цветовая температура, К	Цвет	Размеры LxWxH, мм	Тип лампы	Тип корпуса	Кол-во штук в упаковке
41553	DE1730	7	300	6000-6500	белый	110x58x490	LED	на подвижной ноге	12
41554	DE1730	7	300	6000-6500	черный	110x58x490	LED	на подвижной ноге	12

04

СВЕТИЛЬНИКИ
СПЕЦИАЛЬНОГО НАЗНАЧЕНИЯ





Feron.PRO

Пржекторы нового поколения FERON.PRO с чипами OSRAM, предназначены для решения широкого спектра задач по освещению открытых пространств, архитектурных объектов, торговых площадей, подсветки парковок, рекламных конструкций, экспозиций и ландшафта.

OSRAM

LEDs
Included

120
ЛМ/ВТ

Высокая светоотдача 120 Лм/Вт.
Оптический блок с защитой от ослепления.
Широкий диапазон напряжения 175-265V.
Высокое качество сборки. Высокая надежность.
Материал – алюминий литой под давлением + стекло.
С монтажным креплением в комплекте.

LL-1000

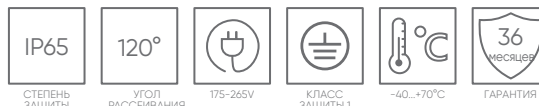
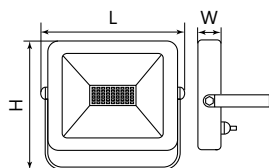

Артикул	Модель	Мощность, Вт	Световой поток, Лм	Цветовая температура, К	Цвет	Размеры LxWxH, мм	Кол-во штук в упаковке
41538	LL-1000	20	2400	6400	чёрный	126.5x114x28	20
41539	LL-1000	30	3600	6400	чёрный	164.5x134x153	10
41540	LL-1000	50	6000	6400	чёрный	183.5x169x34	10
41541	LL-1000	100	12000	6400	чёрный	253.5x242.5x40	4
41542	LL-1000	150	18000	6400	чёрный	328.5x295x43	4
51016	LL-1000	200	24000	6400	чёрный	402.5x349,5x44	2



OSRAM

LEDs
Included

130
ЛМ/ВТ

Высокая эффективность 130 Лм/Вт.
Оптические линзы.
Надежные светодиоды OSRAM. Расширенные диаграммы КСС, 2 цепи с карабинами, 2 анкера в комплекте.
Асимметричная кривая силы света подходит для освещения как обычных помещений, так и стеллажей.
Алюминиевый корпус гарантирует эффективный отвод тепла и обеспечивает долгий срок службы светодиодов.
Полное соответствие ГОСТ.

AL1170

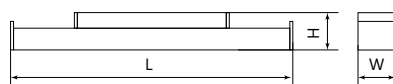

Материал – алюминий, стекло.

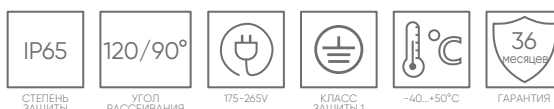

Артикул	Модель	Мощность, Вт	Световой поток, Лм	Цветовая температура, К	Тип светодиода	Цвет	Размеры LxWxH, мм	Кол-во штук в упаковке
41439	AL1170	100	13000	6400	SMD2835	чёрный	575x110x66	6
41440	AL1170	150	19500	6400	SMD2835	чёрный	575x110x66	6
41441	AL1170	200	26000	6400	SMD2835	чёрный	855x110x66	4



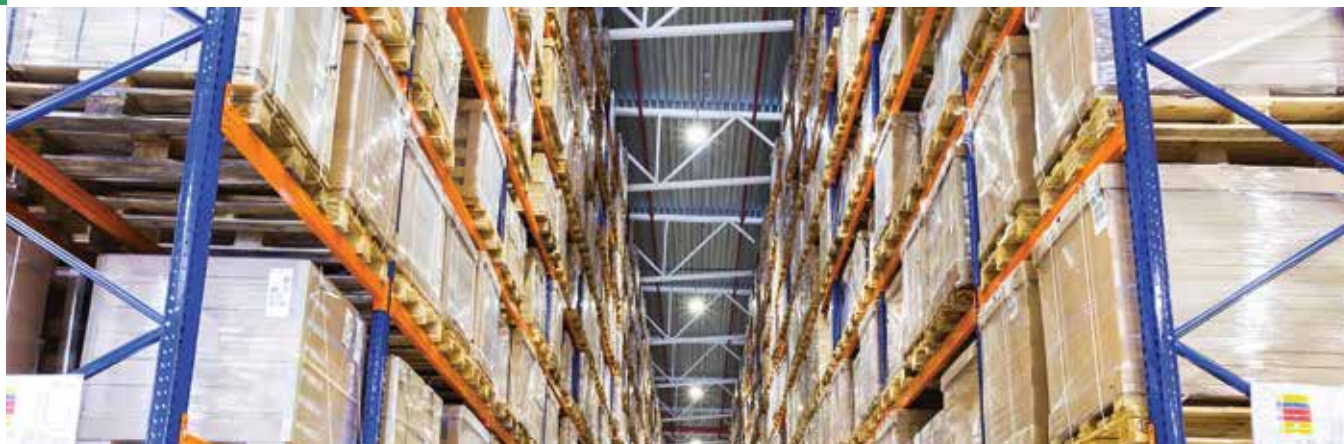

AL1180

Высокая энергоэффективность 100lm/W. Применяются для освещения складских, торговых и производственных помещений с высокими потолками (более 4 м). Используются в качестве энергоэффективной альтернативы светильникам с ДРЛ, МГЛ и лампами ДНАТ. Благодаря отсутствию пульсации освещенности светильник не оказывает вредного воздействия на зрение.

Материал – алюминий, стекло.

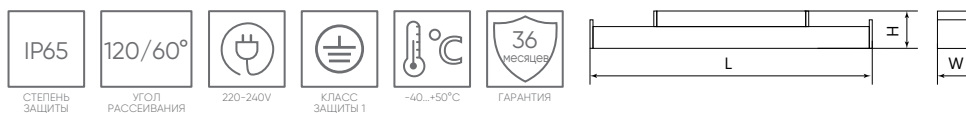

Артикул	Модель	Мощность, Вт	Световой поток, Лм	Цветовая температура, К	Тип светодиода	Цвет	Размеры LxWxH, мм	Кол-во штук в упаковке
48976	AL1180	100	10000	6400	SMD2835	чёрный	510x97x53,2	4
48977	AL1180	150	15000	6400	SMD2835	чёрный	760x97x53,2	4
48978	AL1180	200	20000	6400	SMD2835	чёрный	1010x97x53,2	4

AL1004



Применяются для освещения складских, торговых и производственных помещений с высокими потолками (более 4 м). Энергоэффективная альтернатива светильникам с ДРЛ, МГЛ и лампами ДНАТ. Материал – алюминий, стекло. Отсутствие пульсаций, EMC, PF>0,9. Импульсный драйвер.



Артикул	Модель	Мощность, Вт	Световой поток, Лм	Цветовая температура, К	Тип светодиода	Цвет	Размеры DxH, мм	Кол-во штук в упаковке
41331	AL1004	100	12000	4000	SMD2835	чёрный	Ø230x88	6
41202	AL1004	100	12000	6400	SMD2835	чёрный	Ø230x88	6
41330	AL1004	150	18000	4000	SMD2835	чёрный	Ø260x88	4
41203	AL1004	150	18000	6400	SMD2835	чёрный	Ø260x88	4
41329	AL1004	200	24000	4000	SMD2835	чёрный	Ø310x88	4
41204	AL1004	200	24000	6400	SMD2835	чёрный	Ø310x88	4

AL1005



Применяются для освещения складских, торговых и производственных помещений с высокими потолками (более 4 м). Энергоэффективная альтернатива светильникам с ДРЛ, МГЛ и лампами ДНАТ. Материал – алюминий, стекло. Отсутствие пульсаций, EMC, PF>0,9.



Артикул	Модель	Мощность, Вт	Световой поток, Лм	Цветовая температура, К	Тип светодиода	Цвет	Размеры DxH, мм	Кол-во штук в упаковке
48666	AL1005	100	10000	4000K	SMD2835	чёрный	Ø230x44	4
48663	AL1005	100	10000	6400K	SMD2835	чёрный	Ø230x44	4
48667	AL1005	150	15000	4000K	SMD2835	чёрный	Ø273x48	4
48664	AL1005	150	15000	6400K	SMD2835	чёрный	Ø273x48	4
48668	AL1005	200	20000	4000K	SMD2835	чёрный	Ø326x52	4
48665	AL1005	200	20000	6400K	SMD2835	чёрный	Ø326x52	4



LL-927, LL-928, LL-929, LL-930

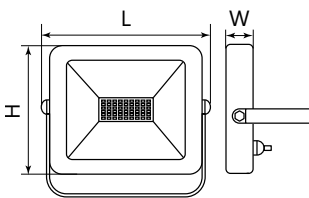

Высокая энергоэффективность 120 Лм/Вт. Защита от МИП до 4 кВ.
 IC драйвер ADPOWER с диапазоном напряжения 175–265V.
 Фасетчатое каленое стекло с тиснением «микропризма»,
 повышенная пропускная способность светового потока –
 в пределах 85–90%, уменьшенный эффект слепимости.
 Премиум светодиоды SAMSUNG. Коэффициент мощности (cosφ, PF) >0,95.
 ИТС – встроенный интеллектуальный температурный контроль.
 Полное соответствие: ГОСТ IEC 60598-1-2013,
 ГОСТ 30804.3.2-2013, ГОСТ 30804.3.3-2013,
 ТР ТС 004/2011, 020/2011, ТР ЕАЭС 037/2016.

С монтажным креплением на кронштейн.
 Материал – алюминий литой
 под давлением + стекло.



Видео на
[youtube.com](https://www.youtube.com)



Артикул	Модель	Мощность, Вт	Световой поток, Лм	Цветовая температура, К	Цвет	Размеры LxWxH, мм	Кол-во штук в упаковке
41156	LL-927	400	48000	6400	чёрный	580x155x470	1
41157	LL-928	500	60000	6400	чёрный	580x155x470	1
41158	LL-929	800	96000	6400	чёрный	710x175x710	1
41159	LL-930	1000	120000	6400	чёрный	710x175x710	1

LL-932, LL-933, LL-934

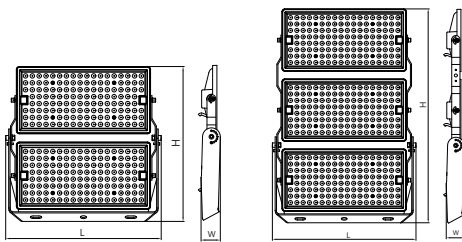

LL-932

LL-933

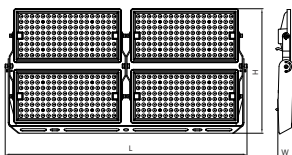

LL-934

С монтажным креплением на кронштейн.
 Материал – алюминий литой под давлением.
 Высокая энергоэффективность, 120 лм/Вт,
 поворотный модуль, отсутствие пульсации



LL-932

LL-933

Артикул	Модель	Мощность, Вт	Световой поток, Лм	Цветовая температура, К	Цвет	Размеры LxWxH, мм	Кол-во штук в упаковке
48973	LL-932	500	60000	6400	чёрный	530x523x65	1
48974	LL-933	750	90000	6400	чёрный	779x525x65	1
48975	LL-934	1000	120000	6400	чёрный	1022x525x65	1



LL-934

LL-918, LL-919, LL-920, LL-921, LL-922, LL-923, LL-924, LL-925, LL-926, LL-931



С монтажным креплением на кронштейн.
Материал – алюминий литой
под давлением + стекло.

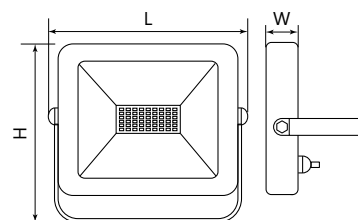

Артикул	Модель	Мощность, Вт	Световой поток, Лм	Цветовая температура, К	Цвет	Размеры LxWxH, мм	Кол-во штук в упаковке
29490	LL-918	10	1000	4000	чёрный	104x92x21	40
29491	LL-918	10	1000	6400	белый	104x92x21	40
29489	LL-918	10	1000	6400	чёрный	81x21x76	40
29493	LL-919	20	2000	4000	чёрный	104x92x21	40
29494	LL-919	20	2000	6400	белый	104x92x21	20
29492	LL-919	20	2000	6400	чёрный	104x92x21	40
29495	LL-920	30	3000	4000	чёрный	126,5x114x28	40
29496	LL-920	30	3000	6400	белый	126,5x114x28	12
32101	LL-920	30	3000	6400	чёрный	126,5x114x28	40
29497	LL-921	50	5000	4000	чёрный	174x151x29	20
29498	LL-921	50	5000	6400	белый	174x151x29	20
32102	LL-921	50	5000	6400	чёрный	174x151x29	20
41551	LL-931	70	7000	6400	чёрный	183x169x29	20
48108	LL-922	100	10000	4000	чёрный	216x189x33	20
32103	LL-922	100	10000	6400	чёрный	216x189x33	4
48109	LL-923	150	15000	4000	чёрный	327x265x33	4
32104	LL-923	150	15000	6400	чёрный	327x265x33	4
48110	LL-924	200	20000	4000	чёрный	405x326x36	4
29499	LL-924	200	20000	6400	чёрный	405x326x36	2
29500	LL-925	250	25000	6400	чёрный	400x345x50	2
29501	LL-926	300	30000	6400	чёрный	529x55x415	1

LL-940, LL-941, LL-942

Современный минималистичный дизайн
С монтажным креплением на кронштейн.
Материал – алюминий литой
под давлением + поликарбонат.

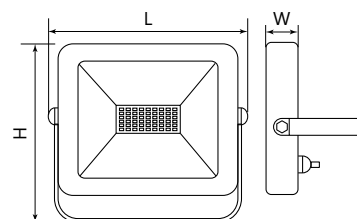

Артикул	Модель	Мощность, Вт	Световой поток, Лм	Цветовая температура, К	Цвет	Размеры LxWxH, мм	Кол-во штук в упаковке
51043	LL-940	20	1900	6400	чёрный	90x62x26	25
51044	LL-941	30	2850	6400	чёрный	112x80x26	25
51045	LL-942	50	4750	6400	чёрный	150x145x24	20

LL-902, LL-903, LL-905

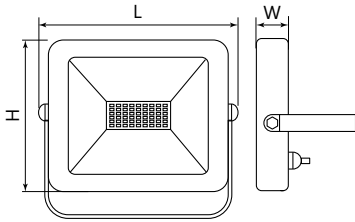

С монтажным креплением на кронштейн.
Материал – алюминий литой под давлением + стекло.



Артикул	Модель	Мощность, Вт	Цвет свечения	Цвет	Размеры LxWxH, мм	Кол-во штук в упаковке
32210	LL-902	20	● зеленый	черный	90x30x70	30
41518	LL-902	20	● красный	черный	90x30x70	80
41521	LL-902	20	● синий	черный	90x30x70	80
32211	LL-903	30	● зеленый	чёрный	110x30x90	50
41519	LL-903	30	● красный	чёрный	110x30x90	30
41522	LL-903	30	● синий	чёрный	110x30x90	30
32212	LL-905	50	● зеленый	чёрный	140x30x120	30
41520	LL-905	50	● красный	чёрный	140x30x120	20
41523	LL-905	50	● синий	чёрный	140x30x120	20

LL-611, LL-612, LL-613

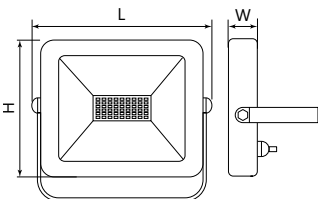

С монтажным креплением на кронштейн.
Материал корпуса – алюминий литой под давлением + стекло.



Пульт ДУ на радиоканале, дальность до 20 м, 20 режимов.



Артикул	Модель	Мощность, Вт	Цвет свечения	Цвет	Размеры LxWxH, мм	Кол-во штук в упаковке
29701	LL-611	20	● RGB	черный	162x27x144	40
29702	LL-612	30	● RGB	чёрный	194x27x180	20
29703	LL-613	50	● RGB	чёрный	240x30x215	10



TL911

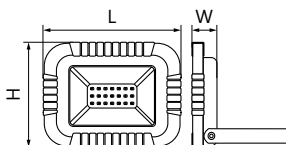

С ручкой.
Тип аккумулятора – литий-ионный.
3 режима работы: 5W/10W / Сигнальный режим SOS (стробоскоп).
Время работы до 4 часов.
Аккумулятор можно использовать по типу Powerbank.



Видео на youtube.com



Артикул	Модель	Мощность, Вт	Световой поток, Лм	Цветовая температура, К	Цвет	Размеры LxWxH, мм	Кол-во штук в упаковке
32725	TL911	10	700	6400	черный-красный	125x42x160	16





LL-906, LL-907, LL-908



С монтажным креплением на кронштейн.
Материал – алюминий литой под давлением + стекло.
Инфракрасный датчик движения.

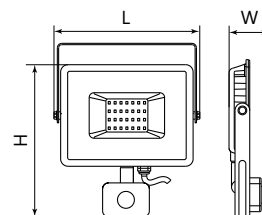
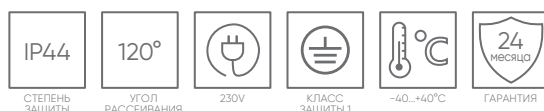

Артикул	Модель	Мощность, Вт	Световой поток, Лм	Цветовая температура, К	Цвет	Размеры LxWxH, мм	Кол-во штук в упаковке
29556	LL-906	20	2000	6400	черный	126,5x71x145	20
29557	LL-907	30	3000	6400	черный	164x79x167	10
29558	LL-908	50	4750	6400	черный	183x79x198	10

LL-950, LL-951, LL-952



Прожектор светодиодный переносной с ручкой, с зарядным устройством.
4 режима работы индикатор зарядки
Высокая автономность от 10 часов

Тип встроенного аккумулятора – литиевый.
Зарядное устройство в комплекте.

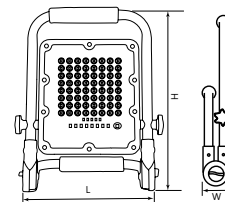

Артикул	Модель	Мощность, Вт	Световой поток, Лм	Цветовая температура, К	Мощность аккумулятора, В	Размеры LxWxH, мм	Кол-во штук в упаковке
48675	LL-950	30	2500	6400	5000	60x235x293	10
48676	LL-951	50	5000	6400	10000	60x260x320	10
48677	LL-952	100	7500	6400	15000	60x290x350	10

LL-512, LL-513, LL-515, LL-500, LL-502, LL-503, LL-504, LL-505, LL-506

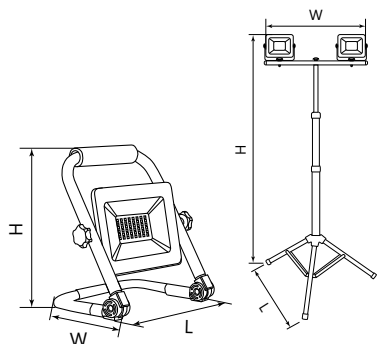

С ручкой.
Материал – алюминий.
Штатив и сетевой шнур в комплекте.



LL-502
LL-505
LL-506

LL-500

Артикул	Модель	Мощность, Вт	Световой поток, Лм	Цветовая температура, К	Цвет	Размеры LxWxH, мм	Кол-во штук в упаковке
29746	LL-512	30	2700	6400	черный-желтый	200x45x210	20
29747	LL-513	50	4500	6400	черный-желтый	255x57x275	10
41545	LL-515	70	6300	6400	черный-желтый	255x57x275	6
41546	LL-500	-	-	-	черный-желтый	800x545x1500(штатив)	4
29567	LL-502	2x30	5400	6400	черный-желтый	670x500x1660 (штатив+прожектор) высота штатива 1560	4
48506	LL-505	2x100	18000	6400	черный-желтый	552x430x1768 (штатив+прожектор) высота штатива 1768	4
48507	LL-506	4x50	18000	6400	черный-желтый	482x430x1720 (штатив+прожектор) высота штатива 1720	4
29568	LL-503	2x50	9000	6400	черный-желтый	670x500x1670 (штатив+прожектор) высота штатива 1560	4
41544	LL-504	2x70	12600	6400	черный-желтый	670x525x1685 (штатив+прожектор) высота штатива 1560	4



EL14

Переносной.
Светильники с режимом работы AC/DC.
Тип аккумулятора – литий-ионный.
Материал рассеивателя – пластик.
Материал корпуса – пластик.

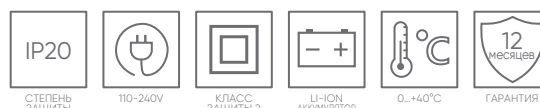
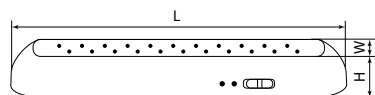

Сетевой шнур

Артикул	Модель	Мощность, Вт	Световой поток, Лм	Цвет свечения	Источник света	Размеры LxWxH, мм	Количество программ (режимов)	Источник питания	Время работы, часов	Кол-во штук в упаковке
12634	EL14	1,32	106	дневной	2835SMD	350x50x55	2	3,7V 800mAh	3/5	20



EL15

Переносной.
Светильники с режимом работы DC.
Тип аккумулятора – литий-ионный.
Материал рассеивателя – пластик.
Материал корпуса – пластик.

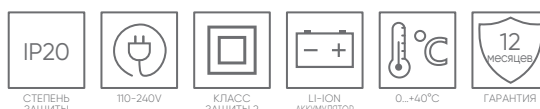
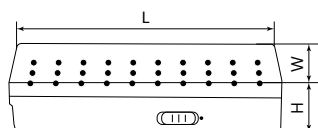

Ручка для переноски



Сетевой шнур

Артикул	Модель	Мощность, Вт	Световой поток, Лм	Цвет свечения	Источник света	Размеры LxWxH, мм	Количество программ (режимов)	Источник питания	Время работы, часов	Кол-во штук в упаковке
12896	EL15	1,8	100/60	дневной	2835SMD	203x68x45	2	3,7V 800mAh	3/6	40



EL17



Переносной.
Светильники с двумя режимами работы AC/DC.
Тип аккумулятора – литий-ионный.
Материал рассеивателя – пластик.
Материал корпуса – пластик.



Отсек для хранения сетевого шнура



Подставка для вертикального положения

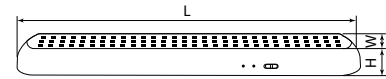

Артикул	Модель	Мощность, Вт	Световой поток, Лм	Цвет свечения	Источник света	Размеры LxWxH, мм	Количество программ (режимов)	Источник питания	Время работы, часов	Кол-во штук в упаковке
12898	EL17	5.4	290	дневной	2835SMD	660x65x66	2	2x1500mAh	3	8

EL18



Переносной.
Светильники с режимом работы DC.
Тип аккумулятора – литий-ионный.
Материал рассеивателя – пластик.
Материал корпуса – пластик.



Ручка для переноски



Отсек для хранения сетевого шнура

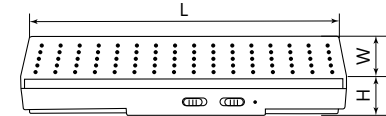

Артикул	Модель	Мощность, Вт	Световой поток, Лм	Цвет свечения	Источник света	Размеры LxWxH, мм	Количество программ (режимов)	Источник питания	Время работы, часов	Кол-во штук в упаковке
12900	EL18	4.8	256/200/150	дневной	2835SMD	295x80x42	3	3,7V 2000mAh	3/4/5	20

EL19



Переносной.
Светильники с режимом работы DC.
Тип аккумулятора – литий-ионный.
Материал рассеивателя – пластик.
Материал корпуса – пластик.



Ручка для переноски



Сетевой шнур

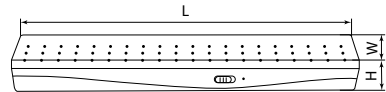
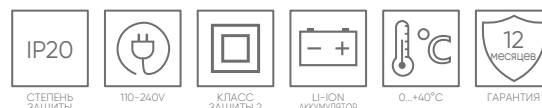

Артикул	Модель	Мощность, Вт	Световой поток, Лм	Цвет свечения	Источник света	Размеры LxWxH, мм	Количество программ (режимов)	Источник питания	Время работы, часов	Кол-во штук в упаковке
12902	EL19	3.6	192/100	дневной	2835SMD	403x67x46	2	3,7V 1500mAh	3/6	20

EL20



Переносной.
Светильники с режимом работы AC/DC.
Тип аккумулятора – литий-ионный.
Материал рассеивателя – пластик.
Материал корпуса – пластик.



Сетевой шнур

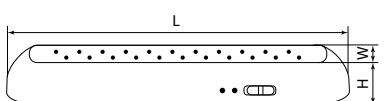
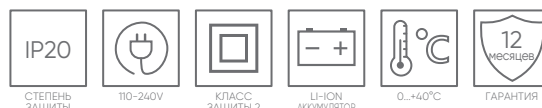

Артикул	Модель	Мощность, Вт	Световой поток, Лм	Цвет свечения	Источник света	Размеры LxWxH, мм	Количество программ (режимов)	Источник питания	Время работы, часов	Кол-во штук в упаковке
12901	EL20	1.8	96/60	дневной	2835SMD	350x50x55	2	3,7V 800mAh	3/5	20

EL21

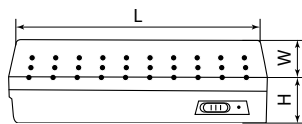

Переносной.
Светильники с режимом работы DC.
Тип аккумулятора – литий-ионный.
Материал рассеивателя – пластик.
Материал корпуса – пластик.



Ручка для переноски



Сетевой шнур

Артикул	Модель	Мощность, Вт	Световой поток, Лм	Цвет свечения	Источник света	Размеры LxWxH, мм	Количество программ (режимов)	Источник питания	Время работы, часов	Кол-во штук в упаковке
12903	EL21	2.4	192/70	дневной	2835SMD	258x67x42	2	3,7V 1000mAh	3/6	40



EL115

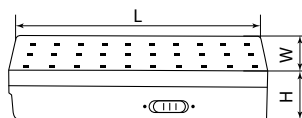

Переносной.
Светильники с режимом работы DC.
Тип аккумулятора – литий-ионный.
Материал рассеивателя – пластик.
Материал корпуса – пластик.



Отсек для хранения сетевого шнура



Выдвижные крепления петли

Артикул	Модель	Мощность, Вт	Световой поток, Лм	Цвет свечения	Источник света	Размеры LxWxH, мм	Количество программ (режимов)	Источник питания	Время работы, часов	Кол-во штук в упаковке
12668	EL115	2	120/60	дневной	3528SMD	205x65x30	2	3,7V 1200mAh	4/8	20



EL116

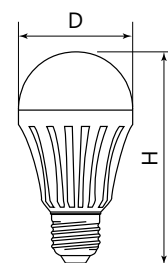

С цоколем.
Светильники с двумя режимами работы AC/DC.
Тип аккумулятора – литий-ионный.
Материал корпуса – пластик.

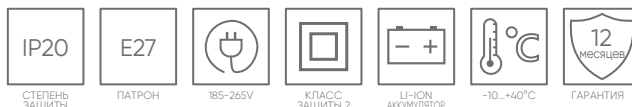

Артикул	Модель	Мощность, Вт	Световой поток, Лм	Цвет свечения	Источник света	Размеры DxH, мм	Количество программ (режимов)	Источник питания	Время работы, часов	Кол-во штук в упаковке
12984	EL116	5	400	дневной	5730SMD	Ø60x110	1	3,7V 1200mAh	3	100
48979	EL116	9	720	дневной	2835SMD	Ø60x124	1	3,7V 1200mAh	3	100
48980	EL116	12	960	дневной	2835SMD	Ø80x160	1	3,7V 1200mAh	3	100



EL110

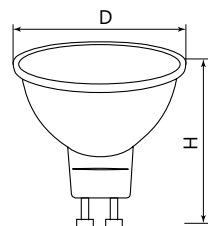

С цоколем.
Светильники с двумя режимами работы AC/DC.
Тип аккумулятора – литий-ионный.
Материал корпуса – пластик.



Артикул	Модель	Мощность, Вт	Световой поток, Лм	Цвет свечения	Источник света	Размеры DxH, мм	Количество программ (режимов)	Источник питания	Время работы, часов	Кол-во штук в упаковке
48981	EL110	5	400	белый	2835SMD	Ø50x58	1	3,7V 300mAh	2,5	100
48982	EL110	5	400	дневной	2835SMD	Ø50x58	1	3,7V 300mAh	2,5	100



EL120

ВЫХОД

В комплект входит наклейка «Выход»



Переносной.
Светильники с двумя режимами работы AC/DC.
Тип аккумулятора – литий-ионный.
Материал рассеивателя – пластик.
Материал корпуса – пластик.



Отсек для хранения сетевого шнура

Выдвижные крепления петли

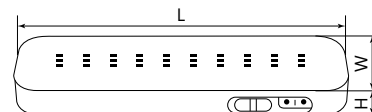

Артикул	Модель	Мощность, Вт	Световой поток, Лм	Цвет свечения	Источник света	Размеры LxWxH, мм	Количество программ (режимов)	Источник питания	Время работы, часов	Кол-во штук в упаковке
12670	EL120	3	160/80	дневной	2835SMD	200x60x20	2	3,7V 1000mAh	3,5/7	50

EL121

ВЫХОД

В комплект входит наклейка «Выход»



Переносной.
Светильники с двумя режимами работы AC/DC.
Тип аккумулятора – литий-ионный.
Материал рассеивателя – пластик.
Материал корпуса – пластик.

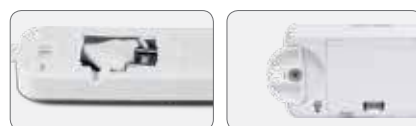

Отсек для хранения сетевого шнура

Выдвижные крепления петли

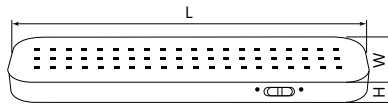
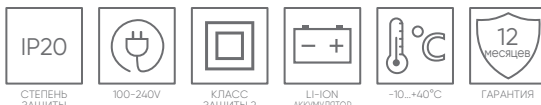

Артикул	Модель	Мощность, Вт	Световой поток, Лм	Цвет свечения	Источник света	Размеры LxWxH, мм	Количество программ (режимов)	Источник питания	Время работы, часов	Кол-во штук в упаковке
12671	EL121	6	200/100	дневной	2835SMD	330x73x30	2	3,7V 1600mAh	3,5/7	30

EL126



Переносной.
Светильники с режимом работы DC.
Тип аккумулятора – литий-ионный.
Материал рассеивателя – пластик.
Материал корпуса – пластик.



Отсек для хранения сетевого шнура

Выдвижные крепления петли

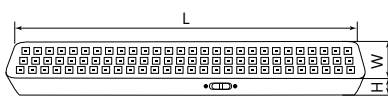
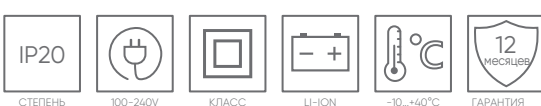

Артикул	Модель	Мощность, Вт	Световой поток, Лм	Цвет свечения	Источник света	Размеры LxWxH, мм	Количество программ (режимов)	Источник питания	Время работы, часов	Кол-во штук в упаковке
32553	EL126	6	400/200	дневной	2835SMD	500x65x35	2	3,7V 2000mAh	4/8	15

EL130, EL131, EL132



EL132



EL131



EL130

Переносной.
Светильники с режимом работы DC.
Тип аккумулятора – литий-ионный.
Материал рассеивателя – пластик.
Материал корпуса – пластик.



Отсек для хранения сетевого шнура

Выдвижные крепления петли

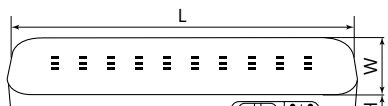
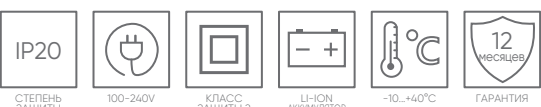

Артикул	Модель	Мощность, Вт	Световой поток, Лм	Цвет свечения	Источник света	Размеры LxWxH, мм	Количество программ (режимов)	Источник питания	Время работы, часов	Кол-во штук в упаковке
48987	EL130	2	140	дневной	2835SMD	160x42x25	2	3,7V 500mAh	2/4	40
48988	EL131	4	280	дневной	2835SMD	280x43x28,2	2	3,7V 1200mAh	2/4	40
48989	EL132	6	420	дневной	2835SMD	380x43x28,5	2	2*3,7V 1200mAh	2/4	20

EL50, EL55, EL56

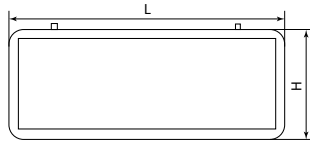

Стационарный.
Способ установки: на стену, на подвес.
Тип аккумулятора – никель-кадмиевый.
Материал корпуса – алюминий.



Артикул	Модель	Мощность, Вт	Световой поток, Лм	Цвет свечения	Источник света	Размеры LxWxH, мм	Количество программ (режимов)	Источник питания	Вид	Время работы, часов	Кол-во штук в упаковке
27075	EL50	1	48	дневной	6xLED	355x145x25	1	1.2V 600mAh	односторонний	1,5	20
32551	EL55	1	72	дневной	6xLED	355x145x25	1	1.2V 600mAh	двухсторонний	1,5	20
32552	EL56	0.8	72	дневной	6xLED	355x145x25	1	1.2V 600mAh	двухсторонний	1,5	20



EL55



EL56



EL50

EL60

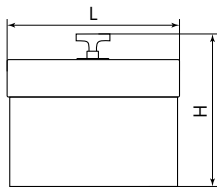

Стационарный.
Способ установки: на стену, на подвес.
Тип аккумулятора – никель-кадмиевый.
Материал корпуса – алюминий.



Артикул	Модель	Мощность, Вт	Световой поток, Лм	Цвет свечения	Источник света	Размеры LxWxH, мм	Количество программ (режимов)	Источник питания	Время работы, часов	Кол-во штук в упаковке
41438	EL60	1	48	дневной	10xLED	260x245x35	1	1.2V 800mAh	2	20



EM100

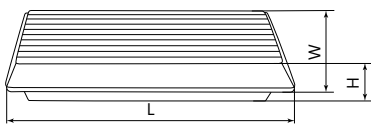

Стационарный.
Светильники с двумя режимами работы AC/DC.
Тип аккумулятора – никель-кадмиевый.
Материал рассеивателя – негорючий пластик.
Материал корпуса – негорючий пластик.



Артикул	Модель	Мощность, Вт	Световой поток, Лм	Цвет свечения	Источник света	Размеры LxWxH, мм	Количество программ (режимов)	Источник питания	Время работы, часов	Кол-во штук в упаковке
41535	EM100	2	200	дневной	2835SMD	340x130x90	2	3,6V 800mAh	3	10



В комплект входит наклейка «Выход»



EM101

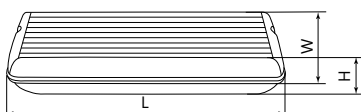

Стационарный.
Светильники с двумя режимами работы AC/DC.
Тип аккумулятора – никель-кадмиевый.
Материал рассеивателя – негорючий пластик.
Материал корпуса – негорючий пластик.

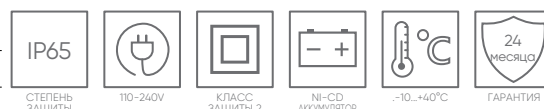

Артикул	Модель	Мощность, Вт	Световой поток, Лм	Цвет свечения	Источник света	Размеры LxWxH, мм	Количество программ (режимов)	Источник питания	Время работы, часов	Кол-во штук в упаковке
41536	EM101	2	200	дневной	2835SMD	340x110x80	2	3,6V 1000mAh	3	10



В комплект входит наклейка «Выход»



EM110



В комплект входит наклейка «Выход»



Стационарный.
Светильники с двумя режимами работы AC/DC.
Тип аккумулятора – никель-кадмиевый.
Материал рассеивателя – негорючий пластик.
Материал корпуса – негорючий пластик.



Отсек для хранения сетевого шнура

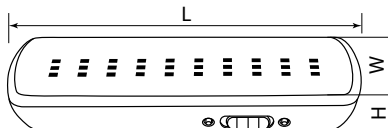
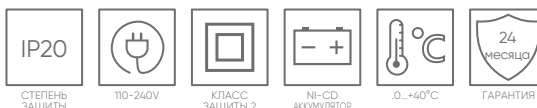

Артикул	Модель	Мощность, Вт	Световой поток, Лм	Цвет свечения	Источник света	Размеры LxWxH, мм	Количество программ (режимов)	Источник питания	Время работы, часов	Кол-во штук в упаковке
41532	EM110	2	100	дневной	2835SMD	205x31x58	2	3,6V 400mAh	1	50

EM111



В комплект входит наклейка «Выход»



Стационарный.
Светильники с двумя режимами работы AC/DC.
Тип аккумулятора – никель-кадмиевый.
Материал рассеивателя – негорючий пластик.
Материал корпуса – негорючий пластик.



Отсек для хранения сетевого шнура

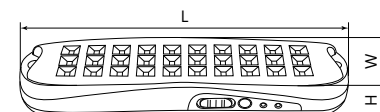
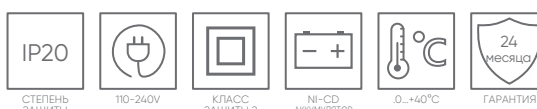

Артикул	Модель	Мощность, Вт	Световой поток, Лм	Цвет свечения	Источник света	Размеры LxWxH, мм	Количество программ (режимов)	Источник питания	Время работы, часов	Кол-во штук в упаковке
41533	EM111	2	100	дневной	2835SMD	275x55x70	2	3,6V 1000mAh	3	40

EM112



Стационарный.
Светильники с двумя режимами работы AC/DC.
Тип аккумулятора – никель-кадмиевый.
Материал рассеивателя – негорючий пластик.
Материал корпуса – негорючий пластик.



Сетевой шнур

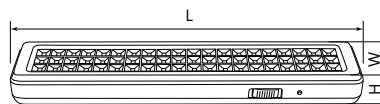

Артикул	Модель	Мощность, Вт	Световой поток, Лм	Цвет свечения	Источник света	Размеры LxWxH, мм	Количество программ (режимов)	Источник питания	Время работы, часов	Кол-во штук в упаковке
41534	EM112	4	200	дневной	2835SMD	348x38x39	2	3,6V 1800mAh	3	40

STLB01



Светильник-вспышка.
Частота мигания – 1 Гц.

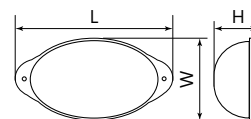

Артикул	Модель	Мощность, Вт	Кол-во светодиодов	Цвет	Размеры LxWxH, мм	Кол-во штук в упаковке
29894	STLB01	1,3	18	○ белый	112x55x50	100
29895	STLB01	1,3	18	● красный	112x55x50	100
29896	STLB01	1,3	18	● синий	112x55x50	100
29897	STLB01	1,3	18	● зеленый	112x55x50	100
29898	STLB01	1,3	18	● желтый	112x55x50	100



TH2300, TH2302, TH2303, TH2304, TH2307, TH2308

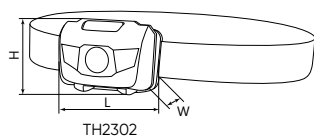

TH2302

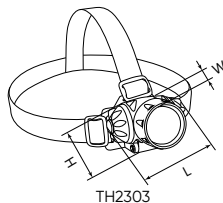

TH2303

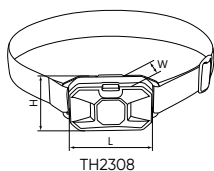

TH2308



TH2307

TH2308



TH2302



TH2300



TH2303, TH2304

Налобный.
Материал – пластик.



СТЕПЕНЬ ЗАЩИТЫ

ИСТОЧНИК ПИТАНИЯ

ГАРАНТИЯ

Артикул	Модель	Мощность, Вт	Световой поток, Лм	Размеры LxWxH, мм	Количество программ (режимов)	Источник питания	Цвет	Время работы, ч	Кол-во штук в упаковке
41679	TH2300	3	120	60x40x45	3	3*AAA	белый	20	100
41681	TH2302	3	120	60x45x35	4	3*AAA	белый	20	100
41707	TH2303	1	20	60x50x70	2	3*AAA	серый	25	200
41708	TH2304	3	35	70x55x70	4	3*AAA	серый	18	200
41711	TH2307	2	150	70x40x45	3	3*AAA	красный	25	250
41712	TH2308	2	150	50x40x25	2	3*AAA	красный	25	250

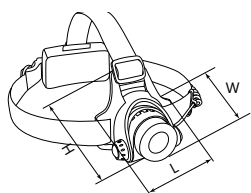

TH2305

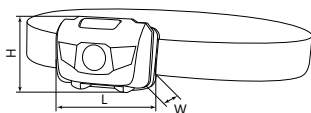

TH2301

Налобный.
Материал – ABS пластик.

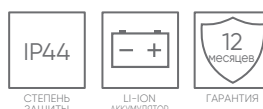

СТЕПЕНЬ ЗАЩИТЫ

LI-ION АККУМУЛЯТОР

ГАРАНТИЯ

Артикул	Модель	Мощность, Вт	Световой поток, Лм	Размеры LxWxH, мм	Количество программ (режимов)	Источник питания	Цвет	Время работы, ч	Кол-во штук в упаковке
41680	TH2301	3	120	60x42x35	3	Lithium battery 3,7V 2000mAh	серый	10	100
41709	TH2305	5	500	80x75x50	3	2*18650 3,7V 2000mAh	черный	10	50

TH2301, TH2305



TH2301



TH2305

TH2309



Налобный.
Тип аккумулятора – литий-ионный
Материал – ABS пластик.
Время зарядки – 2 часа.

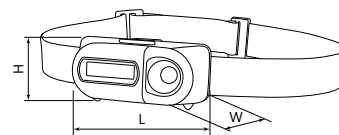
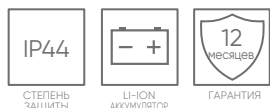

Артикул	Модель	Мощность, Вт	Световой поток, Лм	Размеры LxWxH, мм	Количество программ (режимов)	Источник питания	Цвет	Время работы, ч	Кол-во штук в упаковке
41713	TH2309	5	200	70x20x20	4	18650 3,7V 2000mAh	черный	2	100

TH2404



Налобный.
Тип аккумулятора – литий-ионный.
Материал – ABS пластик.
Время зарядки TH2310 – 3 часа,
TH2404 – 1 час

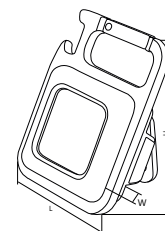
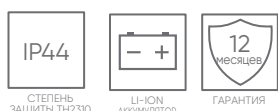

Фонарь карманный.
4 режима работы, 4 вида крепления
Материал корпуса: пластик, алюминий.

Артикул	Модель	Мощность, Вт	Световой поток, Лм	Размеры LxWxH, мм	Количество программ (режимов)	Источник питания	Цвет	Время работы, ч	Кол-во штук в упаковке
48524	TH2404	5	800	43x22x60	4	500MAH Lithium battery	черный	2	200

TH2310



Налобный.
Тип аккумулятора – литий-ионный.
Материал – ABS пластик.
Время зарядки TH2310 – 3 часа,
TH2404 – 1 час

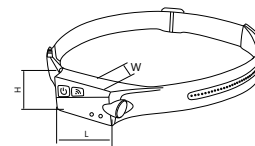
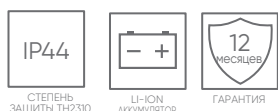

Налобный.
Материал – пластик. Сенсорный режим.

Артикул	Модель	Мощность, Вт	Световой поток, Лм	Размеры LxWxH, мм	Количество программ (режимов)	Источник питания	Цвет	Время работы, ч	Кол-во штук в упаковке
48525	TH2310	5	400	190x190x30	4	500MAH Lithium battery	черный	8	100

TH2311



Налобный.
Тип аккумулятора – литий-ионный.
Материал – ABS пластик.
Время зарядки – 5 часов.

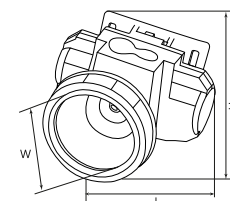
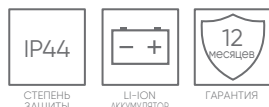

Артикул	Модель	Мощность, Вт	Световой поток, Лм	Размеры LxWxH, мм	Количество программ (режимов)	Источник питания	Цвет	Время работы, ч	Кол-во штук в упаковке
51049	TH2311	5	240	50x68x70	2	3,7V 800mAh Lithium battery	черный	3-6	120

TH2312, TH2313



Налобный. Сенсорный режим.
Тип аккумулятора – литий-ионный.
Материал – ABS пластик, алюминий.
Время зарядки – 2 часа.

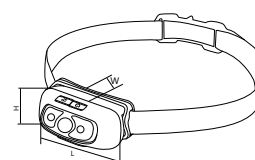
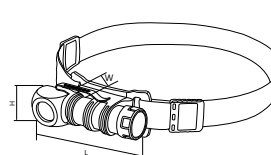
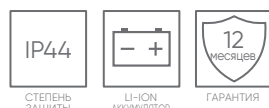

Артикул	Модель	Мощность, Вт	Световой поток, Лм	Размеры LxWxH, мм	Количество программ (режимов)	Источник питания	Цвет	Время работы, ч	Кол-во штук в упаковке
51117	TH2312	5	250	70x36x33	5	3,7Vx800mAh Lithium battery	синий	3	120
51119	TH2313	3	800	89x30x28	5	3,7Vx1000mAh Lithium battery	черный	3	72

TH2405

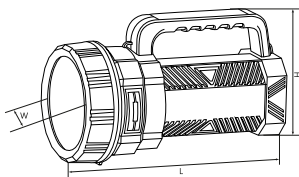

Ручной.
Тип аккумулятора – литий-ионный.
Материал – ABS пластик
Время зарядки – 5 часов.



Артикул	Модель	Мощность, Вт	Световой поток, Лм	Размеры LxWxH, мм	Количество программ (режимов)	Источник питания	Цвет	Время работы, ч	Кол-во штук в упаковке
51048	TH2405	10	1200	110x110x210	3	3,7x3000mAh Lithium battery	черный	4-8	30



TH2406, TH2407, TH2408

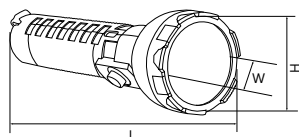

Ручной.
Тип аккумулятора – литий-ионный.
Материал – ABS пластик. USB TYPE-C
Время зарядки – 2 часа.

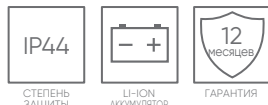

Артикул	Модель	Мощность, Вт	Световой поток, Лм	Размеры LxWxH, мм	Количество программ (режимов)	Источник питания	Цвет	Время работы, ч	Кол-во штук в упаковке
51047	TH2406	1	300	57x57x168	3	3,7x1000mAh Lithium battery	черный	4-8	120
51046	TH2407	3	400	43x43x140	3	3,7x800mAh Lithium battery	желтый	3-6	120
51118	TH2408	3	200	93x93x25	5	3,7x600mAh Lithium battery	черный	2	120



TH2400, TH2401

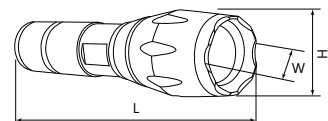

Ручной.
Тип аккумулятора – литий-ионный.
Материал – алюминий.
Время зарядки – 2 часа.



Артикул	Модель	Мощность, Вт	Световой поток, Лм	Размеры LxWxH, мм	Количество программ (режимов)	Источник питания	Цвет	Время работы, ч	Кол-во штук в упаковке
41682	TH2400	5	250	145x40x35	5	18650 3,7V 2000mAh	черный	5	50
41683	TH2401	5	250	145x35x35	5	18650 3,7V 2000mAh	черный	5	50



TH2293, TH2294, TH2295

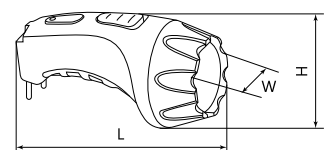

Переносной.
Тип аккумулятора – свинцово-кислотный.
Время зарядки – 12-15 часов.
Выдвижная вилка питания.



Артикул	Модель	Количество LED	Размеры LxWxH, мм	Количество программ (режимов)	Источник питания	Цвет	Время работы, ч	Кол-во штук в упаковке
12651	TH2293	4	133x67x67	1	DC 4V 500mAh	желтый	6	120
12652	TH2294	7	153x78x80	1	DC 4V 800mAh	желтый	8	60
12653	TH2295	15	185x97x100	1	DC 4V 800mAh	желтый	6	50



TH2402, TH2403

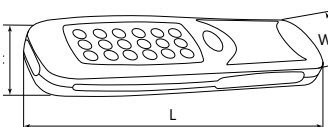

Переносной.
Материал – пластик.
Батареи в комплект не входят.



Артикул	Модель	Мощность, Вт	Световой поток, Лм	Размеры LxWxH, мм	Количество программ (режимов)	Источник питания	Цвет	Кол-во штук в упаковке
41714	TH2402	2	180	200x60x35	1	3*AA	черный	100
41715	TH2403	2	180	205x58x28	2	3*AA	черный	100



AL7001, AL7002



AL7001



AL7002

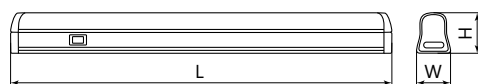

Материал рассеивателя – пластик.
Материал корпуса – пластик.



Артикул	Модель	Мощность, Вт	Цвет свечения	Цветовая температура	Фотосинтетический фотонный поток, мкмоль/с	Тип светодиода	Цвет	Размеры LxWxH, мм	Кол-во штук в упаковке
41351	AL7001	9	красно-синий	спектр фотосинтез	16,5	SMD2835	белый	573x20x31	30
41352	AL7001	14	красно-синий	спектр фотосинтез	25,5	SMD2835	белый	873x20x31	30
41353	AL7001	18	красно-синий	спектр фотосинтез	33	SMD2835	белый	1173x20x31	30
41354	AL7002	9	полный спектр	спектр фотосинтез	16,5	SMD2835	белый	573x20x31	30
41355	AL7002	14	полный спектр	спектр фотосинтез	25,5	SMD2835	белый	873x20x31	30
41356	AL7002	18	полный спектр	спектр фотосинтез	33	SMD2835	белый	1173x20x31	30

DE7000



41901



41902

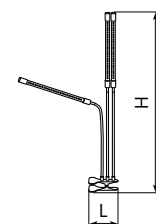

Материал рассеивателя – пластик.
Материал корпуса – пластик, алюминий.

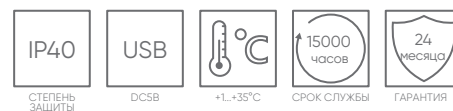

Артикул	Модель	Мощность, Вт	Цвет свечения	Цветовая температура	Фотосинтетический фотонный поток, мкмоль/с	Тип светодиода	Количество программ (режимов)	Цвет	Размеры LxWxH, мм	Кол-во штук в упаковке
41901	DE7000	4	красно-синий	спектр фотосинтез	3	SMD2835	3	черный	110x80x720	12
41902	DE7000	6	красно-синий	спектр фотосинтез	5	SMD2835	3	черный	110x80x720	12

LB-7000

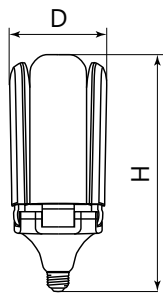

Материал рассеивателя – пластик.
Материал корпуса – пластик, алюминий.

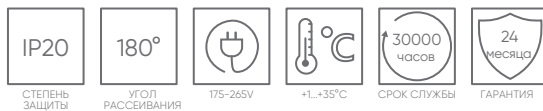

Артикул	Модель	Мощность, Вт	Цвет свечения	Цветовая температура	Фотосинтетический фотонный поток, мкмоль/с	Тип светодиода	Цоколь	Цвет	Размеры ДхН, мм	Кол-во штук в упаковке
48443	LB-7000	20	розовый	спектр фотосинтез	32	SMD2835	E27	белый	Ø63x230	50
48444	LB-7000	30	розовый	спектр фотосинтез	41	SMD2835	E27	белый	Ø80x240	50
48445	LB-7000	40	розовый	спектр фотосинтез	58	SMD2835	E27	белый	Ø95x240	25

LB-7060, LB-7061, LB-7062

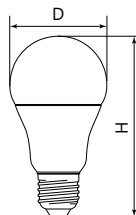

Материал рассеивателя – пластик.
Материал корпуса – пластик, алюминий.

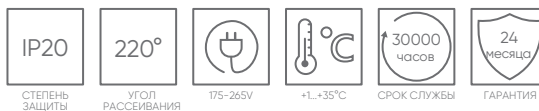

Артикул	Модель	Мощность, Вт	Цвет свечения	Цветовая температура	Фотосинтетический фотонный поток, мкмоль/с	Тип светодиода	Цоколь	Цвет	Размеры ДхН, мм	Кол-во штук в упаковке
38275	LB-7060	10	красно-синий	спектр фотосинтез	18	SMD2835	E27	белый	Ø60x118	10/100
38276	LB-7061	15	красно-синий	спектр фотосинтез	25	SMD2835	E27	белый	Ø60x118	10/100
38277	LB-7062	12	полный спектр	спектр фотосинтез	22	SMD2835	E27	белый	Ø60x118	10/100

LB-7063, LB-7064

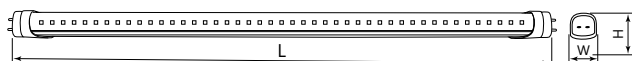

Материал рассеивателя – стекло.
Материал корпуса – пластик, алюминий.

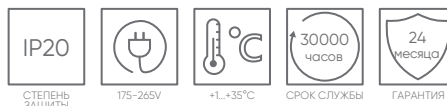

Артикул	Модель	Мощность, Вт	Цвет свечения	Цветовая температура	Фотосинтетический фотонный поток, мкмоль/с	Тип колбы	Цоколь	Цвет	Размеры LxH, мм	Кол-во штук в упаковке
38278	LB-7063	11	красно-синий	спектр фотосинтез	19,8	T8	G13	белый	600x26	30
51035	LB-7064	22	красно-синий	спектр фотосинтез	39,6	T8	G13	белый	1200x26	30



СВЕТОДИОДНЫЕ ЛЕНТЫ 05





LS603



Видео на [youtube.com](https://www.youtube.com)



Артикул	Модель	Мощность, Вт/м	Цвет свечения / цветовая температура, К	Кол-во LED на метр	Тип светодиода	Ширина ленты, мм	Длина ленты, м	Кол-во штук в упаковке
27597	LS603	4,8	3000	60	SMD2835	8	5	40
41446	LS603	4,8	4000	60	SMD2835	8	5	40
27603	LS603	4,8	6500	60	SMD2835	8	5	40
27744	LS603	4,8	6500	60	SMD2835	8	1	100
27672	LS603	4,8	● красный	60	SMD2835	8	5	40
27670	LS603	4,8	● желтый	60	SMD2835	8	5	40
27671	LS603	4,8	● зеленый	60	SMD2835	8	5	40
27673	LS603	4,8	● синий	60	SMD2835	8	5	40

LS604



В силиконовой оболочке.



Видео на [youtube.com](https://www.youtube.com)



Артикул	Модель	Мощность, Вт/м	Цвет свечения / цветовая температура, К	Кол-во LED на метр	Тип светодиода	Ширина ленты, мм	Длина ленты, м	Кол-во штук в упаковке
27640	LS604	4,8	3000	60	SMD2835	8	5	40
48219	LS604	4,8	4000	60	SMD2835	8	5	40
27638	LS604	4,8	6500	60	SMD2835	8	5	40
27752	LS604	4,8	6500	60	SMD2835	8	1	100
27674	LS604	4,8	● желтый	60	SMD2835	8	5	40
27675	LS604	4,8	● зеленый	60	SMD2835	8	5	40
27676	LS604	4,8	● красный	60	SMD2835	8	5	40
27677	LS604	4,8	● синий	60	SMD2835	8	5	40

Подключение светодиодной ленты осуществляется через блок питания постоянного тока на напряжение 12V (приобретается отдельно).

LS606



Комплектация*:
 для 27706: коннекторы "мама", контроллер, выключатель, драйвер 90W;
 для 27722: коннекторы "мама", контроллер, выключатель, драйвер 60W;
 для 27720: коннектор "мама", выключатель, драйвер 60W.



Артикул	Модель	Мощность, Вт/м	Кол-во LED на метр	Тип светодиода	Цвет свечения / цветовая температура, К	Комплект	Ширина ленты, мм	Длина ленты, м	Кратность резки, мм	Кол-во штук в упаковке
27706	LS606	14,4	60	SMD5050	RGB	драйвер 90W	10	5	50	20
27720	LS606	14,4	60	SMD5050	6500	драйвер 60W	10	3	50	20
27722	LS606	14,4	60	SMD5050	RGB	драйвер 60W	10	3	50	20
27644	LS606	14,4	60	SMD5050	6500	-	10	5	50	40
27646	LS606	14,4	60	SMD5050	3000	-	10	5	50	40
41449	LS606	14,4	60	SMD5050	RGB	-	10	5	50	40
41447	LS606	14,4	60	SMD5050	4000	-	10	5	50	40

* комплектация может меняться в зависимости от партии

LS607



Видео на [youtube.com](https://www.youtube.com)



Артикул	Модель	Мощность, Вт/м	Кол-во LED на метр	Тип светодиода	Цвет свечения / цветовая температура, К	Ширина ленты, мм	Длина ленты, м	Кратность резки, мм	Кол-во штук в упаковке
27654	LS607	14,4	60	SMD5050	3000	10	5	50	40
48290	LS607	14,4	60	SMD5050	4000	10	5	50	40
27652	LS607	14,4	60	SMD5050	6500	10	5	50	40
27651	LS607	14,4	60	SMD5050	RGB	10	5	50	40

LS612



Видео на [youtube.com](https://www.youtube.com)



Артикул	Модель	Мощность, Вт/м	Цвет свечения / цветовая температура, К	Кол-во LED на метр	Тип светодиода	Ширина ленты, мм	Длина ленты, м	Кол-во штук в упаковке
27730	LS612	9,6	3000	120	SMD2835	8	5	40
41448	LS612	9,6	4000	120	SMD2835	8	5	40
27729	LS612	9,6	6500	120	SMD2835	8	5	40

Подключение светодиодной ленты осуществляется через блок питания постоянного тока на напряжение 12V (приобретается отдельно).

LS613



Кратность резки 25 мм

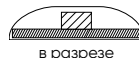

В силиконовой оболочке.



Видео на [youtube.com](https://www.youtube.com)



Артикул	Модель	Мощность, Вт/м	Цвет свечения / цветовая температура, К	Кол-во LED на метр	Тип светодиода	Ширина ленты, мм	Длина ленты, м	Кол-во штук в упаковке
27732	LS613	9,6	3000	120	SMD2835	8	5	40
27731	LS613	9,6	6500	120	SMD2835	8	5	40

LS616



Кратность резки 17 мм



Артикул	Модель	Мощность, Вт/м	Цвет свечения / цветовая температура, К	Кол-во LED на метр	Тип светодиода	Ширина ленты, мм	Длина ленты, м	Кол-во штук в упаковке
41279	LS616	17	3000	180	SMD2835	10	5	40
41530	LS616	17	4000	180	SMD2835	10	5	40
41280	LS616	17	6500	180	SMD2835	10	5	40

LS617



Кратность резки 12,5 мм



Артикул	Модель	Мощность, Вт/м	Цвет свечения / цветовая температура, К	Кол-во LED на метр	Тип светодиода	Ширина ленты, мм	Длина ленты, м	Кол-во штук в упаковке
48826	LS617	19	3000K	240	SMD2835	10	5	100
48827	LS617	19	4000K	240	SMD2835	10	5	100
48828	LS617	19	6500K	240	SMD2835	10	5	100

Подключение светодиодной ленты осуществляется через блок питания постоянного тока на напряжение 12V (приобретается отдельно).



LS630

Кратность резки 10 мм



Артикул	Модель	Мощность, Вт/м	Цвет свечения / цветовая температура, К	Кол-во LED на метр	Тип светодиода	Ширина ленты, мм	Длина ленты, м	Кол-во штук в упаковке
48947	LS630 COB	7	3000	400	COB	3	5	100
48948	LS630 COB	7	4000	400	COB	3	5	100
48949	LS630 COB	7	6500	400	COB	3	5	100
48950	LS630 COB	7	желтый	400	COB	3	5	100
48951	LS630 COB	7	зеленый	400	COB	3	5	100
48952	LS630 COB	7	красный	400	COB	3	5	100
48953	LS630 COB	7	синий	400	COB	3	5	100

LS651 неоновая лента для бань, саун, хаммамов

Кратность резки 16 мм

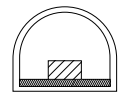

в разрезе

Материал – силикон.
Комплектация: 2 заглушки, 2 заглушки с проводом, 10 креплений.



Артикул	Модель	Мощность, Вт/м	Цвет свечения / цветовая температура, К	Кол-во LED на метр	Тип светодиода	Ширина ленты, мм	Длина ленты, м	Кол-во штук в упаковке
32095	LS651	14,4	3000	180	SMD2835	13	5	10
32187	LS651	14,4	4000	180	SMD2835	13	5	10
32107	LS651	14,4	6500	180	SMD2835	13	5	10

трансформатор для светодиодной ленты 12V **LB001**



Артикул	Модель	Входное напряжение, В	Нагрузка, Вт	Выходной ток, А	Размер LxWxH, мм	Кол-во штук в упаковке
48010	LB001	100-264	18	1,5	192x18x18	100
48011	LB001	100-264	24	2	192x18x18	200
41343	LB001	100-264	36	3	283x18x18	100
41344	LB001	100-264	48	4	283x18x18	100
41345	LB001	100-264	60	5	311x18x18	100
48015	LB001	100-264	72	6	345x18x18	100



трансформатор для светодиодной ленты 12V **LB002**



Артикул	Модель	Входное напряжение, В	Нагрузка, Вт	Выходной ток, А	Размер LxWxH, мм	Кол-во штук в упаковке
48005	LB002	100-264	12	1	70x38x31	400
41349	LB002	100-264	30	2,5	85x58x35	100
41350	LB002	185-265	60	5	110x78x36	100



трансформатор для светодиодной ленты 12V **LB003, LB005**

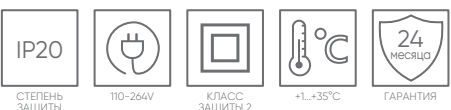

Артикул	Модель	Входное напряжение, В	Нагрузка, Вт	Выходной ток, А	Размер LxWxH, мм	Кол-во штук в упаковке
21480	LB003	170-260	6	0,5	52x27x22	200
48050	LB005	176-264	12	1	80x70x25	250
48051	LB005	176-264	24	2	90x34x47	200
21489	LB005	110-230	30	2,5	110x53x33	75
21490	LB005	110-230	60	5	130x55x32	75



трансформатор для светодиодной ленты 12V **LB007**



Артикул	Модель	Входное напряжение, В	Нагрузка, Вт	Выходной ток, А	Размер LxWxH, мм	Кол-во штук в упаковке
48052	LB007	176-264	20	1,6	132x30x20	100
48053	LB007	176-264	30	2,5	160x30x20	50
48054	LB007	176-264	40	3,3	160x30x20	50
48056	LB007	176-264	60	5	180x40x22	50
21493	LB007	176-264	100	8,3	216x45x36	30
48060	LB007	176-264	150	12,5	215x65x40	30
48061	LB007	176-264	200	16,5	215x65x40	15
48743	LB007	176-264	400	33,3	245x77x41	10





LB009 трансформатор для светодиодной ленты 12V



Артикул	Модель	Входное напряжение, В	Нагрузка, Вт	Выходной ток, А	Размер LxWxH, мм	Кол-во штук в упаковке
48006	LB009	176-264	24	2	103x30x21	200
48007	LB009	176-264	36	3	103x30x21	300
48008	LB009	176-264	60	5	160x40x32	100
21488	LB009	176-264	100	8,4	170x57x36	50
21496	LB009	176-264	150	12,5	200x62x31	50
21498	LB009	176-264	200	16,5	200x58x37	50
21499	LB009	176-264	350	29	215x115x50	50
48009	LB009	176-264	500	40	224x69x40	50

LD123, LD600, LD601, LD651 заглушки и крепежи для светодиодной ленты 12V/24V

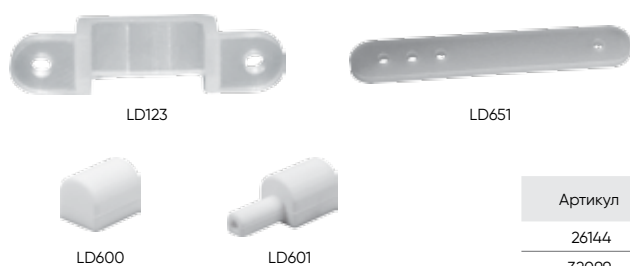

Артикул	Модель	Тип	Кол-во штук в упаковке
26144	LD123	крепеж для светодиодной ленты 12V/24V	100/1000
32099	LD600	заглушка тип А для LS651 12V для бань и саун	50/500
32100	LD601	заглушка тип В для LS651 12V для бань и саун	50/500
32096	LD651	крепеж для LS651 12V для бань и саун	50/500

LD102, LD106, LD178, LD179, LD182, LD184, LD185, LD186, LD193, LD194, LD195, LD196, LD197, LD198, LD190 соединители / коннекторы для светодиодной ленты 12V/24V

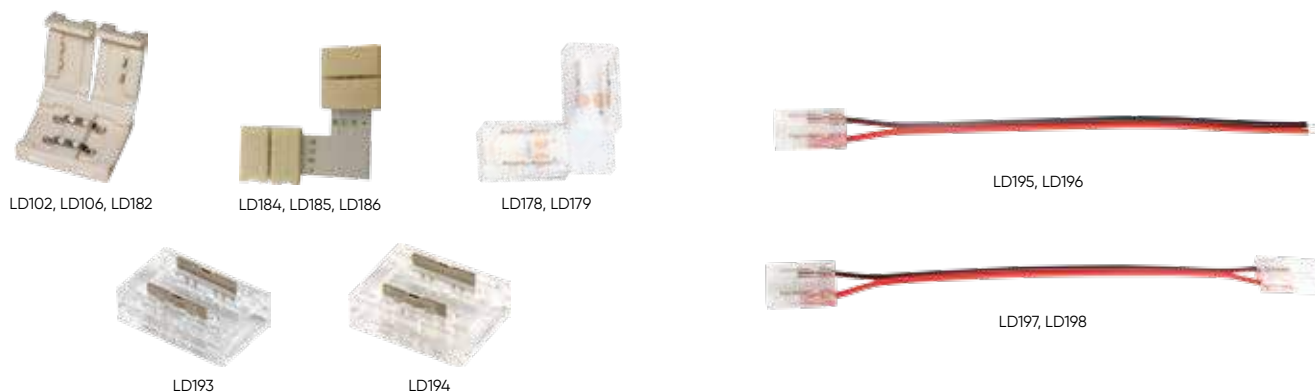

Артикул	Модель	Тип	Длина, мм	Кол-во штук в упаковке
23069	LD102	лента к ленте для SMD5050 (10мм)	16	10/2000
23070	LD106	лента к ленте для SMD5050 RGB (10мм)	16	50/2000
48275	LD178	лента к ленте для COB LS530 (8мм)	25	5/500
48276	LD179	лента к ленте для COB LS530 (10мм)	27	5/500
23068	LD182	лента к ленте для SMD2835 (8мм)	16	10/2000
23131	LD184	лента к ленте для SMD2835 (8мм)	26	10/1000
23132	LD185	лента к ленте для SMD5050 (10мм)	30	10/1000
23133	LD186	лента к ленте для SMD5050 RGB (10мм)	30	10/1000
48277	LD193	лента к ленте для COB LS530 (8мм)	16	5/500
48278	LD194	лента к ленте для COB LS530 (10мм)	16	5/500
48279	LD195	лента-блок питания для COB LS530 (8мм)	158	5/500
48280	LD196	лента-блок питания для COB LS530 (10мм)	158	5/500
48281	LD197	лента к ленте для COB LS530 (8мм)	165	5/500
48282	LD198	лента к ленте для COB LS530 (10мм)	165	5/500

DM111, DM113, LD101, LD103, LD104, LD105, LD107, LD109, LD110, LD111, LD181

соединительные провода для светодиодной ленты 12V/24V



Видео на [youtube.com](https://www.youtube.com)

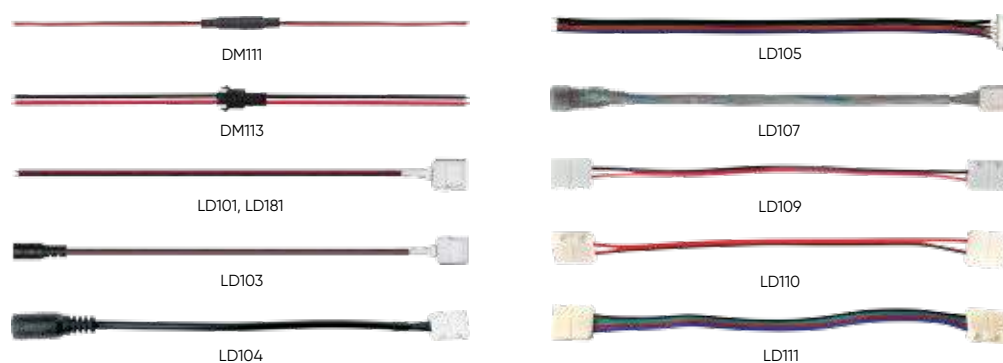

Артикул	Модель	Тип	Длина, мм	Кол-во штук в упаковке
23063	DM111	для 2835SMD, 5050SMD, 5050SMD RGB 12V-24V	480	10/1000
23085	DM113	для 2835SMD, 5050SMD, 5050SMD RGB 12V-24V	220	10/1000
23066	LD101	лента-блок питания для SMD5050 (10мм)	215	10/1000
23072	LD103	лента-блок питания для SMD5050 (10мм)	260	10/1000
23395	LD104	лента-блок питания для 2835SMD 12V-24V (8мм)	200	10/1000
23067	LD105	RGB лента - контроллер для SMD5050 RGB (10мм)	240	10/1000
23073	LD107	для 5050SMD RGB 12V (10мм)	260	50/1000
23396	LD109	лента к ленте для 2835SMD 12V-24V (8мм)	150	10/1000
23397	LD110	лента к ленте для 5050SMD 12V-24V (10мм)	15	10/1000
23398	LD111	лента к ленте для 5050SMD RGB 12V-24V (10мм)	15	10/1000
23065	LD181	лента-блок питания для SMD2835 (8мм)	216	10/1000

LD55, LD56



LD55

LD56

Контроллер радиоканальный 433 МГц.
Подходит к моделям LS606, LS607 (RGB).
Радиус действия не более 30 метров.



Видео на [youtube.com](https://www.youtube.com)

Артикул	Модель	Выходное напряжение, В	Максимальная нагрузка, Вт	Кол-во режимов работы	Размер контроллера LxWxH, мм	Размер пульта ДУ LxWxH, мм	Кол-во штук в упаковке
21557	LD55	12-24	216-432	19	130x64x24	113x55x23	50
21558	LD56	12-24	216-432	19	130x64x24	113x55x23	50

LD61, LD62, LD63



LD61

LD62

LD63

Контроллер радиоканальный 2,4 ГГц.
Радиус действия не более 20 метров.



Артикул	Модель	Выходное напряжение, В	Максимальная нагрузка, Вт	Кол-во режимов работы	Размер контроллера LxWxH, мм	Размер пульта ДУ LxWxH, мм	Кол-во штук в упаковке
48028	LD61	12-24	72-144	10	82x43x22	114x56x23	100
48029	LD62	12-24	72-144	8	82x43x22	114x56x23	100
48030	LD63	12-24	72-144	19	82x43x22	114x56x23	100

LD65, LD66



LD65

LD66

Контроллер радиоканальный 433 МГц.
Радиус действия не более 20 метров.



Артикул	Модель	Выходное напряжение, В	Максимальная нагрузка, Вт	Кол-во режимов работы	Размер контроллера LxWxH, мм	Размер пульта ДУ LxWxH, мм	Кол-во штук в упаковке
48031	LD65	12-24	72-144	8	58x11x6	85x39x5	250
48032	LD66	12-24	72-144	22	58x11x6	85x39x5	250

LD002 лестничный котроллер

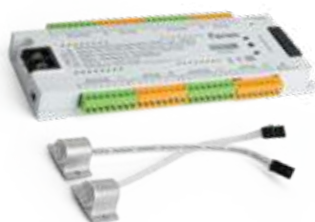

Лестничный контроллер LD002 оснащен 2 датчиками и 32 каналами для подключения светодиодных лент. Можно подстроить под себя скорость подсветки ступеней, выбрав один из 5 встроенных режимов. Возможно подключение как 12В, так и 24В ленты.



Артикул	Модель	Входное напряжение, В	Нагрузка, Вт	Кол-во режимов	Размер LxWxH, мм	Кол-во штук в упаковке
48936	LD002	12-24	7,5/15	5	180x63x18,7	100

LD67



Усилитель для светодиодной ленты, RGB.



Артикул	Модель	Выходное напряжение, В	Максимальная нагрузка, Вт	Размер LxWxH, мм	Кол-во штук в упаковке
48223	LD67	12-24	288-576	73x79x34	1/50



LS551 неоновая лента для бань, саун, хаммамов



Кратность резки: 50 мм



Материал – силикон. Комплектация: 2 заглушки, 2 заглушки с проводом, 10 креплений.

IP68	24V	КЛАСС ЗАЩИТЫ 3	-40...+100°C	36 МЕСЯЦЕВ
СТЕПЕНЬ ЗАЩИТЫ				ГАРАНТИЯ

Артикул	Модель	Мощность, Вт/м	Цвет свечения / цветовая температура, К	Кол-во LED на метр	Тип светодиода	Ширина ленты, мм	Длина ленты, м	Кол-во штук в упаковке
48731	LS551	14,4	RGB	120	SMD4040	13	5	10

LS520



Кратность резки 100 мм



Предназначена для организации световых линий. Максимальная длина подключаемого отрезка не должна превышать 20 метров.

IP20	24V	КЛАСС ЗАЩИТЫ 3	-20...+45°C	50000 ЧАСОВ	36 МЕСЯЦЕВ
СТЕПЕНЬ ЗАЩИТЫ				СРОК СЛУЖБЫ	ГАРАНТИЯ

Артикул	Модель	Мощность, Вт/м	Цвет свечения / цветовая температура, К	Кол-во LED на метр	Тип светодиода	Ширина ленты, мм	Длина ленты, м	Кол-во штук в упаковке
41276	LS520	9,6	3000	120	SMD2835	10	20	10
41277	LS520	9,6	4000	120	SMD2835	10	20	10
41278	LS520	9,6	6000	120	SMD2835	10	20	10



LS530, LS531



COB – это новейшая технология крепления диодов непосредственно к плате без индивидуального корпуса, близко друг к другу, и покрытие общим слоем люминофора. Все это в совокупности дает более яркий и мягкий световой поток без перегрева.



Артикул	Модель	Мощность, Вт/м	Цвет свечения / цветовая температура, К	Кол-во LED на метр	Тип светодиода	Ширина ленты, мм	Длина ленты, м	Кол-во штук в упаковке
48263	LS530	8	3000	320	COB	8	5	40
48264	LS530	8	4000	320	COB	8	5	40
48265	LS530	8	6500	320	COB	8	5	40
48269	LS530	8	● желтый	320	COB	8	5	40
48268	LS530	8	● зеленый	320	COB	8	5	40
48266	LS530	8	● красный	320	COB	8	5	40
48267	LS530	8	● синий	320	COB	8	5	40
48970	LS530	12	3000	512	COB	10	5	150
48969	LS530	12	4000	512	COB	10	5	150
48968	LS530	12	6500	512	COB	10	5	150
48946	LS531	14	RGB	480	COB	10	5	100

LS501



Подключение светодиодной ленты осуществляется через блок питания постоянного тока на напряжение 24V (приобретается отдельно). Рекомендованные модели: LB019 100W (41059) и 150W (41060).



Артикул	Модель	Мощность, Вт/м	Цвет свечения / цветовая температура, К	Кол-во LED на метр	Тип светодиода	Ширина ленты, мм	Длина ленты, м	Кол-во штук в упаковке
41056	LS501	11	3000	120	SMD2835	8	5	40
41057	LS501	11	4000	120	SMD2835	8	5	40
41058	LS501	11	6000	120	SMD2835	8	5	40

LS502



Подключение светодиодной ленты осуществляется через блок питания постоянного тока на напряжение 24V (приобретается отдельно). Рекомендованные модели: LB019 100W (41059) и 150W (41060).



Артикул	Модель	Мощность, Вт/м	Цвет свечения / цветовая температура, К	Кол-во LED на метр	Тип светодиода	Ширина ленты, мм	Длина ленты, м	Кол-во штук в упаковке
41527	LS502	16	3000	180	SMD2835	10	5	40
41528	LS502	16	4000	180	SMD2835	10	5	40
41529	LS502	16	6000	180	SMD2835	10	5	40

LS503



Подключение светодиодной ленты осуществляется через блок питания постоянного тока на напряжение 24V (приобретается отдельно). Рекомендованные модели: LB019 100W (41059) и 150W (41060).

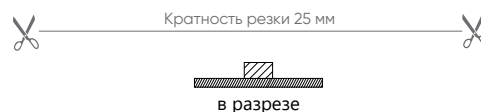

Артикул	Модель	Мощность, Вт/м	Цвет свечения / цветовая температура, К	Кол-во LED на метр	Тип светодиода	Ширина ленты, мм	Длина ленты, м	Кол-во штук в упаковке
48829	LS503	22	3000K	240	SMD2835	10	5	100
48830	LS503	22	4000K	240	SMD2835	10	5	100
48831	LS503	22	6000K	240	SMD2835	10	5	100

LB001 трансформатор для светодиодной ленты 24V



Артикул	Модель	Выходное напряжение, В	Нагрузка, Вт	Выходной ток, А	Размер LxWxH, мм	Кол-во штук в упаковке
48012	LB001	24	36	1,5	283x18x18	100
48013	LB001	24	48	2	283x18x18	100
48014	LB001	24	60	2,5	311x18x18	100
48741	LB001	24	72	3	345x18x18	100

LB007 трансформатор для светодиодной ленты 24V



Артикул	Модель	Выходное напряжение, В	Нагрузка, Вт	Выходной ток, А	Размер LxWxH, мм	Кол-во штук в упаковке
48055	LB007	24	40	1,6	160x30x20	50
48057	LB007	24	60	2,5	180x40x22	50
48059	LB007	24	100	4,1	216x45x36	30
48742	LB007	176-264	200	8,3	215x65x40	15
48744	LB007	176-264	400	16,6	245x77x41	10

LB019 трансформатор для светодиодной ленты 24V

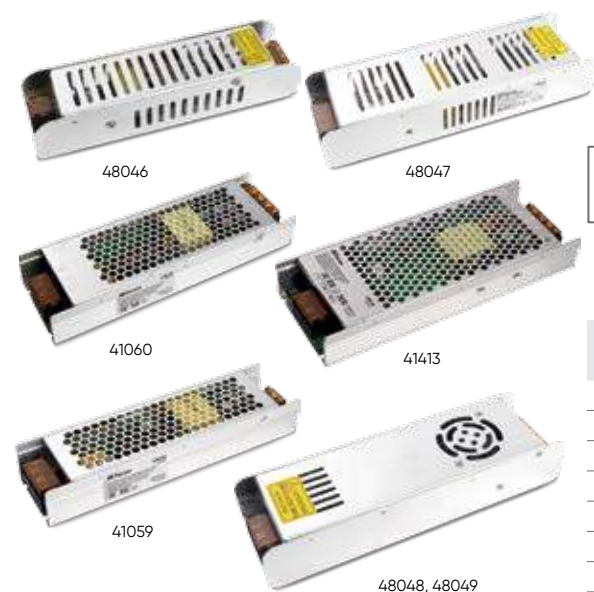

Артикул	Модель	Выходное напряжение, В	Нагрузка, Вт	Выходной ток, А	Размер LxWxH, мм	Кол-во штук в упаковке
48046	LB019	24	60	2,5	160x40x32	100
48047	LB019	24	200	8,3	224x69x40	50
48048	LB019	24	350	15	224x69x40	50
48049	LB019	24	500	20	224x69x40	50
41059	LB019	24	100	4,1	188x46x35	50
41060	LB019	24	150	6,25	200x62x31	50
41413	LB019	24	250	10	208x82x32	50

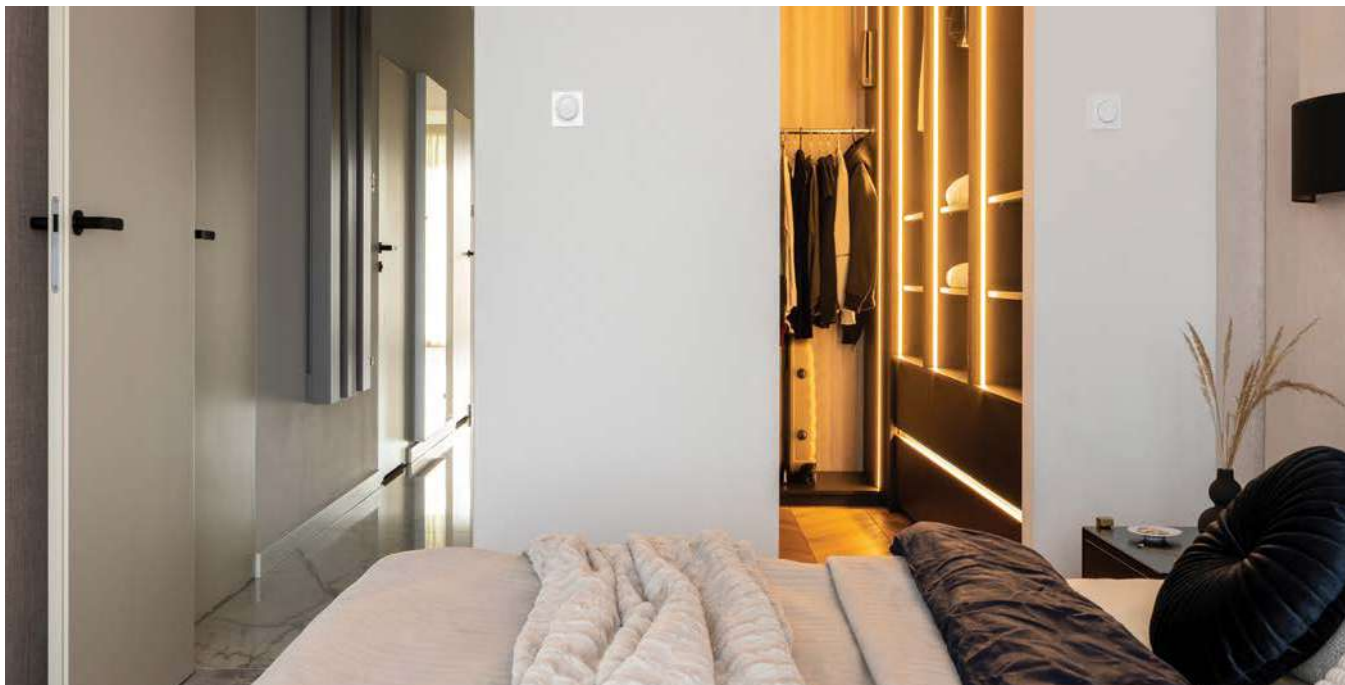

LS420



Кратность резки 100 мм

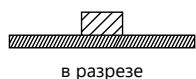

Предназначена для организации световых линий.
Максимальная длина подключаемого отрезка не должна превышать 20 метров.



Артикул	Модель	Мощность, Вт/м	Цвет свечения / цветовая температура, К	Кол-во LED на метр	Тип светодиода	Ширина ленты, мм	Длина ленты, м	Кол-во штук в упаковке
48791	LS420	8	3000	120	SMD2835	10	40	10
48792	LS420	8	4000	120	SMD2835	10	40	10
48793	LS420	8	6500	120	SMD2835	10	40	10

трансформатор для светодиодной ленты 48V LB049



Артикул	Модель	Выходное напряжение, В	Нагрузка, Вт	Выходной ток, А	Размер LxWxH, мм	Кол-во штук в упаковке
48804	LB049	48	400	8,33	210x81x30	25



LS704

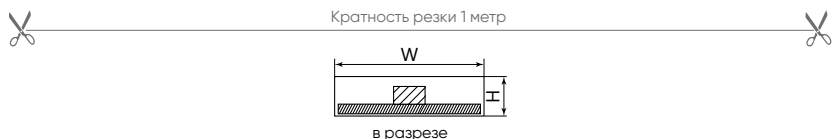

Комплектация: 2 сетевых шнура, 2 заглушки, 2 коннектора, 10 крепежей.

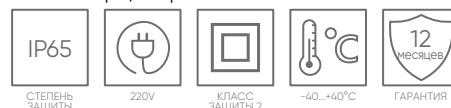

Артикул	Модель	Мощность, Вт/м	Кол-во LED на метр	Тип светодиода	Цвет свечения / цветовая температура, К	Размеры WxH, мм	Кратность резки, мм	Длина в бобине, м
26239	LS704	4,4	60	SMD2835	● красный	13x7	1000	100
26240	LS704	4,4	60	SMD2835	● желтый	13x7	1000	100
26241	LS704	4,4	60	SMD2835	● зеленый	13x7	1000	100
26242	LS704	4,4	60	SMD2835	● синий	13x7	1000	100
26244	LS704	4,4	60	SMD2835	2700	13x7	1000	100
48291	LS704	4,4	60	SMD2835	4000	13x7	1000	100
26243	LS704	4,4	60	SMD2835	6400	13x7	1000	100

LS705



Комплектация: 1 сетевой шнур, 2 заглушки, 2 коннектора.



Видео на youtube.com



Артикул	Модель	Мощность, Вт/м	Кол-во LED на метр	Тип светодиода	Цвет свечения / цветовая температура, К	Размеры WxH, мм	Кратность резки, мм	Длина в бобине, м
32716	LS705	11	120	SMD5730	3000	14x6	1000	50
48140	LS705	11	120	SMD5730	4000	14x6	1000	50
32717	LS705	11	120	SMD5730	6500	14x6	1000	50

LS706

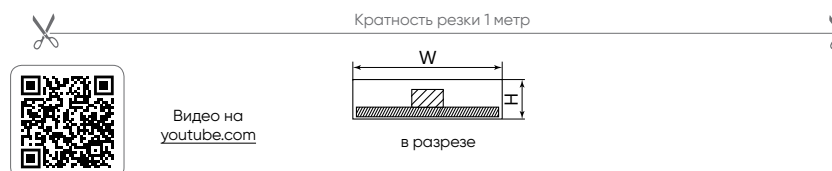

Рекомендуемые контроллеры: LD73, LD74 (приобретаются отдельно).
Комплектация: 2 заглушки.



Видео на youtube.com



Артикул	Модель	Мощность, Вт/м	Кол-во LED на метр	Тип светодиода	Цвет свечения / цветовая температура, К	Размеры WxH, мм	Кратность резки, мм	Длина в бобине, м
32718	LS706	11	60	SMD5050	● RGB	16x6	1000	50

LS710



Комплектация: 1 сетевой шнур, 2 заглушки, 2 коннектора.

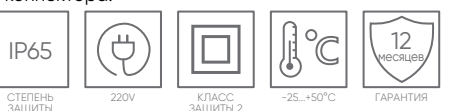

Артикул	Модель	Мощность, Вт/м	Кол-во LED на метр	Тип светодиода	Цвет свечения / цветовая температура, К	Размеры WxH, мм	Кратность резки, мм	Длина в бобине, м
48766	LS710	10	120	SMD2835	3000K	11x5	100	25
48765	LS710	10	120	SMD2835	4000K	11x5	100	25
48764	LS710	10	120	SMD2835	6500K	11x5	100	25

неоновая лента **LS720, LS721**



Кратность резки 1 метр

Материал – силикон.
Комплектация: 1 сетевой шнур, 1 заглушка,
1 коннектор.



Видео на
youtube.com

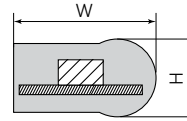

Светодиодные ленты LS720 и LS721 предназначены для наружного оформления зданий, создания световых эффектов, декоративной подсветки, подсветки рекламных баннеров, щитов, объемных букв, коробов и пр.

Артикул	Модель	Мощность, Вт/м	Кол-во LED на метр	Тип светодиода	Цвет свечения / цветовая температура, К	Размеры WxH, мм	Кратность резки, мм	Длина в бобине, м
29561	LS720	9,6	120	SMD2835	3000	16x8	1000	50
48204	LS720	9,6	120	SMD2835	4000	16x8	1000	50
29560	LS720	9,6	120	SMD2835	6500	16x8	1000	50
29562	LS720	9,6	120	SMD2835	● красный	16x8	1000	50
29563	LS720	9,6	120	SMD2835	● синий	16x8	1000	50
29564	LS720	9,6	120	SMD2835	● зеленый	16x8	1000	50
29565	LS720	9,6	120	SMD2835	● желтый	16x8	1000	50

Артикул	Модель	Мощность, Вт/м	Кол-во LED на метр	Тип светодиода	Цвет свечения / цветовая температура, К	Размеры WxH, мм	Кратность резки, мм	Длина в бобине, м
32711	LS721	12	144	SMD2835	3000	25x15	1000	50
48208	LS721	12	144	SMD2835	4000	25x15	1000	50
32710	LS721	12	144	SMD2835	6500	25x15	1000	50
32712	LS721	12	144	SMD2835	● красный	25x15	1000	50
32713	LS721	12	144	SMD2835	● синий	25x15	1000	50
32714	LS721	12	144	SMD2835	● зеленый	25x15	1000	50
32715	LS721	12	144	SMD2835	● желтый	25x15	1000	50

заглушки и крепежи для светодиодной ленты 220V **LD090, LD128, LD131, LD132, LD135, LD136, LD137, LD147, LD157, LD164, LD167**



Артикул	Модель	Тип	Размер LxWxH, мм	Кол-во штук в упаковке
48807	LD090	заглушка для 220V	14x17x10	50/500
48768	LD11	заглушка для LS710	21x14x7	10/2000
48770	LD13	крепеж для LS710	15x15x9	10/5000
23359	LD131	заглушка для LS720	20x13x11	50/4000
23360	LD147	крепеж для LS720	1000x10x13	1/100
23361	LD157	крепеж для LS720	40x10x13	50/2000
23386	LD132	заглушка для LS721	23x16x29	50/4000
23387	LD164	крепеж для LS721	1000x15x15	1/100
23385	LD167	крепеж для LS721	40x15x15	50/2000
23390	LD135	заглушка для LS706	16x12x10	50/2000
23391	LD136	крепеж для LS706	37x11x11	50/5000
23080	LD128	заглушка для LS704, LS705	17x14x10	50/2000
23081	LD137	крепеж для LS704, LS705	38x9x11	50/2000

LD73, LD74 контроллеры для светодиодной ленты 220V

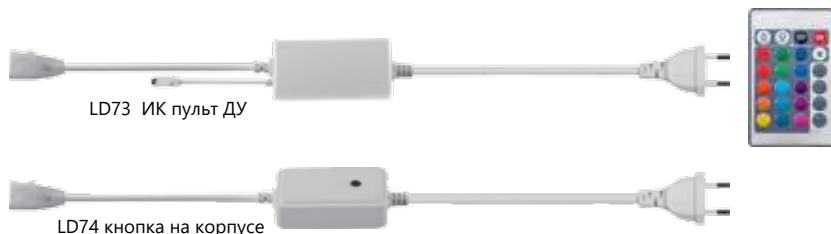

Контроллеры для ленты LS706.
Максимальная нагрузка 600 Вт.
Максимальный выходной ток на каждый канал 1 А.



Артикул	Модель	Размеры LxWxH, мм	Управление режимами	Кол-во статических режимов работы контроллера	Кол-во динамических режимов работы контроллера	Кол-во штук в упаковке
23392	LD73	100x56x31	ИК пульт ДУ	16 (свечение одним цветом)	4 (режимы смены цветов)	30
23393	LD74	74x48x23	Кнопка на корпусе	1 (свечение белого оттенка)	15 (режимы смены цветов)	50

LD10, LD091, DM270, DM271, DM275, LD177 сетевые шнуры для светодиодной ленты 220V

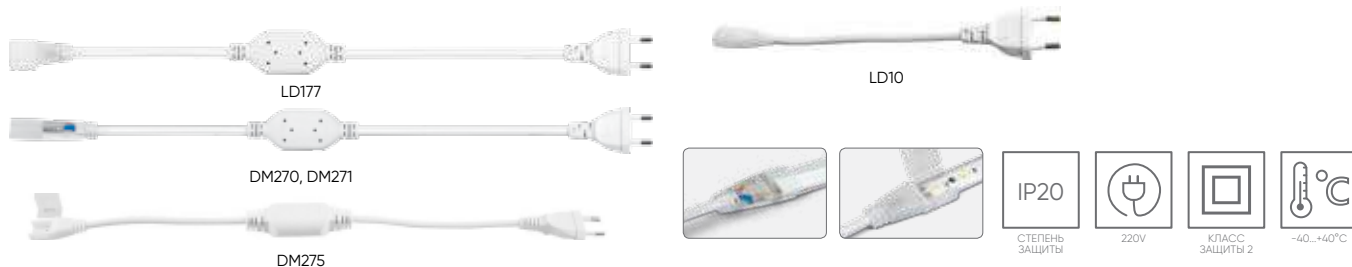

Артикул	Модель	Тип	Кол-во штук в упаковке
48808	LD091	шнур для ленты 220V, ширина ленты 6-8мм	10/500
23358	DM270	шнур сетевой для LS720	10/200
23382	DM271	шнур сетевой для LS721	10/200
23389	DM275	шнур сетевой для LS705	10/100
23078	LD177	шнур сетевой для LS704	10/200
48767	LD10	шнур сетевой для LS710	10/200

LD092, LD117, LD502, LD507, LD508, LD509, LD511, LD512, LD513, LD515, LD516, LD531, LD532, LD12 соединители для светодиодной ленты 220V



Артикул	Модель	Тип	Кол-во штук в упаковке
48809	LD092	соединитель для ленты 220V, ширина ленты 6-8мм	50/500
23079	LD117	жесткий коннектор для LS704	50/2000
23388	LD502	жесткий коннектор для LS705	10/600
23357	LD507	коннектор для создания световых линий, для LS720	50/4000
23356	LD508	гибкий коннектор, для LS720	50/1000
48769	LD12	соединитель для LS710	10/1000
48205	LD509	для 2835SMD 230V (LS720)	5/1000
48206	LD511	для 2835SMD 230V (LS720)	5/1000
48207	LD512	для 2835SMD 230V (LS720)	5/1000
48209	LD513	для 2835SMD 230V (LS721)	5/1000
48210	LD515	для 2835SMD 230V (LS721)	5/1000
48211	LD516	для 2835SMD 230V (LS721)	5/500
23383	LD531	коннектор для создания световых линий, для LS721	50/4000
23384	LD532	гибкий коннектор, для LS721	50/1000

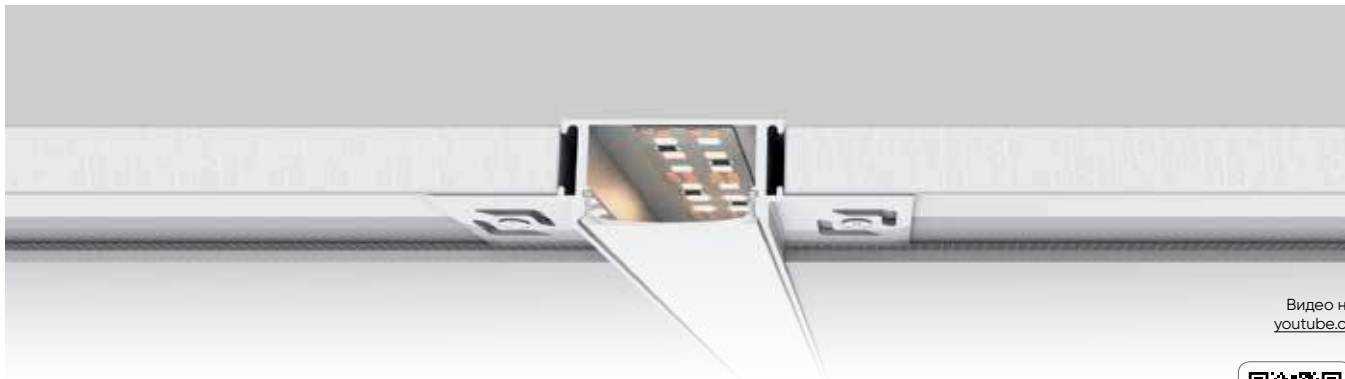

Видео на youtube.com



CAB251

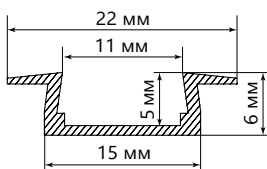

Встраиваемый.
2 заглушки, экран в комплекте.



Артикул	Модель	Цвет	Габаритные размеры LxWxH, мм	Монтажные размеры, L1xW1xH1, мм	Кол-во штук в упаковке
10265	CAB251	серебро	2000x22x6	2000x15x5	80

CAB252

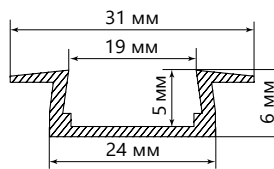

Встраиваемый.
2 заглушки + экран в комплекте.



Артикул	Модель	Цвет	Габаритные размеры LxWxH, мм	Монтажные размеры, L1xW1xH1, мм	Кол-во штук в упаковке
10293	CAB252	серебро	2000x31x6	2000x24x5	50

CAB254

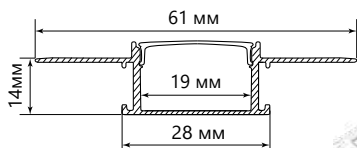

Встраиваемый.
2 заглушки + экран в комплекте.

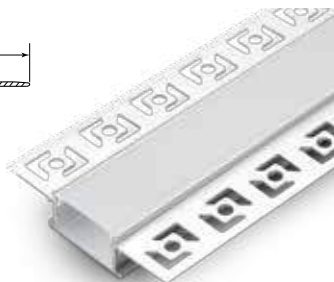

Артикул	Модель	Цвет	Габаритные размеры LxWxH, мм	Монтажные размеры, L1xW1xH1, мм	Кол-во штук в упаковке
10362	CAB254	серебро	2000x61x14	2000x28x14	40

CAB255

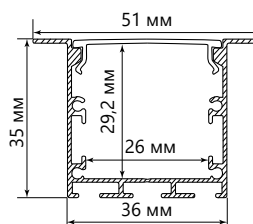

Встраиваемый.
2 заглушки + экран + 4 крепежа в комплекте.



Артикул	Модель	Цвет	Габаритные размеры LxWxH, мм	Монтажные размеры, L1xW1xH1, мм	Кол-во штук в упаковке
10363	CAB255	серебро	2000x51x35	2000x35x34	10

CAB256

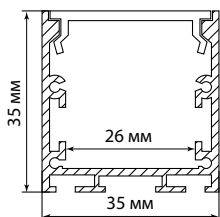

Накладной.
2 заглушки + экран + 4 крепежа в комплекте.



Артикул	Модель	Цвет	Габаритные размеры LxWxH, мм	Кол-во штук в упаковке
10372	CAB256	белый	2000x35x35	10
10369	CAB256	черный	2000x35x35	10
10367	CAB256	серебро	2000x35x35	10

CAB257

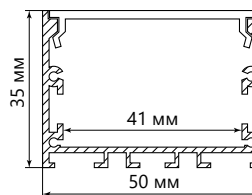

Накладной.
2 заглушки + экран + 4 крепежа в комплекте.



Артикул	Модель	Цвет	Габаритные размеры LxWxH, мм	Кол-во штук в упаковке
10373	CAB257	белый	2000x50x35	10
10370	CAB257	черный	2000x50x35	10
10368	CAB257	серебро	2000x50x35	10



CAB258

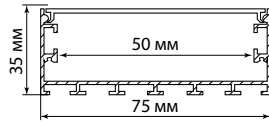

Накладной.
2 заглушки + экран
+ 4 крепежа в комплекте.

Артикул	Модель	Цвет	Габаритные размеры LxWxH, мм	Кол-во штук в упаковке
10375	CAB258	серебро	2000x75x35	9

CAB261

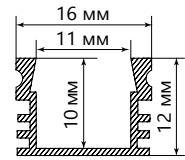

Накладной.
2 заглушки + экран
+ 4 крепежа в комплекте.

Артикул	Модель	Цвет	Габаритные размеры LxWxH, мм	Кол-во штук в упаковке
10266	CAB261	серебро	2000x16x12	40

CAB262

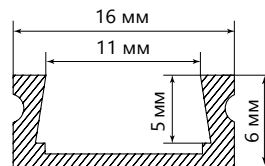

Накладной.
2 заглушки + экран
+ 4 крепежа в комплекте.

Артикул	Модель	Цвет	Габаритные размеры LxWxH, мм	Кол-во штук в упаковке
10374	CAB262	белый	2000x16x6	60
10267	CAB262	серебро	2000x16x6	60
10371	CAB262	черный	2000x16x6	60

CAB263

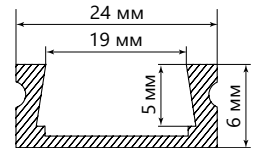

Накладной.
2 заглушки + экран
+ 4 крепежа в комплекте.

Артикул	Модель	Цвет	Габаритные размеры LxWxH, мм	Кол-во штук в упаковке
10277	CAB263	серебро	2000x24x6	50

CAB264

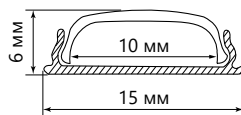

Накладной, гибкий.
2 заглушки + экран
+ 4 крепежа в комплекте.

Артикул	Модель	Цвет	Габаритные размеры LxWxH, мм	Кол-во штук в упаковке
10361	CAB264	серебро	2000x15x6,4	100

CAB265

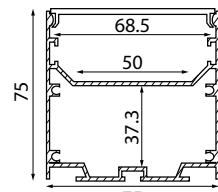

Накладной / подвесной.
2 заглушки + экран
+ 4 крепежа в комплекте.

Артикул	Модель	Цвет	Габаритные размеры LxWxH, мм	Кол-во штук в упаковке
10376	CAB265	серебро	2000x75x75	8

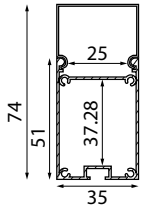

CAB266



Накладной / подвесной.
2 заглушки + экран
+ 4 крепежа в комплекте.

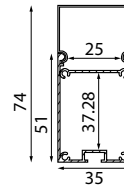

CAB267

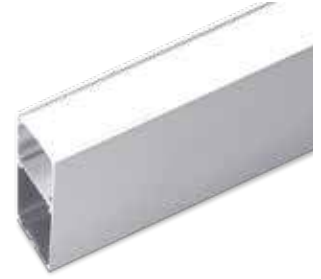

Накладной / подвесной.
2 заглушки + экран
+ 4 крепежа в комплекте.

Артикул	Модель	Цвет	Габаритные размеры LxWxH, мм	Кол-во штук в упаковке
10377	CAB266	серебро	2000x35x74	10

Артикул	Модель	Цвет	Габаритные размеры LxWxH, мм	Кол-во штук в упаковке
10378	CAB267	серебро	2000x36x67	10

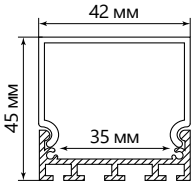

CAB268



Накладной.
2 заглушки + экран
+ 4 крепежа в комплекте.

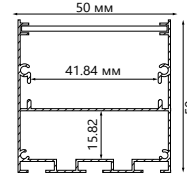

CAB269



Накладной.
2 заглушки + экран
+ 4 крепежа в комплекте.

Артикул	Модель	Цвет	Габаритные размеры LxWxH, мм	Кол-во штук в упаковке
48120	CAB268	серебро	2000x42x45	1/12
48149	CAB268	черный	2000x42x45	1/12

Артикул	Модель	Цвет	Габаритные размеры LxWxH, мм	Кол-во штук в упаковке
48121	CAB269	серебро	2000x50x50	1/10
48150	CAB269	черный	2000x50x50	1/10

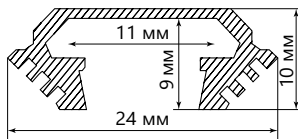

CAB272



Угловой с фаской.
2 заглушки + экран
+ 4 крепежа в комплекте.

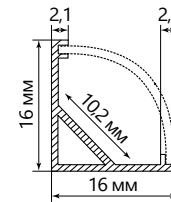

CAB280



Угловой круглый.
2 заглушки + экран
+ 4 крепежа в комплекте.

Артикул	Модель	Цвет	Габаритные размеры LxWxH, мм	Кол-во штук в упаковке
10270	CAB272	серебро	2000x24x10	40

Артикул	Модель	Цвет	Габаритные размеры LxWxH, мм	Кол-во штук в упаковке
10299	CAB280	серебро	2000x16x16	60

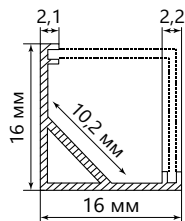

CAB281



Угловой квадратный.
2 заглушки + экран
+ 4 крепежа в комплекте.

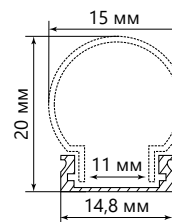

CAB282



Накладной круглый узкий.
2 заглушки + экран
+ 4 крепежа в комплекте.

Артикул	Модель	Цвет	Габаритные размеры LxWxH, мм	Кол-во штук в упаковке
10300	CAB281	серебро	2000x16x16	60

Артикул	Модель	Цвет	Габаритные размеры LxWxH, мм	Кол-во штук в упаковке
10301	CAB282	серебро	2000x15x20	40

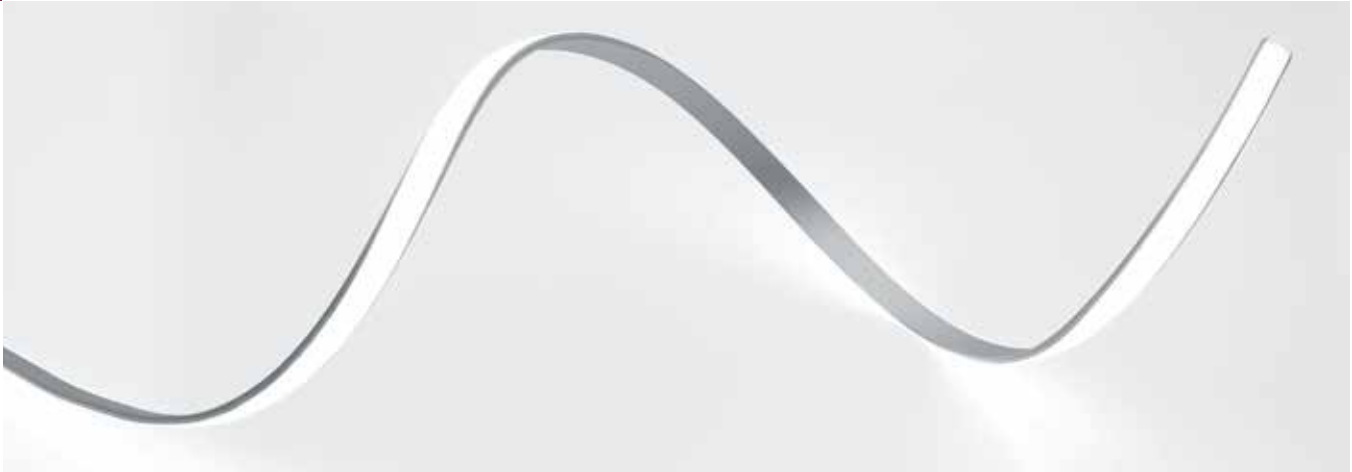

CAB283

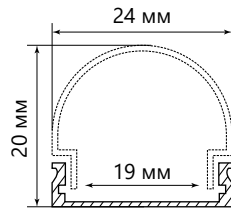

Накладной круглый широкий.
2 заглушки + экран
+ 4 крепежа в комплекте.

CAB285

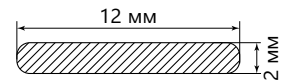

Накладной.
Полоса.

Артикул	Модель	Цвет	Габаритные размеры LxWxH, мм	Кол-во штук в упаковке
10302	CAB283	серебро	2000x24x20	40

Артикул	Модель	Цвет	Габаритные размеры LxWxH, мм	Кол-во штук в упаковке
48116	CAB285	серебро	2000x12x2	1/150

крепежи для профиля светодиодной ленты



LD351



LD353



LD355



LD357



LD360, LD364, LD366



LD362



LD369



LD371, LD375



LD373



LD378



LD381



LD383



LD385

Артикул	Модель	Габаритные размеры LxWxH, мм	Для профиля	Цвет	Кол-во штук в упаковке
48226	LD351	30x4x19	CAB257	серебро	6/20
48228	LD353	19x24x4	CAB256	серебро	6/20
48230	LD355	14x25x8	CAB272	серебро	6/20
48232	LD357	46x22x62	CAB255	серебро	2/20
48235	LD360	34x89x5	CAB258	серебро	6/20
48237	LD362	20x57x6	CAB265	серебро	6/20
48239	LD364	34x89x5	CAB266	серебро	6/20
48241	LD366	34x89x5	CAB267	серебро	6/20
48244	LD369	25x33x8	CAB269	серебро	6/20
48246	LD371	8x13x6	CAB264	серебро	6/20
48248	LD373	18x19x7	CAB261	серебро	6/20
48250	LD375	15x8x9	CAB251, CAB262	серебро	6/20
48253	LD378	14x17x2	CAB280, CAB281	серебро	6/20
48256	LD381	9x16x8	CAB282	серебро	6/20
48258	LD383	25x11x9	CAB283	серебро	6/20
48260	LD385	25x6x9	CAB252, CAB263	серебро	6/20

заглушки для профиля светодиодной ленты



Артикул	Модель	Габаритные размеры LxWxH, мм	Для профиля	Цвет	Кол-во штук в упаковке
10271	LD262	12x16x6	CAB262	серый	10/2000
48225	LD350	34x50x2	CAB257	серебро	4/20
48227	LD352	39x2x39	CAB256	серебро	4/20
48229	LD354	8x25x6	CAB272	белый	4/20
48231	LD356	35x50x9	CAB255	серебро	4/20
48233	LD358	26x6x14	CAB254	белый	4/20
48234	LD359	35x75x2	CAB258	серебро	4/20
48236	LD361	75x75x2	CAB265	серебро	4/20
48238	LD363	35x73x2	CAB266	серебро	4/20
48240	LD365	36x67x2	CAB267	серебро	4/20
48242	LD367	42x45x8	CAB268	белый	4/20
48243	LD368	50x50x2	CAB269	серебро	4/20
48245	LD370	6x15x6	CAB264	белый	4/20
48247	LD372	11x15x8	CAB261	белый	4/20
48249	LD374	6x13x9	CAB262	белый	4/20
48251	LD376	6x15x8	CAB251	белый	4/20
48252	LD377	15x15x4	CAB281	белый	4/20
48254	LD379	22x7x15	CAB280	белый	4/20
48255	LD380	15x20x6	CAB282	белый	4/20
48257	LD382	21x24x6	CAB283	белый	4/20
48259	LD384	24x6x9	CAB252	белый	4/20
48261	LD386	5x23x8	CAB263	белый	4/20

соединители для профиля светодиодной ленты



Артикул	Модель	Габаритные размеры LxWxH, мм	Для профиля	Цвет	Кол-во штук в упаковке
10364	LD142	90x10x2	CAB255, CAB256, CAB257	серебро	1/200
10365	LD143	50x50x10	CAB255, CAB256, CAB257	серебро	1/200
10366	LD144	50x50x10	CAB255, CAB256, CAB257	серебро	1/200
48111	LD151	86x10x1,5	CAB	серебро	10/1000
48112	LD152	91x10x1,4	CAB	серебро	10/1000
48113	LD153	98x55x1,4	CAB	серебро	10/1000
48114	LD154	91x10x1,4	CAB	серебро	10/1000
48115	LD155	100x10x1,4	CAB	серебро	10/1000

06

СВЕТИЛЬНИКИ
ТОЧЕЧНЫЕ



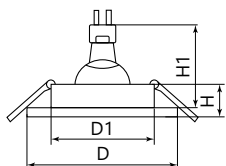

Под лампу.
Материал корпуса – металл.
Комплектация: без лампы.



DL10



Артикул	Модель	Мощность, Вт	Цвет	Размеры DxH, мм	Монтажный размер D1, мм	Монтажная глубина H1, мм	Патрон	Тип корпуса	Кол-во штук в упаковке
15109	DL10	50	белый	Ø80x25	Ø60	60	G5.3	неповоротный	100
15110	DL10	50	золото	Ø80x25	Ø60	60	G5.3	неповоротный	100
15112	DL10	50	титан	Ø80x25	Ø60	60	G5.3	неповоротный	100
15113	DL10	50	хром	Ø80x25	Ø60	60	G5.3	неповоротный	100
48463	DL10	50	белый матовый	Ø80x25	Ø60	60	G5.3	неповоротный	100
48464	DL10	50	черный матовый	Ø80x25	Ø60	60	G5.3	неповоротный	100

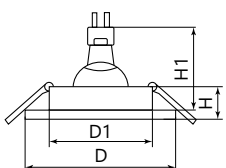

Под лампу.
Материал корпуса – металл.
Комплектация: без лампы.

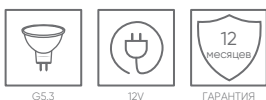

DL11



Артикул	Модель	Мощность, Вт	Цвет	Размеры DxH, мм	Монтажный размер D1, мм	Монтажная глубина H1, мм	Патрон	Тип корпуса	Кол-во штук в упаковке
15114	DL11	50	белый	Ø90x27	Ø60	60	G5.3	поворотный	100
15116	DL11	50	серебро	Ø90x27	Ø60	60	G5.3	поворотный	100
15118	DL11	50	хром	Ø90x27	Ø60	60	G5.3	поворотный	100
48465	DL11	50	белый матовый	Ø90x27	Ø60	60	G5.3	поворотный	100
48466	DL11	50	черный матовый	Ø90x27	Ø60	60	G5.3	поворотный	100

DL2811

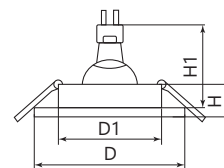

Под лампу.
Материал корпуса – металл.
Комплектация: без лампы.

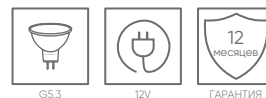

Артикул	Модель	Мощность, Вт	Цвет	Размеры DxH, мм	Монтажный размер D1, мм	Монтажная глубина H1, мм	Патрон	Тип корпуса	Кол-во штук в упаковке
32643	DL2811	50	белый-хром	Ø92x25	Ø70	60	G5.3	поворотный	100
32644	DL2811	50	черный-хром	Ø92x25	Ø70	60	G5.3	поворотный	100
32645	DL2811	50	хром	Ø92x25	Ø70	60	G5.3	поворотный	100
40527	DL2811	50	белый	Ø92x25	Ø70	60	G5.3	поворотный	100
40528	DL2811	50	черный	Ø92x25	Ø70	60	G5.3	поворотный	100

DL2801

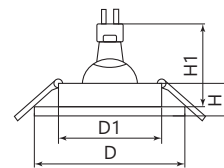
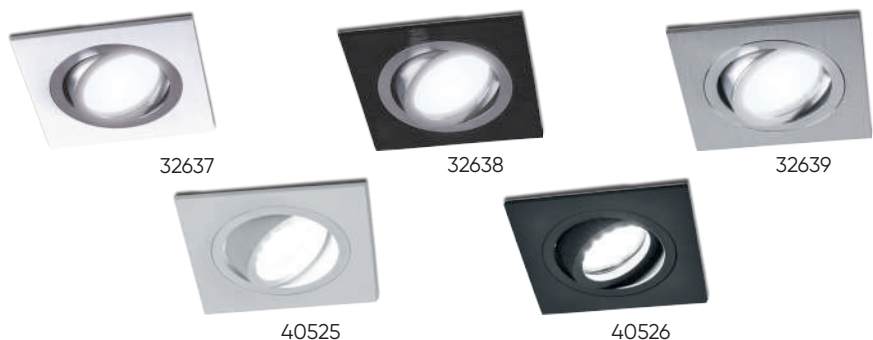

Под лампу.
Материал корпуса – металл.
Комплектация: без лампы.

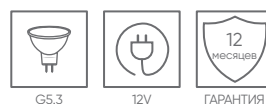

Артикул	Модель	Мощность, Вт	Цвет	Размеры DxH, мм	Монтажный размер D1, мм	Монтажная глубина H1, мм	Патрон	Тип корпуса	Кол-во штук в упаковке
32637	DL2801	50	белый-хром	Ø92x25	Ø75	60	G5.3	поворотный	100
32638	DL2801	50	черный-хром	Ø92x25	Ø75	60	G5.3	поворотный	100
32639	DL2801	50	хром	Ø92x25	Ø75	60	G5.3	поворотный	100
40525	DL2801	50	белый	Ø92x25	Ø75	60	G5.3	поворотный	100
40526	DL2801	50	черный	Ø92x25	Ø75	60	G5.3	поворотный	100

DL2802

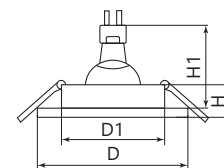

Под лампу.
Материал корпуса – металл.
Комплектация: без лампы.

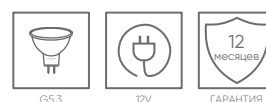

Артикул	Модель	Мощность, Вт	Цвет	Размеры DxH, мм	Монтажный размер D1, мм	Монтажная глубина H1, мм	Патрон	Тип корпуса	Кол-во штук в упаковке
32640	DL2802	2x50	белый-хром	175x92x25	Ø80x155	60	G5.3	поворотный	50
32641	DL2802	2x50	черный-хром	175x92x25	Ø80x155	60	G5.3	поворотный	50
32642	DL2802	2x50	хром	175x92x25	Ø80x155	60	G5.3	поворотный	50
40529	DL2802	2x50	белый	175x92x25	Ø80x155	60	G5.3	поворотный	50
40530	DL2802	2x50	черный	175x92x25	Ø80x155	60	G5.3	поворотный	50



DL2812

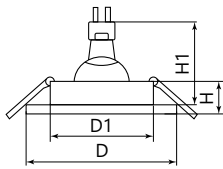

Под лампу.
Материал корпуса – металл.
Комплектация: без лампы.

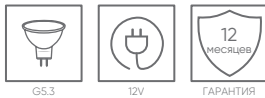

48461



48462



48460



48459

Артикул	Модель	Мощность, Вт	Цвет	Размеры DxH, мм	Монтажный размер D1, мм	Монтажная глубина H1, мм	Патрон	Тип корпуса	Кол-во штук в упаковке
48459	DL2812	50	черный	175x92x25	Ø155	60	G5.3	поворотный	60
48460	DL2812	50	белый	175x92x25	Ø155	60	G5.3	поворотный	60
48461	DL2812	50	белый-хром	175x92x25	Ø155	60	G5.3	поворотный	60
48462	DL2812	50	черный-хром	175x92x25	Ø155	60	G5.3	поворотный	60

DL3301

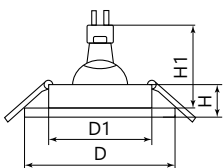

Под лампу.
Материал корпуса – алюминий.
Комплектация: без лампы.

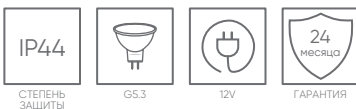

48754



48755

Артикул	Модель	Мощность, Вт	Цвет	Размеры DxH, мм	Монтажный размер D1, мм	Монтажная глубина H1, мм	Патрон	Тип корпуса	Кол-во штук в упаковке
48754	DL3301	50	белый	Ø92x35	Ø70	25	G5.3	неповоротный	60
48755	DL3301	50	черный	Ø92x35	Ø70	25	G5.3	неповоротный	60



DL362



48813



48812

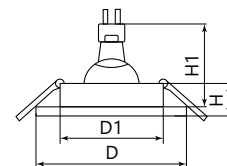

серия «LUNA»

Под лампы.
Материал корпуса – металл+акрил.
Комплектация: без лампы.



G5.3



12V



12
мес. ГАРАНТИЯ

Артикул	Модель	Мощность, Вт	Цвет	Размеры DxH, мм	Монтажный размер D1, мм	Монтажная глубина H1, мм	Патрон	Тип корпуса	Кол-во штук в упаковке
48813	DL362	50	белый	Ø92x40	Ø68	60	G5.3	неповоротный	100
48812	DL362	50	черный	Ø92x40	Ø68	60	G5.3	неповоротный	100

DL8260, DL8270



51149



51150



51151



51152

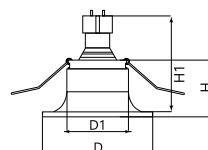

DL8260

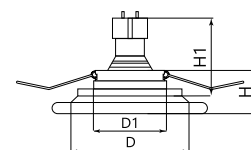

DL8270

Под лампы.
Материал корпуса – пластик+акрил.
Комплектация: без лампы.



G5.3



12V



12
мес. ГАРАНТИЯ

Артикул	Модель	Мощность, Вт	Цвет	Размеры DxH, мм	Монтажный размер D1, мм	Монтажная глубина H1, мм	Патрон	Тип корпуса	Кол-во штук в упаковке
51149	DL8260	50	прозрачный+белый	Ø100x55	Ø88	90	G5.3	неповоротный	100
51150	DL8260	50	матовый белый	Ø100x55	Ø88	90	G5.3	неповоротный	100
51151	DL8270	50	прозрачный+белый	Ø119x35	Ø82	65	G5.3	неповоротный	100
51152	DL8270	50	матовый белый	Ø119x35	Ø82	65	G5.3	неповоротный	100



DL2902

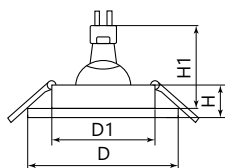

Под лампу.
Материал корпуса – металл+акрил.
Комплектация: без лампы.

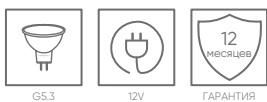

41135



41138



41141

Артикул	Модель	Мощность, Вт	Цвет	Размеры DxH, мм	Монтажный размер D1, мм	Монтажная глубина H1, мм	Патрон	Тип корпуса	Кол-во штук в упаковке
41135	DL2902	50	белый	175x92x33	Ø160	80	G5.3	неповоротный	50
41138	DL2902	50	черный	175x92x33	Ø160	80	G5.3	неповоротный	50
41141	DL2902	50	хром	175x92x33	Ø160	80	G5.3	неповоротный	50

DL2901, DL2911, DL3001

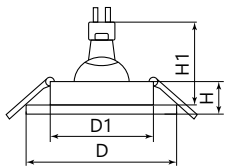

Под лампу.
Материал корпуса – металл+акрил.
Комплектация: без лампы.

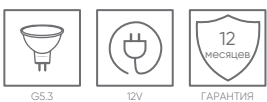

41134



41137



41415



41133



41136

Артикул	Модель	Мощность, Вт	Цвет	Размеры DxH, мм	Монтажный размер D1, мм	Монтажная глубина H1, мм	Патрон	Тип корпуса	Кол-во штук в упаковке
41134	DL2901	50	белый	92x92x33	Ø80	60	G5.3	неповоротный	100
41137	DL2901	50	черный	92x92x33	Ø80	60	G5.3	неповоротный	100
41133	DL2911	50	белый	92x92x33	Ø80	60	G5.3	неповоротный	50
41136	DL2911	50	черный	92x92x33	Ø80	60	G5.3	неповоротный	50
41415	DL3001	50	прозрачный	92x92x33	Ø80	60	G5.3	неповоротный	50



DL362



48813



48812

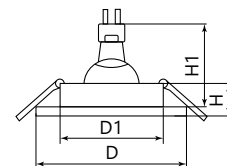

серия «LUNA»

Под лампы.
Материал корпуса – металл+акрил.
Комплектация: без лампы.



G5.3



12V



12
мес. ГАРАНТИЯ

Артикул	Модель	Мощность, Вт	Цвет	Размеры DxH, мм	Монтажный размер D1, мм	Монтажная глубина H1, мм	Патрон	Тип корпуса	Кол-во штук в упаковке
48813	DL362	50	белый	Ø92x40	Ø68	60	G5.3	неповоротный	100
48812	DL362	50	черный	Ø92x40	Ø68	60	G5.3	неповоротный	100

DL8260, DL8270



51149



51150



51151



51152

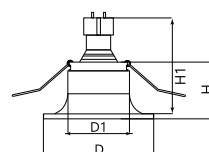

DL8260

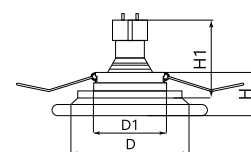

DL8270

Под лампы.
Материал корпуса – металл+акрил.
Комплектация: без лампы.



G5.3



12V



12
мес. ГАРАНТИЯ

Артикул	Модель	Мощность, Вт	Цвет	Размеры DxH, мм	Монтажный размер D1, мм	Монтажная глубина H1, мм	Патрон	Тип корпуса	Кол-во штук в упаковке
51149	DL8260	50	прозрачный+белый	Ø100x55	Ø88	56	G5.3	неповоротный	100
51150	DL8260	50	матовый белый	Ø100x55	Ø88	56	G5.3	неповоротный	100
51151	DL8270	50	прозрачный+белый	Ø119x35	Ø92	65	G5.3	неповоротный	100
51152	DL8270	50	матовый белый	Ø119x35	Ø92	65	G5.3	неповоротный	100



DL8020-2, DL8050-2, DL8060-2, DL8160-2

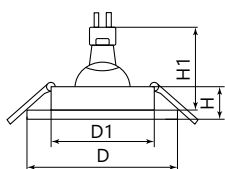

Под лампы.
Материал корпуса – стекло.
Комплектация: без лампы.

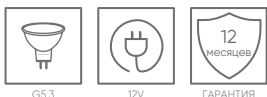

Артикул	Модель	Мощность, Вт	Цвет	Размеры DxH, мм	Монтажный размер D1, мм	Монтажная глубина H1, мм	Патрон	Тип корпуса	Кол-во штук в упаковке
19701	DL8020-2	50	прозрачный, хром	Ø90x22	Ø60	60	G5.3	неповоротный	50
19702	DL8020-2	50	7-мультицвет, хром	Ø90x25	Ø60	60	G5.3	неповоротный	50
18643	DL8050-2	50	прозрачный, хром	Ø95x23	Ø60	60	G5.3	неповоротный	50
19710	DL8060-2	50	серебро, хром	Ø90x23	Ø60	60	G5.3	неповоротный	50
19739	DL8160-2	50	прозрачный, хром	Ø95x23	Ø60	60	G5.3	неповоротный	50

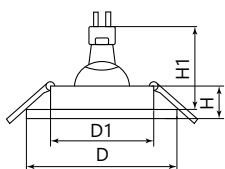

Под лампы.
Материал корпуса – стекло.
Комплектация: без лампы.

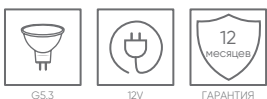

DL8150-2, DL8170-2



Артикул	Модель	Мощность, Вт	Цвет	Размеры DxH, мм	Монтажный размер D1, мм	Монтажная глубина H1, мм	Патрон	Тип корпуса	Кол-во штук в упаковке
18637	DL8150-2	50	прозрачный, хром	Ø90x23	Ø60	60	G5.3	неповоротный	50
19719	DL8170-2	50	прозрачный, хром	Ø90x23	Ø60	60	G5.3	неповоротный	50
19722	DL8170-2	50	серый, хром	Ø90x23	Ø60	60	G5.3	неповоротный	50



CD8120, CD8150, CD981, CD987



41909



41910



32438



32664

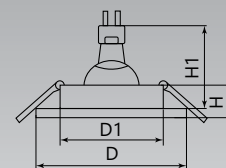

Под лампу с LED подсветкой.
Материал корпуса – стекло
Комплектация: без лампы.



G5.3



230V



12
мес. ГАРАНТИЯ

Артикул	Модель	Мощность, Вт	Подсветка	Размеры DxH, мм	Монтажный размер D1, мм	Монтажная глубина H1, мм	Патрон	Тип корпуса	Кол-во штук в упаковке
41909	CD8120	50	15LED*2835 SMD 4000K	Ø90x25	Ø60	60	G5.3	неповоротный	100
41910	CD8150	50	15LED*2835 SMD 4000K	Ø90x23	Ø60	60	G5.3	неповоротный	100
32438	CD981	50	15LED*2835 SMD 4000K	Ø110x22	Ø60	60	G5.3	неповоротный	50
32664	CD987	50	15LED*2835 SMD 4000K	Ø100x30	Ø60	60	G5.3	неповоротный	30

CD8060, CD8080, CD8170, CD8180



32570



29707



32571



29708

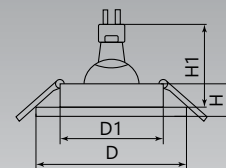

Под лампу с LED подсветкой.
Материал корпуса – стекло.
Комплектация: без лампы.



G5.3



230V



12
мес. ГАРАНТИЯ

Артикул	Модель	Мощность, Вт	Подсветка	Размеры DxH, мм	Монтажный размер D1, мм	Монтажная глубина H1, мм	Патрон	Тип корпуса	Кол-во штук в упаковке
32570	CD8060	50	15LED*2835 SMD 4000K	Ø90x20	Ø60	60	G5.3	неповоротный	50
29707	CD8080	50	15LED*2835 SMD 4000K	Ø90x30	Ø60	60	G5.3	неповоротный	50
32571	CD8170	50	15LED*2835 SMD 4000K	Ø90x20	Ø60	60	G5.3	неповоротный	50
29708	CD8180	50	15LED*2835 SMD 4000K	Ø90x30	Ø60	60	G5.3	неповоротный	50



CD900, CD903, CD904, CD905, CD906

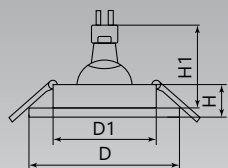

Под лампу с LED подсветкой.
Материал корпуса – полимер.
Комплектация: без лампы.

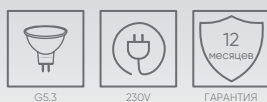

28843



28846



28977



28848



28849

Артикул	Модель	Мощность, Вт	Подсветка	Размеры DxH, мм	Монтажный размер D1, мм	Монтажная глубина H1, мм	Патрон	Тип корпуса	Кол-во штук в упаковке
28843	CD900	50	15LED*2835 SMD 4000K	Ø117x25	Ø60	60	G5.3	неповоротный	50
28846	CD903	50	15LED*2835 SMD 4000K	Ø100x20	Ø60	60	G5.3	неповоротный	100
28977	CD904	50	15LED*2835 SMD 4000K	Ø97x25	Ø60	60	G5.3	неповоротный	100
28848	CD905	50	15LED*2835 SMD 4000K	Ø100x25	Ø60	60	G5.3	неповоротный	100
28849	CD906	50	15LED*2835 SMD 4000K	Ø100x20	Ø60	60	G5.3	неповоротный	50

CD912, CD914, CD922

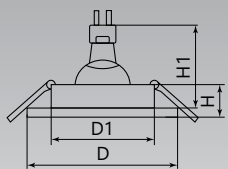

Под лампу с LED подсветкой.
Материал корпуса – полимер.
Комплектация: без лампы.

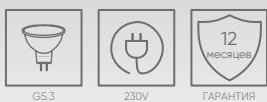

28919



28985



28897

Артикул	Модель	Мощность, Вт	Подсветка	Размеры DxH, мм	Монтажный размер D1, мм	Монтажная глубина H1, мм	Патрон	Тип корпуса	Кол-во штук в упаковке
28919	CD912	50	15LED*2835 SMD 4000K	Ø98x20	Ø60	60	G5.3	неповоротный	50
28985	CD914	50	15LED*2835 SMD 4000K	Ø115x25	Ø60	60	G5.3	неповоротный	50
28897	CD922	50	15LED*2835 SMD 4000K	Ø119x25	Ø60	60	G5.3	неповоротный	50

CD926, CD935, CD937



28901



29470



29468

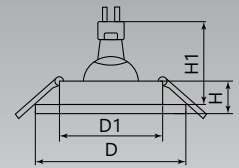

Под лампу с LED подсветкой.
Материал корпуса – полимер.
Комплектация: без лампы.

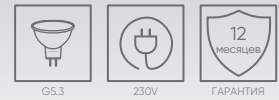

Артикул	Модель	Мощность, Вт	Подсветка	Размеры DxH, мм	Монтажный размер D1, мм	Монтажная глубина H1, мм	Патрон	Тип корпуса	Кол-во штук в упаковке
28901	CD926	50	15LED*2835 SMD 4000K	Ø97x25	Ø60	60	G5.3	неповоротный	50
29468	CD935	50	15LED*2835 SMD 4000K	Ø112x22	Ø60	60	G5.3	неповоротный	50
29470	CD937	50	15LED*2835 SMD 4000K	Ø115x25	Ø60	60	G5.3	неповоротный	50

CD938, CD941, CD942



29471



32654



32655

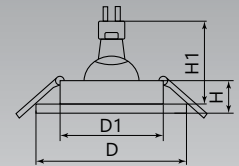

Под лампу с LED подсветкой.
Материал корпуса – полимер.
Комплектация: без лампы.

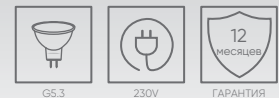

Артикул	Модель	Мощность, Вт	Подсветка	Размеры DxH, мм	Монтажный размер D1, мм	Монтажная глубина H1, мм	Патрон	Тип корпуса	Кол-во штук в упаковке
29471	CD938	50	15LED*2835 SMD 4000K	Ø112x20	Ø60	60	G5.3	неповоротный	50
32654	CD941	50	15LED*2835 SMD 4000K	Ø98x35	Ø60	60	G5.3	неповоротный	50
32655	CD942	50	15LED*2835 SMD 4000K	Ø120x35	Ø60	60	G5.3	неповоротный	50

CD5023, CD5024



40521



40523



40522



40524

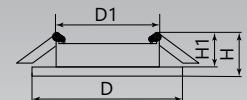

Под лампу с LED подсветкой.
Материал корпуса – стекло.
Комплектация: без лампы.

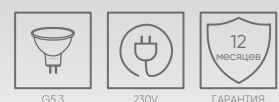

Артикул	Модель	Мощность, Вт	Подсветка	Размеры DxH, мм	Монтажный размер D1, мм	Монтажная глубина H1, мм	Патрон	Тип корпуса	Кол-во штук в упаковке
40521	CD5023	15	20LED*2835 SMD 4000K	125x125x25	Ø80	18	GX53	неповоротный	50
40522	CD5023	15	20LED*2835 SMD 4000K	Ø125x25	Ø80	18	GX53	неповоротный	50
40523	CD5024	15	20LED*2835 SMD 4000K	125x125x25	Ø80	18	GX53	неповоротный	50
40524	CD5024	15	20LED*2835 SMD 4000K	Ø125x25	Ø80	18	GX53	неповоротный	50

CD5020, CD5021, CD5022

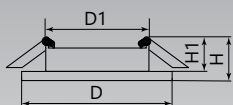

Под лампу с LED подсветкой.
Материал корпуса – стекло.
Комплектация: без лампы.



32659



32660



32661

Артикул	Модель	Мощность, Вт	Подсветка	Размеры DxH, мм	Монтажный размер D1, мм	Монтажная глубина H1, мм	Патрон	Тип корпуса	Кол-во штук в упаковке
32659	CD5020	15	20LED*2835 SMD 4000K	Ø120x40	Ø80	20	GX53	неповоротный	30
32660	CD5021	15	20LED*2835 SMD 4000K	120x120x40	Ø80	20	GX53	неповоротный	30
32661	CD5022	15	20LED*2835 SMD 4000K	120x120x40	Ø80	20	GX53	неповоротный	30

CD4020, CD4021

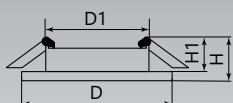

Под лампу с LED подсветкой.
Материал корпуса – полимер.
Комплектация: без лампы.



29473



41293



29474



41294

Артикул	Модель	Мощность, Вт	Подсветка	Размеры DxH, мм	Монтажный размер D1, мм	Монтажная глубина H1, мм	Патрон	Тип корпуса	Кол-во штук в упаковке
29473	CD4020	15	20LED*2835 SMD 4000K	Ø130x30	Ø80	20	GX53	неповоротный	50
41293	CD4020	15	20LED*2835 SMD 6400K	Ø130x30	Ø80	20	GX53	неповоротный	50
29474	CD4021	15	20LED*2835 SMD 4000K	Ø130x30	Ø80	20	GX53	неповоротный	50
41294	CD4021	15	20LED*2835 SMD 6400K	Ø130x30	Ø80	20	GX53	неповоротный	50

CD4022, CD4023, CD4024, CD4025, CD4027

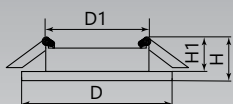

Под лампу с LED подсветкой.
Материал корпуса – полимер.
Комплектация: без лампы.



29475



29476



29541



29538



29539

Артикул	Модель	Мощность, Вт	Подсветка	Размеры DxH, мм	Монтажный размер D1, мм	Монтажная глубина H1, мм	Патрон	Тип корпуса	Кол-во штук в упаковке
29475	CD4022	15	20LED*2835 SMD 4000K	Ø130x30	Ø80	20	GX53	неповоротный	50
29476	CD4023	15	20LED*2835 SMD 4000K	Ø130x30	Ø80	20	GX53	неповоротный	50
29538	CD4024	15	20LED*2835 SMD 4000K	Ø130x30	Ø80	20	GX53	неповоротный	50
29539	CD4025	15	20LED*2835 SMD 4000K	Ø130x35	Ø80	20	GX53	неповоротный	50
29541	CD4027	15	20LED*2835 SMD 4000K	Ø130x35	Ø80	20	GX53	неповоротный	50



DL4020-2, DL4060-2



20148



20157

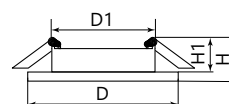

Под лампу.
Материал корпуса – стекло.
Комплектация: без лампы.



GX53



230V



12
месяцев
ГАРАНТИЯ

Артикул	Модель	Мощность, Вт	Цвет	Размеры ДхН, мм	Монтажный размер D1, мм	Монтажная глубина Н1, мм	Патрон	Тип корпуса	Кол-во штук в упаковке
20148	DL4020-2	15	хром	125x125x38	Ø90	20	GX53	неповоротный	50
20157	DL4060-2	15	хром	Ø125x38	Ø90	20	GX53	неповоротный	50

DL388, DL393



29715



29716



29717

серия «Tablet Metal»

Под лампу.
Материал корпуса – металл.
Комплектация: без лампы.



GX53



230V



12
месяцев
ГАРАНТИЯ

Артикул	Модель	Мощность, Вт	Цвет	Размеры ДхН, мм	Монтажный размер D1, мм	Монтажная глубина Н1, мм	Патрон	Тип корпуса	Кол-во штук в упаковке
29715	DL388	15	белый	Ø108x28	Ø81	25	GX53	неповоротный	100
29716	DL388	15	хром	Ø108x28	Ø81	25	GX53	неповоротный	100
29717	DL393	15	белый	Ø108x28	Ø81	25	GX53	неповоротный	100

HL63



Под лампу.
Материал корпуса – металл.
Комплектация: без лампы.

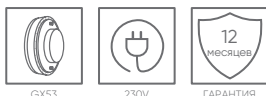

* 10 штук в одной упаковке



41703, 41704*



41705, 41706*

Артикул	Модель	Мощность, Вт	Цвет	Размеры ДхН, мм	Патрон	Тип корпуса	Кол-во штук в упаковке
41704*	HL63	20	белый матовый	Ø90x22	GX53	неповоротный	100
41706*	HL63	20	черный матовый	Ø90x22	GX53	неповоротный	100
41703	HL63	20	белый матовый	Ø90x22	GX53	неповоротный	50
41705	HL63	20	черный матовый	Ø90x22	GX53	неповоротный	50

DL53



28452, 41205*



28454, 41206*



28453



28946



28947



41701



41702

* 10 штук в одной упаковке



Термокольцо
в комплекте



Под лампу
Материал корпуса – металл.
Комплектация: термокольцо, без лампы

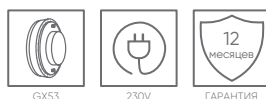

Артикул	Модель	Мощность, Вт	Цвет	Размеры ДхН, мм	Монтажный размер D1, мм	Монтажная глубина Н1, мм	Патрон	Тип корпуса	Кол-во штук в упаковке
41205	DL53	15	белый	Ø106x20	Ø81	17	GX53	неповоротный	10/100
41206	DL53	15	хром	Ø106x20	Ø81	17	GX53	неповоротный	10/100
28452	DL53	15	белый	Ø106x20	Ø81	17	GX53	неповоротный	100
28453	DL53	15	золото	Ø106x20	Ø81	17	GX53	неповоротный	100
28454	DL53	15	хром	Ø106x20	Ø81	17	GX53	неповоротный	100
28946	DL53	15	титан	Ø106x20	Ø81	17	GX53	неповоротный	100
28947	DL53	15	черный хром	Ø106x20	Ø81	17	GX53	неповоротный	100
41701	DL53	20	белый матовый	Ø106x20	Ø81	17	GX53	неповоротный	100
41702	DL53	20	черный матовый	Ø106x20	Ø81	17	GX53	неповоротный	100

DL500, DL501



51085



51086



51087



51088

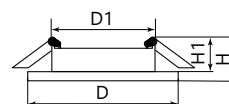

Под лампу.
Материал корпуса – металл+акрил.
Комплектация: без лампы.



Артикул	Модель	Мощность, Вт	Цвет	Размеры ДхН, мм	Монтажный размер D1, мм	Монтажная глубина Н1, мм	Патрон	Тип корпуса	Кол-во штук в упаковке
51085	DL500	15	белый	Ø110x48	Ø90	20	GX53	неповоротный	40
51086	DL500	15	черный	Ø110x48	Ø90	20	GX53	неповоротный	40
51087	DL501	15	белый	Ø110x48	Ø90	20	GX53	неповоротный	40
51088	DL501	15	черный	Ø110x48	Ø90	20	GX53	неповоротный	40

DL502, DL503



51089



51090



51091



51092

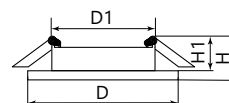

серия «LUNA»

Под лампу.
Материал корпуса – металл+акрил.
Комплектация: без лампы.



Артикул	Модель	Мощность, Вт	Цвет	Размеры ДхН, мм	Монтажный размер D1, мм	Монтажная глубина Н1, мм	Патрон	Тип корпуса	Кол-во штук в упаковке
51089	DL502	15	белый	Ø110x48	Ø90	20	GX53	неповоротный	40
51090	DL502	15	черный	Ø110x48	Ø90	20	GX53	неповоротный	40
51091	DL503	15	белый	Ø110x48	Ø90	20	GX53	неповоротный	40
51092	DL503	15	черный	Ø110x48	Ø90	20	GX53	неповоротный	40

DL504, DL505



51101



51102



51103



51104

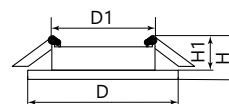

Под лампу.
Материал корпуса – металл+акрил.
Комплектация: без лампы.



Артикул	Модель	Мощность, Вт	Цвет	Размеры ДхН, мм	Монтажный размер D1, мм	Монтажная глубина Н1, мм	Патрон	Тип корпуса	Кол-во штук в упаковке
51101	DL504	15	белый	Ø110x42	Ø90	20	GX53	неповоротный	40
51102	DL504	15	черный	Ø110x42	Ø90	20	GX53	неповоротный	40
51103	DL505	15	белый	Ø110x42	Ø90	20	GX53	неповоротный	40
51104	DL505	15	черный	Ø110x42	Ø90	20	GX53	неповоротный	40

DL700, DL701

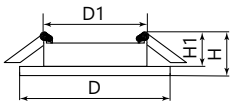

Под лампу.
Материал корпуса – металл+акрил.
Комплектация: без лампы.

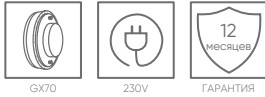

51093



51094



51095



51096

Артикул	Модель	Мощность, Вт	Цвет	Размеры DxH, мм	Монтажный размер D1, мм	Монтажная глубина H1, мм	Патрон	Тип корпуса	Кол-во штук в упаковке
51093	DL700	25	белый	Ø140x55	Ø125	27	GX70	неповоротный	40
51094	DL700	25	черный	Ø140x55	Ø125	27	GX70	неповоротный	40
51095	DL701	25	белый	Ø140x55	Ø125	27	GX70	неповоротный	40
51096	DL701	25	черный	Ø140x55	Ø125	27	GX70	неповоротный	40

DL702, DL703

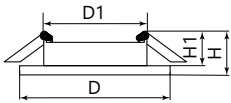

серия «LUNA»

Под лампу.
Материал корпуса – металл+акрил.
Комплектация: без лампы.

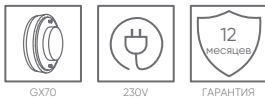

51097



51098



51099



51100

Артикул	Модель	Мощность, Вт	Цвет	Размеры DxH, мм	Монтажный размер D1, мм	Монтажная глубина H1, мм	Патрон	Тип корпуса	Кол-во штук в упаковке
51097	DL702	25	белый	Ø140x55	Ø125	27	GX70	неповоротный	40
51098	DL702	25	черный	Ø140x55	Ø125	27	GX70	неповоротный	40
51099	DL703	25	белый	Ø140x55	Ø125	27	GX70	неповоротный	40
51100	DL703	25	черный	Ø140x55	Ø125	27	GX70	неповоротный	40

DL704, DL705

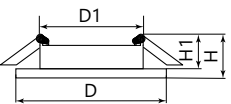

Под лампу.
Материал корпуса – металл+акрил.
Комплектация: без лампы.

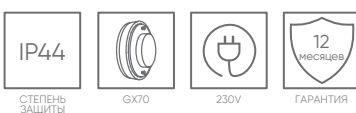

51105



51106



51107



51108

Артикул	Модель	Мощность, Вт	Цвет	Размеры DxH, мм	Монтажный размер D1, мм	Монтажная глубина H1, мм	Патрон	Тип корпуса	Кол-во штук в упаковке
51105	DL704	25	белый	Ø140x46	Ø125	27	GX70	неповоротный	40
51106	DL704	25	черный	Ø140x46	Ø125	27	GX70	неповоротный	40
51107	DL705	25	белый	Ø140x46	Ø125	27	GX70	неповоротный	40
51108	DL705	25	черный	Ø140x46	Ø125	27	GX70	неповоротный	40

07

УЛИЧНОЕ
ОСВЕЩЕНИЕ





feron.PRO

Светодиодный светильник SP8070 Feron.PRO разработан совместно с компанией OSRAM – признанным технологическим лидером мирового масштаба в сфере разработки и производства светового оборудования и компонентов. Светильник сочетает в себе надежность и удобство как установки, так и эксплуатации.

OSRAM
LEDs
Included

140
лм/Вт

SP8070

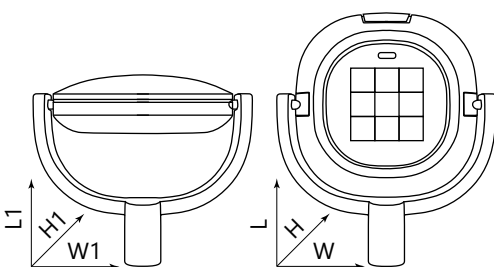
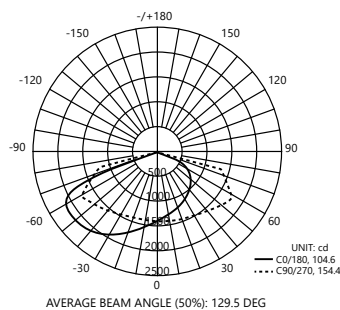

Монтаж – на кронштейн.
Материал – алюминий, стекло.

Видео на [youtube.com](https://www.youtube.com)



IP65 СТЕПЕНЬ ЗАЩИТЫ	100-240V	КЛАСС ЗАЩИТЫ 1	-40...+40°C	СРОК СЛУЖБЫ 100000 ЧАСОВ	ГАРАНТИЯ 60 МЕСЯЦЕВ
------------------------	----------	----------------	-------------	--------------------------	---------------------

Артикул	Модель	Мощность, Вт	Световой поток, Лм	Цветовая температура, К	Тип светодиода	Цвет	Размеры LxWxH, мм	Размеры L1xW1xH1, мм	Кол-во штук в упаковке
41562	SP8070	50	7000	5000	78xSMD3030	серый	525x463x126	430x463x390	1

SP7010

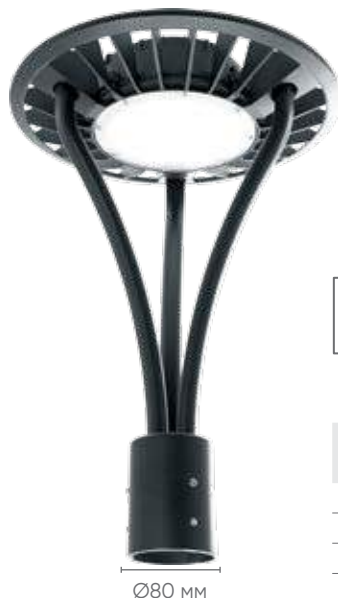

Светодиодный.
Монтаж – на столб.
Материал – алюминий.

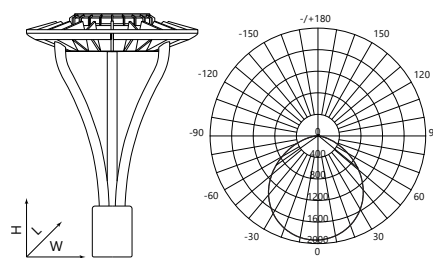

Артикул	Модель	Мощность, Вт	Световой поток, Лм	Цветовая температура, К	Тип светодиода	Цвет	Размеры LxWxH, мм	Кол-во штук в упаковке
48337	SP7010	50	5000	3000	60xSMD3030	черный	380x380x550	1
48336	SP7010	50	5000	4000	60xSMD3030	черный	380x380x550	1
48338	SP7010	50	5000	5000	60xSMD3030	серый	380x380x550	1
41588	SP7010	50	5000	5000	60xSMD3030	черный	380x380x550	1

SP7020



Светодиодный.
Монтаж – на столб.
Материал – алюминий.

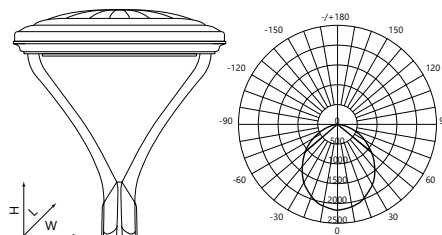
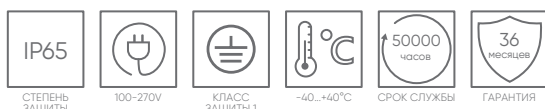

Артикул	Модель	Мощность, Вт	Световой поток, Лм	Цветовая температура, К	Тип светодиода	Цвет	Размеры LxWxH, мм	Кол-во штук в упаковке
48440	SP7020	50	5000	5000	60xSMD3030	серый	520x520x600	1
48439	SP7020	50	5000	5000	60xSMD3030	черный	520x520x600	1

SP7030



Светодиодный.
Монтаж – на столб.
Материал – алюминий, поликарбонат.

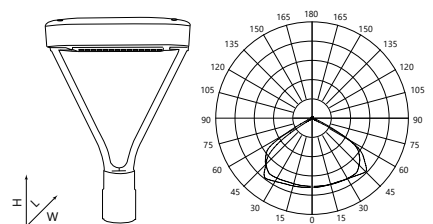

Артикул	Модель	Мощность, Вт	Световой поток, Лм	Цветовая температура, К	Тип светодиода	Цвет	Размеры LxWxH, мм	Кол-во штук в упаковке
48756	SP7030	50	6000	5000	136xSMD2835	черный	301x74x441	1
48757	SP7030	50	6000	5000	136xSMD2835	серый	301x74x441	1
48758	SP7030	50	6000	4000	136xSMD2835	черный	301x74x441	1
48759	SP7030	50	6000	4000	136xSMD2835	серый	301x74x441	1
48760	SP7030	100	12000	5000	136xSMD2835	черный	301x74x441	1
48761	SP7030	100	12000	5000	136xSMD2835	серый	301x74x441	1

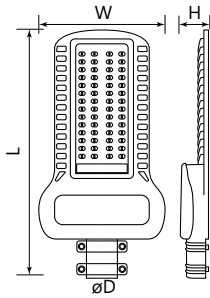

Светодиодный.
Монтаж – на столб Ø48–60 мм.
Тип кривой света – Ш (широкая).
Материал – алюминий.



Артикул	Модель	Мощность, Вт	Световой поток, Лм	Цветовая температура, К	Тип светодиода	Цвет	Размеры LxWxH, мм	Кол-во штук в упаковке
41267	SP3050	80	9600	4000	100xSMD2835	серый	530x265x65	2
41266	SP3050	80	9600	5000	100xSMD2835	серый	530x265x65	4
41269	SP3050	100	12000	4000	125xSMD2835	серый	530x265x65	2
41268	SP3050	100	12000	5000	125xSMD2835	серый	530x265x65	2
41271	SP3050	120	14400	4000	160xSMD2835	серый	530x265x65	2
41270	SP3050	120	14400	5000	160xSMD2835	серый	530x265x65	2
41273	SP3050	150	18000	4000	200xSMD2835	серый	530x265x65	2
41272	SP3050	150	18000	5000	200xSMD2835	серый	530x265x65	2
48170	SP3050	200	24000	5000	200xSMD2835	серый	530x265x65	2



SP3060

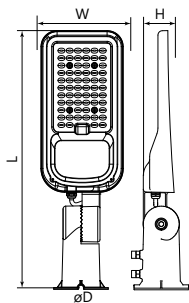

Светодиодный.
Монтаж – на столб Ø40–60 мм*.
Тип кривой света – Ш (широкая).
Материал – алюминий.



Артикул	Модель	Мощность, Вт	Световой поток, Лм	Цветовая температура, К	Тип светодиода	Цвет	Размеры LxWxH, мм	Кол-во штук в упаковке
48762	SP3060	50	6000	6400	80xSMD2835	серый	470x149x105	4
48686	SP3060	80	9600	6400	148xSMD2835	серый	567x179x105	2
48687	SP3060	100	12000	6400	148xSMD2835	серый	567x179x105	2
48688	SP3060	150	18000	6400	192xSMD2835	серый	628x203x105	2

*монтаж – на столб у артикула 48688 Ø48–60 мм



SP3021, SP3022, SP3023, SP3024

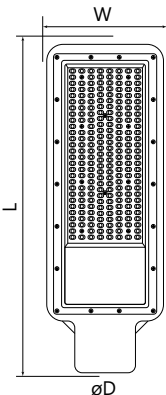

Светодиодный.
Монтаж – на столб Ø58–64 мм*.
Тип кривой света – Ш (широкая).
Материал – алюминий.



Артикул	Модель	Мощность, Вт	Световой поток, Лм	Цветовая температура, К	Тип светодиода	Цвет	Размеры LxWxH, мм	Кол-во штук в упаковке
48964	SP3021	50	5000	5000	76xSMD2835	серый	411.5x127.9x63	10
48965	SP3022	100	10000	5000	146xSMD2835	серый	455x138.8x63	10
48966	SP3023	120	12000	5000	218xSMD2835	серый	522.1x170.9x63	10
48967	SP3024	150	15000	5000	218xSMD2835	серый	522.1x170.9x63	10

*монтаж – на столб у артикула 48964 Ø48–52 мм



SP3031, SP3032, SP3033, SP3034, SP3035, SP3036



Светодиодный.
Монтаж – на столб Ø40-50 мм*.
Тип кривой света – Ш (широкая).
Материал – алюминий.

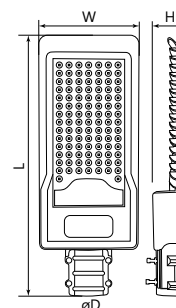

Артикул	Модель	Мощность, Вт	Световой поток, Лм	Цветовая температура, К	Тип светодиода	Цвет	Размеры LxWxH, мм	Кол-во штук в упаковке
32576	SP3031	30	3000	6400	30xSMD3535	серый	316x130x57	20
32577	SP3032	50	5000	6400	50xSMD3535	серый	355x155x57	10
32578	SP3033	100	10000	6400	100xSMD3535	серый	420x160x57	10
41580	SP3034	80	8000	6400	100xSMD3535	серый	420x160x57	10
41581	SP3035	120	12000	6400	120xSMD3535	серый	546x170x67	5
48526	SP3036	150	15000	6400	120xSMD3535	серый	546x170x67	5

*монтаж – на столб у артикулов 41581, 48526 Ø40-60 мм

SP3040



Светодиодный.
Монтаж – на столб Ø40-60 мм.
Тип кривой света – Ш (широкая).
Материал – алюминий.

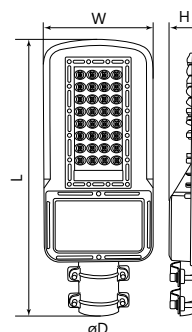

Артикул	Модель	Мощность, Вт	Световой поток, Лм	Цветовая температура, К	Тип светодиода	Цвет	Размеры LxWxH, мм	Кол-во штук в упаковке
41547	SP3040	30	3600	5000	SMD2835	серый	370x145x45	6
41548	SP3040	50	6000	5000	SMD2835	серый	370x145x45	6
41549	SP3040	80	9600	5000	SMD2835	серый	455x180x49	4
41550	SP3040	100	12000	5000	SMD2835	серый	455x180x49	4

ДС-1



Монтаж – на опору, стену.
2 металлические пластины 2 мм + монтажная труба.
Регулировка – шаг 15°. Фиксация – болт М6.

ДС-2, ДС-3, ДС-4



Кронштейн для крепления уличных консольных светильников на опору / столб.



Кронштейн для крепления уличных консольных светильников под бандажную ленту.



Монтаж – на опору.
Металлические пластины 2 мм + монтажная труба.
П – образная скоба (d=12 мм).
Фиксация – гайки М12.

Артикул	Модель	Размеры LxWxH, мм	Посадочный диаметр, мм	Цвет	Кол-во штук в упаковке
32758	ДС-1	230x150x120	38	серый	10
41427	ДС-1	230x150x120	48	серый	10
41429	ДС-1	230x150x130	60	серый	10

Артикул	Модель	Размеры LxWxH, мм	Посадочный диаметр, мм	Цвет	Кол-во штук в упаковке
32877	ДС-2	625x460x280	58	серый	6
41431	ДС-3	430x260x130	48	серый	10
41430	ДС-4	122x150x400	48	серый	10



LL-889, LL-890

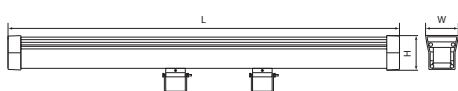

LL-889



LL-890

Светодиодный прожектор. Монтаж – накладной.
Материал – алюминий.



Возможность комбинировать светильники с различным цветом и типом свечения. RGB подсветке не требуется контроллер, плавная смена цвета происходит автоматически.

Артикул	Модель	Мощность, Вт	Световой поток, Лм	Цвет свечения / цветовая температура, К	Тип светодиода	Цвет	Размеры LxWxH, мм	Кол-во штук в упаковке
32155	LL-889	18	1400	2700	18xSMD	серебристый	1000x40x48	20
32156	LL-889	18	-	RGB	18xSMD	серебристый	1000x40x48	20
48332	LL-889	18	1400	4000	18xSMD	серебристый	1000x40x48	20
32200	LL-889	18	1400	6400	18xSMD	серебристый	1000x40x48	20
32157	LL-890	36	2800	2700	36xSMD	серебристый	1000x40x48	6
32201	LL-890	36	2800	6400	36xSMD	серебристый	1000x40x48	6

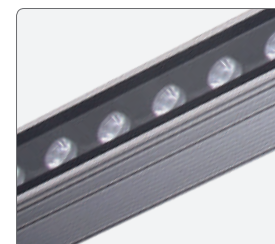

Видео на youtube.com

LL-892

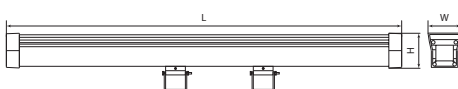

Светодиодный прожектор RGB. Монтаж – накладной.
Материал – алюминий. Без драйвера в комплекте.



Предназначен для фасадной и архитектурной динамической подсветки. Поддерживает функции управления по протоколу DMX – 512 и рассчитан на работу от блока питания 24V DC. Имеется возможность подключения до 60-ти светильников в линию. Рекомендованный контроллер для управления светильниками LD150.

Артикул	Модель	Мощность, Вт	Цвет свечения / цветовая температура, К	Тип светодиода	Цвет	Размеры LxWxH, мм	Кол-во штук в упаковке
32257	LL-892	12	RGB	12xSMD	серебристый	500x48x40	16
32258	LL-892	18	RGB	18xSMD	серебристый	1000x48x40	12
32259	LL-892	36	RGB	36xSMD	серебристый	1000x48x40	12



LD150 контроллер



Контроллер оснащён 60-тью встроенными программами. Может использоваться с низковольтными светильниками 24V. Имеет возможность регулировать скорости динамических режимов освещения. Не требует дополнительных настроек. Расстояние от контроллера до первого прожектора может достигать до 50м. Возможность подключить до 120 прожекторов одновременно. Материал – алюминий.



Комплектация:

- SD-карта с установленными программами.
- 8 двойных клеммных колодок для подключения проводов к контроллеру.

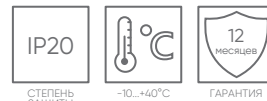

Артикул	Модель	Цвет	Размеры LxWxH, мм	Тип	Кол-во штук в упаковке
32260	LD150	черный	192x122x45	контроллер для светильников LL-892	10

LD1500, LD1501, LD1503, LD1505, LD1506 соединитель-коннектор



LD1501



LD1503, LD1505



LD1506



LD1500



Артикул	Модель	Длина, мм	Pin	Тип	Кол-во штук в упаковке
41274	LD1500	1000	2	соединитель-коннектор для LL-892 и блока питания "ПАПА"	500
41275	LD1501	1000	3	соединитель-коннектор для LL-892 и контроллера LD150 "ПАПА"	500
41560	LD1503	810	2	соединитель-коннектор для LL-892 и блока питания "МАМА"	1
41667	LD1505	1000	2	соединитель-коннектор для LL-892 и блока питания "МАМА"	185
41668	LD1506	1000	3	соединитель-коннектор для LL-892 и контроллера LD150 "МАМА"	185

LL-882, LL-883, LL-884, LL-885

Светодиодный прожектор ландшафтно-архитектурный. Монтаж – на кронштейн. Материал – алюминий.

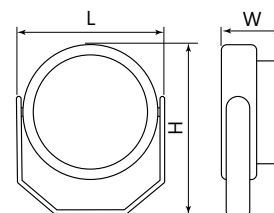

Артикул	Модель	Мощность, Вт	Световой поток, Лм	Цвет свечения / цветовая температура, К	Тип светодиода	Цвет	Размеры LxWxH, мм	Кол-во штук в упаковке
32138	LL-882	5	350	2700	5xSMD	металлик	95x95x130	27
32139	LL-882	5	350	6400	5xSMD	металлик	95x95x130	27
32234	LL-882	5	-	зеленый	5xSMD	металлик	95x95x130	27
32140	LL-883	12	840	2700	12xSMD	металлик	150x150x200	12
32141	LL-883	12	840	6400	12xSMD	металлик	150x150x200	12
32142	LL-883	12	-	RGB	12xSMD	металлик	150x150x200	12
32235	LL-883	12	-	зеленый	12xSMD	металлик	150x150x200	12
32143	LL-884	18	1400	2700	18xSMD	металлик	180x180x230	12
32144	LL-884	18	1400	6400	18xSMD	металлик	180x180x230	12
32145	LL-884	18	-	RGB	18xSMD	металлик	180x180x230	12
32236	LL-884	18	-	зеленый	18xSMD	металлик	180x180x230	12
32146	LL-885	36	2520	2700	36xSMD	металлик	230x230x260	6
32147	LL-885	36	2520	6400	36xSMD	металлик	230x230x260	6
32148	LL-885	36	-	RGB	36xSMD	металлик	230x230x260	6
32237	LL-885	36	-	зеленый	36xSMD	металлик	230x230x260	6

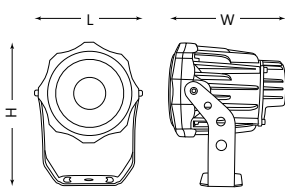

Светодиодный прожектор ландшафтно-архитектурный.
Монтаж – на кронштейн.
Материал – алюминий.



LL-886, LL-887, LL-888

Артикул	Модель	Мощность, Вт	Световой поток, Лм	Цвет свечения / цветовая температура, К	Тип светодиода	Угол рассеивания	Цвет	Размеры LxWxH, мм	Кол-во штук в упаковке
32149	LL-886	10	800	2700	1xCOB	15°	металлик	90x90x115	30
48333	LL-886	10	800	4000	1xCOB	15°	металлик	90x90x115	30
32150	LL-886	10	800	6400	1xCOB	15°	металлик	90x90x115	30
32238	LL-886	10	-	● зеленый	1xCOB	15°	металлик	90x90x115	30
41517	LL-887	20	1500	4000	1xCOB	23°	металлик	115x115x135	20
32151	LL-887	20	1500	2700	1xCOB	23°	металлик	115x115x135	20
32152	LL-887	20	1500	6400	1xCOB	23°	металлик	115x115x135	20
32239	LL-887	20	-	● зеленый	1xCOB	23°	металлик	115x115x135	20
32153	LL-888	30	2700	2700	1xCOB	15°	металлик	150x150x170	12
48334	LL-888	30	2700	4000	1xCOB	15°	металлик	150x150x170	12
32154	LL-888	30	2700	6400	1xCOB	15°	металлик	150x150x170	12
32240	LL-888	30	-	● зеленый	1xCOB	15°	металлик	150x150x170	12

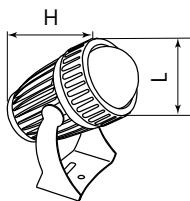

Светодиодный прожектор ландшафтно-архитектурный.
Монтаж – на кронштейн.
Материал – алюминий.



LL-825

Артикул	Модель	Мощность, Вт	Световой поток, Лм	Цвет свечения / цветовая температура, К	Тип светодиода	Угол рассеивания	Цвет	Размеры LxWxH, мм	Кол-во штук в упаковке
48496	LL-825	8	350	2700	1xSMD	5	металлик	70x70x155	20
48497	LL-825	8	350	6400	1xSMD	5	металлик	70x70x155	20
48500	LL-825	8	350	● зеленый	5xSMD	5	металлик	70x70x155	20
48499	LL-825	8	-	● красный	5xSMD	5	металлик	70x70x155	20
48498	LL-825	8	-	● синий	5xSMD	5	металлик	70x70x155	20
48501	LL-825	8	-	● фиолетовый	5xSMD	5	металлик	70x70x155	20



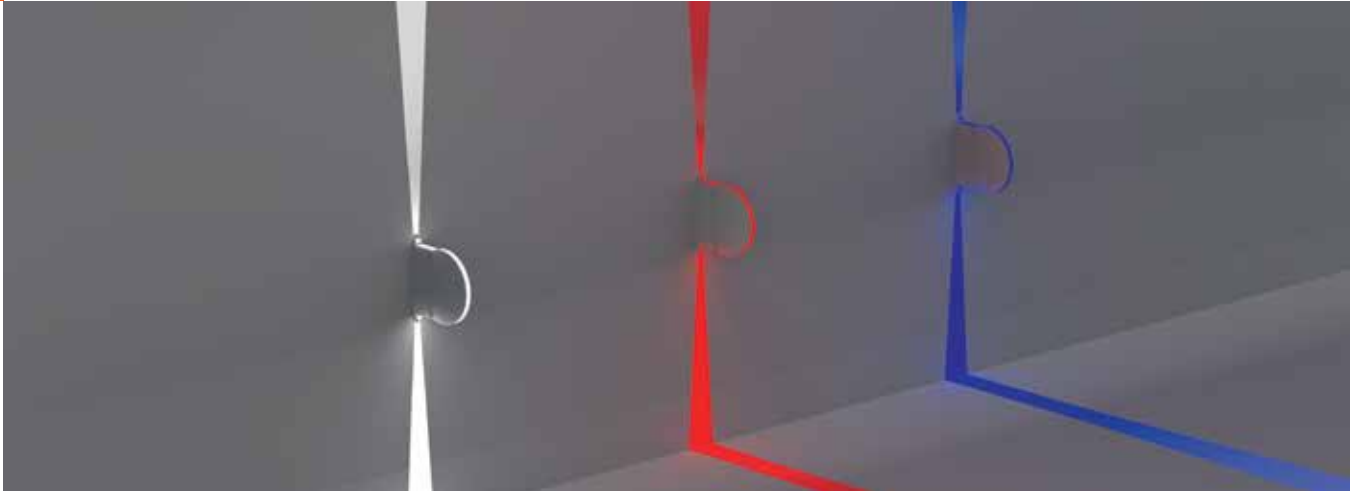

SP5001

Светодиодный.
Монтаж – на стену.
Материал – алюминий, пластик.

Предназначены как для внутреннего, так и для наружного декоративного освещения. Они идеально подходят для контурной подсветки оконных проемов, арок и ниш.

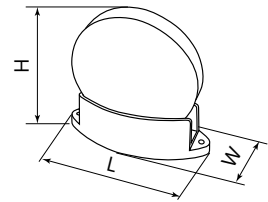

Артикул	Модель	Мощность, Вт	Световой поток, Лм	Цвет свечения / цветовая температура, К	Тип светодиода	Цвет	Размеры LxWxH, мм	Кол-во штук в упаковке
06333	SP5001	6	220	2700	3xHPL	белый	130x60x140	20
06334	SP5001	6	360	6400	3xHPL	белый	130x60x140	20
06337	SP5001	6	-	● зеленый	3xHPL	белый	130x60x140	20
06336	SP5001	6	-	● красный	3xHPL	белый	130x60x140	20
06335	SP5001	6	-	● синий	3xHPL	белый	130x60x140	20

SP5002

Светодиодный.
Монтаж – на стену.
Материал – алюминий, пластик.

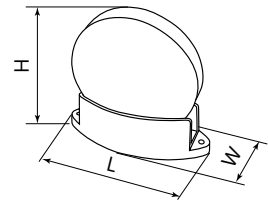

Артикул	Модель	Мощность, Вт	Световой поток, Лм	Цвет свечения / цветовая температура, К	Тип светодиода	Цвет	Размеры LxWxH, мм	Кол-во штук в упаковке
11668	SP5002	6	430	3000	3xHPL	чёрный	150x60x100	20
11669	SP5002	6	430	4000	3xHPL	чёрный	150x60x100	20

LN201A

Подсветка для ступенек.
Материал рассеивателя – матовый акриловый полимер.
Материал корпуса – алюминий.

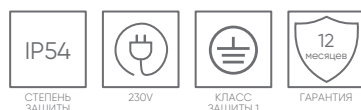

Артикул	Модель	Мощность, Вт	Световой поток, Лм	Цветовая температура, К	Цвет	Размеры LxWxH, мм	Размер монтажного корпуса L1xW1xH1, мм	Кол-во штук в упаковке
12000	LN201A	1	80	5000	серебро	110x44x48	104x41x48	60

«Чикаго»

Монтаж – накладной.
Материал – алюминий, стекло.



Предназначены для подсветки лестничного марша, стен и небольших декоративных ниш в тёмное время суток. Особенно актуальны для подсветки лестниц с крутым подъёмом или для полувинтовых конструкций.



Артикул	Модель	Мощность, Вт	Световой поток, Лм	Цветовая температура, К	Тип светодиода	Цвет	Размеры LxWxH, мм	Кол-во штук в упаковке
41162	DH203	5	40	4000	1xCOB	черный	125x125x18	60
41176	DH203	5	40	4000	1xCOB	серый	125x125x18	60
41163	DH204	5	50	4000	1xCOB	черный	120x120x18	60
41177	DH204	5	50	4000	1xCOB	серый	120x120x18	60

DH203, DH204

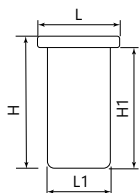

Видео на [youtube.com](https://www.youtube.com)



Встраиваемые светильники со светодиодными источниками света предназначены для подсветки лестничного марша, стен и небольших декоративных ниш. Устанавливаются непосредственно в стены из кирпича или бетона. Материал – пластик.

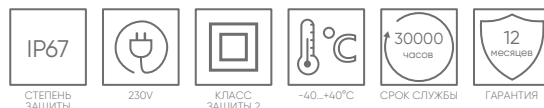

Артикул	Модель	Мощность, Вт	Световой поток, Лм	Цветовая температура, К	Цвет	Размеры LxWxH, мм	Монтажные размеры L1xW1xH1, мм	Кол-во штук в упаковке
40519	LN010	1	20	3000	хром	50x50x87	43x43x80	50
40520	LN011	1	20	3000	хром	50x50x87	43x43x80	50

LN010, LN011



Встраиваемый со светодиодами для лестничной подсветки. Материал – алюминий, пластик.

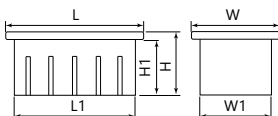

Предназначены для подсветки лестничного марша, стен и небольших декоративных ниш в тёмное время суток. Особенно актуальны для подсветки лестниц с крутым подъёмом или для полувинтовых конструкций. Светильники предназначены для установки в стенах из кирпича или бетона и поставляются в комплекте с монтажной коробкой.



Артикул	Модель	Мощность, Вт	Световой поток, Лм	Цветовая температура, К	Тип светодиода	Цвет	Размеры LxWxH, мм	Монтажные размеры L1xW1xH1, мм	Кол-во штук в упаковке
41160	LN012	5	40	4000	8x5730SMD	черный	170x53x75	146x47x67	30
41174	LN012	5	40	4000	8x5730SMD	серый	170x53x75	146x47x67	30

LN012



Встраиваемый со светодиодами для лестничной подсветки. Материал – алюминий, пластик.

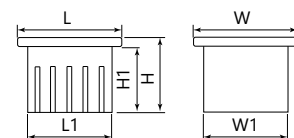

Предназначены для подсветки лестничного марша, стен и небольших декоративных ниш в тёмное время суток. Особенно актуальны для подсветки лестниц с крутым подъёмом или для полувинтовых конструкций. Светильники предназначены для установки в стенах из кирпича или бетона и поставляются в комплекте с монтажной коробкой.



Артикул	Модель	Мощность, Вт	Световой поток, Лм	Цветовая температура, К	Тип светодиода	Цвет	Размеры LxWxH, мм	Монтажные размеры L1xW1xH1, мм	Кол-во штук в упаковке
41161	LN013	3	30	4000	6x5730SMD	черный	85x53x85	66x50x66	50
41175	LN013	3	30	4000	6x5730SMD	серый	85x53x85	66x50x66	50

LN013



SP4111, SP4112, SP4113, SP4114



SP4112

SP4111

Светильники предназначены для декоративной и ориентирующей подсветки. Встраиваются в грунт вдоль тротуарных дорожек, непосредственно в сами дорожки, ступени лестниц, веранды, холлы гостиных и ТРЦ. Выдерживают нагрузку до 2 тонн.



Видео на [youtube.com](https://www.youtube.com)

Светодиодный светильник тротуарный (грунтовый).
Монтаж – встраиваемый.
Материал – алюминий, сталь.
RGB подсветке не требуется контроллер, плавная смена цвета происходит автоматически.

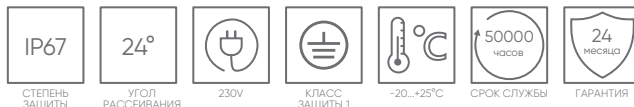

SP4113



SP4114

Артикул	Модель	Мощность, Вт	Световой поток, Лм	Цвет свечения / цветовая температура, К	Тип светодиода	Цвет	Размеры DxH, мм	Монтажные размеры D1xH1, мм	Кол-во штук в упаковке
32012	SP4111	3	220	2700	3xHPL	металлик	Ø100x80	Ø70x80	30
32013	SP4111	3	240	6400	3xHPL	металлик	Ø100x80	Ø70x80	30
32014	SP4111	3	-	RGB	3xHPL	металлик	Ø100x80	Ø70x80	30
32111	SP4111	3	-	зеленый	3xHPL	металлик	Ø100x80	Ø70x80	30
32015	SP4112	6	450	2700	6xHPL	металлик	Ø120x90	Ø90x87	30
32016	SP4112	6	480	6400	6xHPL	металлик	Ø120x90	Ø90x87	30
32017	SP4112	6	-	RGB	6xHPL	металлик	Ø120x90	Ø90x87	30
32112	SP4112	6	-	зеленый	6xHPL	металлик	Ø120x90	Ø90x87	30
32018	SP4113	9	700	2700	9xHPL	металлик	Ø160x90	Ø110x85	12
32019	SP4113	9	720	6400	9xHPL	металлик	Ø160x90	Ø110x85	12
32020	SP4113	9	-	RGB	9xHPL	металлик	Ø160x90	Ø110x85	12
32113	SP4113	9	-	зеленый	9xHPL	металлик	Ø160x90	Ø110x85	12
32021	SP4114	12	950	2700	12xHPL	металлик	Ø180x90	Ø130x85	12
32022	SP4114	12	980	6400	12xHPL	металлик	Ø180x90	Ø130x85	12
32023	SP4114	12	-	RGB	12xHPL	металлик	Ø180x85	Ø130x85	12
32114	SP4114	12	-	зеленый	12xHPL	металлик	Ø180x85	Ø130x85	12

SP2703, SP2707, SP2708



SP2708

SP2707

Повышенная прочность и водонепроницаемость. Простой и быстрый монтаж. Не требуют дополнительного обслуживания в процессе эксплуатации. Предназначены для работы в любых климатических условиях.



Видео на [youtube.com](https://www.youtube.com)

Светодиодный светильник тротуарный (грунтовый).
Монтаж – встраиваемый.
Материал – алюминий.



SP2703

Артикул	Модель	Мощность, Вт	Световой поток, Лм	Цвет свечения / цветовая температура, К	Тип светодиода	Цвет	Размеры DxH, мм	Монтажные размеры D1xH1, мм	Кол-во штук в упаковке
32134	SP2707	18	1800	2700	18xSMD	металлик	Ø200x90	Ø190x90	12
32135	SP2707	18	1800	6400	18xSMD	металлик	Ø200x90	Ø190x90	12
32136	SP2708	24	2000	2700	24xSMD	металлик	Ø250x90	Ø235x90	5
32137	SP2708	24	2000	6400	24xSMD	металлик	Ø250x90	Ø235x90	5
32116	SP2703	36	3240	2700	36xSMD	металлик	Ø300x90	Ø290x90	6
32117	SP2703	36	3240	6400	36xSMD	металлик	Ø300x90	Ø290x90	5

Светильник тротуарный (грунтовый).
Монтаж – встраиваемый.
Материал – алюминий, пластик.
Лампа в комплекте.



Артикул	Модель	Мощность, Вт	Тип лампы	Цвет свечения / цветовая температура, К	Цвет	Размеры LxWxH, мм	Монтажные размеры L1xW1xH1, мм	Кол-во штук в упаковке
11856	SP3732	7	G5.3	4000	черный	95x95x85	70x70x80	20
11857	SP3733	7	G5.3	4000	черный	110x110x90	70x70x80	20



SP3732

SP3733

Тротуарный светильник.
Монтаж – накладной.
Материал – алюминий.

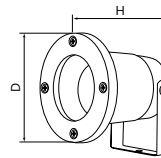

Артикул	Модель	Мощность, Вт	Цвет свечения / цветовая температура, К	Цвет	Размеры DxH, мм	Кол-во штук в упаковке
11858	SP3734	7	4000	черный	Ø98x150	20



SP3734

Возможность комбинировать светильники с различным цветом и типом свечения. RGB подсветке не требуется контроллер, плавная смена цвета происходит автоматически.

SP2704, SP2705, SP2706



Светодиодный светильник тротуарный (грунтовый). Монтаж – на колышке. Материал – алюминий, пластик.

Артикул	Модель	Мощность, Вт	Световой поток, Лм	Цвет свечения / цветовая температура, К	Тип светодиода	Цвет	Размеры LxWxH, мм	Монтажная глубина, мм	Кол-во штук в упаковке
32125	SP2704	3	300	2700	3xHPL	черный	85x85x200	210	20
32126	SP2704	3	300	6400	3xHPL	черный	85x85x200	210	20
32127	SP2704	3	-	RGB	3xHPL	черный	85x85x200	210	20
32230	SP2704	3	-	зеленый	3xHPL	черный	85x85x200	210	20
32128	SP2705	6	420	2700	6xHPL	черный	105x105x300	210	20
32129	SP2705	6	420	6400	6xHPL	черный	105x105x300	210	20
32130	SP2705	6	-	RGB	6xHPL	черный	105x105x300	210	20
32231	SP2705	6	-	зеленый	6xHPL	черный	105x105x300	210	20
32131	SP2706	12	840	2700	12xHPL	черный	160x160x450	210	12
32132	SP2706	12	840	6400	12xHPL	черный	160x160x450	210	12
32133	SP2706	12	-	RGB	12xHPL	черный	160x160x450	210	12
32232	SP2706	12	-	зеленый	12xHPL	черный	160x160x450	210	12



SP2704

SP2705

SP2706

Грунтовые светильники используются для ландшафтного освещения, для подсветки кустов или небольших деревьев.



Светильник тротуарный (грунтовый). Монтаж – на колышке. Материал корпуса – алюминий. Лампа в комплекте.

Артикул	Модель	Мощность, Вт	Световой поток, Лм	Цвет свечения / цветовая температура, К	Цвет	Размеры LxWxH, мм	Монтажная глубина, мм	Кол-во штук в упаковке
11859	SP3735	7	560	4000	черный	100x100x320	155	20
11860	SP3736	7	560	4000	черный	140x100x240	155	20



SP3735

SP3736





LB501 трансформатор



Видео на [youtube.com](https://www.youtube.com)



Артикул	Модель	Входное напряжение, В	Выходное напряжение, В	Нагрузка, Вт	Максимальный входной ток, А	Максимальный выходной ток, А	Размер LxWxH, мм	Кол-во штук в упаковке
48368	LB501	230	12/14/24/25	150	0,625	12,5	295x155x130	1
48369	LB501	230	12/14/24/25	300	1,25	25	295x155x130	1



DH801, DH802



DH802



DH801

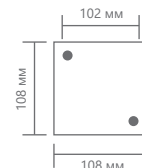

Видео на
[youtube.com](https://www.youtube.com)

«Лос-Анджелес»

Материал – алюминий, стекло.

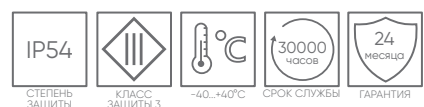

Артикул	Модель	Мощность, Вт	Напряжение, В	Световой поток, Лм	Цветовая температура, К	Тип светодиода	Цвет	Размеры LxWxH, мм	Кол-во штук в упаковке
48449	DH801	10	AC/DC 12-24V	300	3000	1xCOB	черный	108x108x200	10
48448	DH801	10	AC/DC 12-24V	300	4000	1xCOB	черный	108x108x200	10
48451	DH802	10	AC/DC 12-24V	300	3000	1xCOB	черный	108x108x600	10
48450	DH802	10	AC/DC 12-24V	300	4000	1xCOB	черный	108x108x600	10

LL-822



Видео на [youtube.com](https://www.youtube.com)

Светодиодный светильник.
Место применения: бассейны, фонтаны, пруды.
Материал – нержавеющая сталь.
Длина провода – 0,2 м.

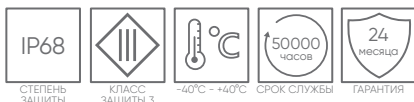

Артикул	Модель	Мощность, Вт	Световой поток, Лм	Напряжение, В	Цвет свечения / цветовая температура, К	Количество LED	Размеры LxWxH, мм	Кол-во штук в упаковке
48456	LL-822	3	270	AC24	2700	3	80x80x130	30
48455	LL-822	3	270	AC24	6400	3	80x80x130	30
48467	LL-822	3	-	AC24	RGB	3	80x80x130	30

LL-824



Видео на [youtube.com](https://www.youtube.com)

Светодиодный светильник.
Место применения: бассейны, фонтаны, пруды.
Материал – нержавеющая сталь.
Длина провода – 0,2 м.

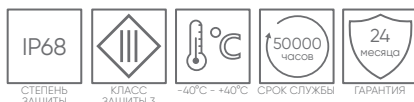

Артикул	Модель	Мощность, Вт	Световой поток, Лм	Напряжение, В	Цвет свечения / цветовая температура, К	Количество LED	Размеры LxWxH, мм	Кол-во штук в упаковке
48457	LL-824	9	850	AC24	2700	9	140x80x160	20
48458	LL-824	9	850	AC24	6400	9	140x80x160	20
48468	LL-824	9	-	AC24	RGB	9	140x80x160	20

SP2701



Видео на [youtube.com](https://www.youtube.com)

Светодиодный светильник тротуарный (грунтовый). Монтаж – на колышке.
Материал – алюминий.



Артикул	Модель	Мощность, Вт	Напряжение, В	Световой поток, Лм	Цветовая температура, К	Тип светодиода	Цвет	Размеры LxWxH, мм	Монтажная глубина, мм	Кол-во штук в упаковке
48446	SP2701	5	AC/DC 12-24V	300	3000	1xCOB	черный	65x170x275	210	20
48447	SP2701	5	AC/DC 12-24V	300	4000	1xCOB	черный	65x170x275	210	20



SP2801, SP2802, SP2803, SP2804



Видео на
youtube.com

Светодиодный светильник тротуарный (грунтовый).
Монтаж – встраиваемый.
Материал – алюминий, сталь.



Артикул	Модель	Мощность, Вт	Напряжение, В	Световой поток, Лм	Цветовая температура, К	Тип светодиода	Цвет	Размеры LxWxH, мм	Монтажные размеры L1xW1xH1, мм	Кол-во штук в упаковке
48452	SP2801	3	AC/DC 12-24V	300	3000	3xSMD3030	металлик	100x100x80	70x70x65	30
48345	SP2801	3	AC/DC 12-24V	300	4000	3xSMD3030	металлик	100x100x80	70x70x65	30
48453	SP2802	6	AC/DC 12-24V	600	3000	6xSMD3030	металлик	120x120x90	90x90x87	30
48346	SP2802	6	AC/DC 12-24V	600	4000	6xSMD3030	металлик	120x120x90	90x90x87	30
48469	SP2803	10	AC/DC 12	800	3000	9xSMD3030	металлик	160x160x90	110x110x85	12
48347	SP2803	10	AC/DC 12	800	4000	9xSMD3030	металлик	160x160x90	110x110x85	12
48348	SP2804	20	AC/DC 12	1600	3000	18xSMD3030	металлик	200x200x90	170x190x85	12
48454	SP2804	20	AC/DC 12	1600	4000	18xSMD3030	металлик	200x200x90	170x190x85	12

LL-891



Место применения: бассейны, фонтаны, пруды.
Можно устанавливать как на суше, так и под водой.

Рекомендованные модели трансформаторов на 24V:
LB2001, LB4301, LB7201, LB9601, LB1201.



Видео на
youtube.com

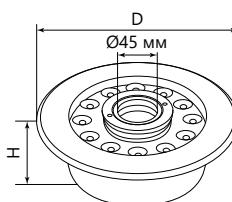

Светодиодный подводный светильник для фонтанов.
Материал – сталь.
Длина провода – 0,25 м.

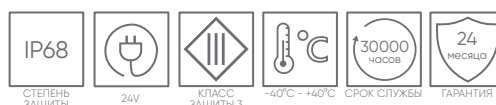

Артикул	Модель	Мощность, Вт	Цвет свечения / цветовая температура, К	Количество LED	Размеры LxWxH, мм	Кол-во штук в упаковке
32171	LL-891	12	RGB	12	Ø190x75, резьба Ø45 мм	12

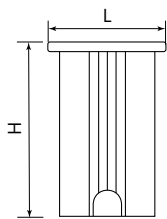

SP2812, SP2813

Светодиодный светильник.
Место применения: бассейны, фонтаны, пруды.
Материал – нержавеющая сталь, пластик.
Длина провода – 0,3 м.



Видео на [youtube.com](https://www.youtube.com)



Артикул	Модель	Мощность, Вт	Напряжение, В	Цвет свечения / цветовая температура, К	Количество LED	Размеры LxWxH, мм	Кол-во штук в упаковке
32162	SP2812	1	AC 12	2700	1	52x52x82	100
32163	SP2813	3	AC 12	2700	1	62x62x82	50
32164	SP2813	3	AC 24	RGB	1	62x62x82	50

LB1200, LB2001, LB2200, LB4301, LB4800, LB9601



Драйвер.
Материал – пластик.
Длина провода – 1,5 м.

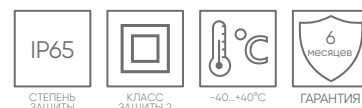

Артикул	Модель	Максимальная нагрузка, Вт	Выходное напряжение, В	Цвет	Размеры LxWxH, мм	Кол-во штук в упаковке
32174	LB1200	12	12	черный	90x50x65	24
32178	LB2001	20	24	черный	92x50x65	24
32175	LB2200	22	12	черный	92x65x70	24
32179	LB4301	43	24	черный	92x65x70	24
32176	LB4800	48	12	черный	128x85x85	12/10
32181	LB9601	96	24	черный	128x85x85	12

LD504, LD506, LD528



LD506



LD504



LD528

Заглушка металлическая для переходника.
Для поддержания степени защиты IP68 при наличии пустых выходов.

Соединительные коробки для подводных светильников.
Материал – нержавеющая сталь.

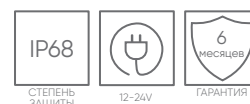

Артикул	Модель	Цвет	Кол-во вводов	Диаметр Ø, мм	Кол-во штук в упаковке
32184	LD504	хром	4	85	99
32185	LD506	хром	6	120	30
29767	LD528	хром	-	20	50

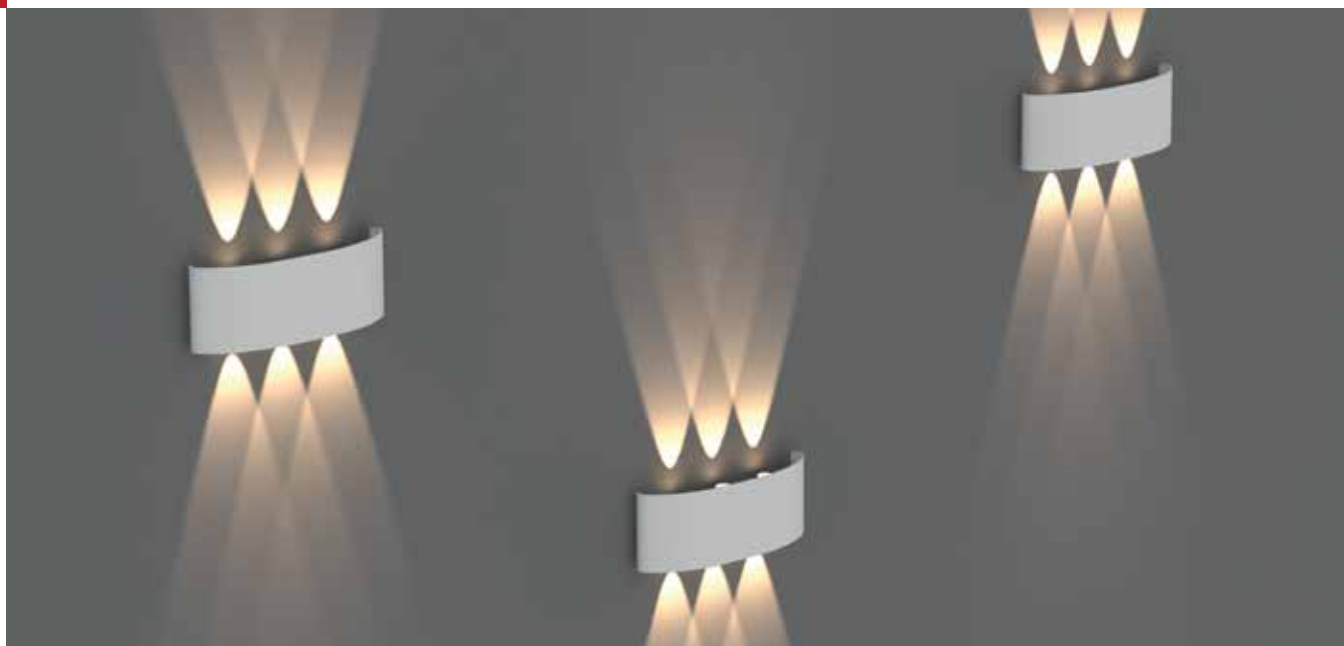

DH101



Предназначен для наружного декоративного освещения и создания световых эффектов на архитектурных объектах или фасадах зданий. Светильники этой серии можно располагать по одиночке или группами, что позволит существенно преобразить фасад здания в тёмное время суток.

«Нью-Йорк»

Материал – алюминий, стекло.



Артикул	Модель	Мощность, Вт	Световой поток, Лм	Цветовая температура, К	Тип светодиода	Цвет	Размеры LxWxH, мм	Кол-во штук в упаковке
48099	DH101	6	450	3000	6xSMD	белый	170x40x80	20
48100	DH101	6	450	3000	6xSMD	черный	170x40x80	20
06310	DH101	6	450	4000	6xSMD	черный	170x40x80	20
06311	DH101	6	450	4000	6xSMD	белый	170x40x80	20

DH110

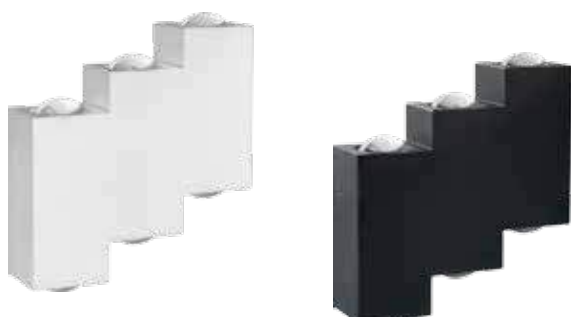

«Нью-Йорк»

Материал – алюминий, стекло.

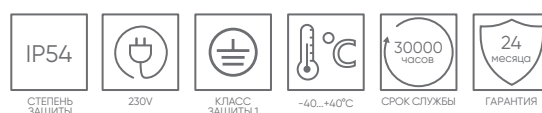

Артикул	Модель	Мощность, Вт	Световой поток, Лм	Цветовая температура, К	Тип светодиода	Цвет	Размеры LxWxH, мм	Кол-во штук в упаковке
48314	DH110	6	600	3000	6xSMD3030	белый	120x35x120	20
11704	DH110	6	600	4000	6xSMD3030	черный	120x35x120	20

DH701

«Нью-Йорк»

Материал – алюминий, стекло.



Артикул	Модель	Мощность, Вт	Световой поток, Лм	Цветовая температура, К	Тип светодиода	Цвет	Размеры LxWxH, мм	Кол-во штук в упаковке
48309	DH701	4	300	3000	4xSMD	белый	115x35x80	20
48313	DH701	4	300	3000	4xSMD	черный	115x35x80	20
48310	DH701	4	300	4000	4xSMD	белый	115x35x80	20
48311	DH701	4	300	4000	4xSMD	черный	115x35x80	20

DH103

«Дели»

Материал – алюминий, стекло.



Артикул	Модель	Мощность, Вт	Световой поток, Лм	Цветовая температура, К	Тип светодиода	Цвет	Размеры LxWxH, мм	Кол-во штук в упаковке
06316	DH103	2x3	400	4000	2xCOB	черный	142x80x63	40

DH506

«Дели»

Материал – алюминий, стекло.



Артикул	Модель	Мощность, Вт	Световой поток, Лм	Цветовая температура, К	Тип светодиода	Цвет	Размеры LxWxH, мм	Кол-во штук в упаковке
48365	DH506	6	170	3000	2xCOB	белый	80x45x170	50
48364	DH506	6	170	4000	2xCOB	черный	80x45x170	50

DH109



«Оклэнд»

Материал – алюминий, стекло.

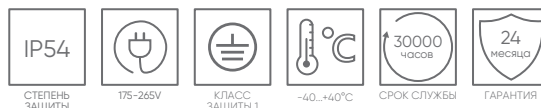

Артикул	Модель	Мощность, Вт	Световой поток, Лм	Цветовая температура, К	Тип светодиода	Цвет	Размеры LxWxH, мм	Кол-во штук в упаковке
11667	DH109	5	520	4000	2xCOB	черный	95x100x280	20
48312	DH109	5	520	4000	2xCOB	белый	95x100x280	20

DH507

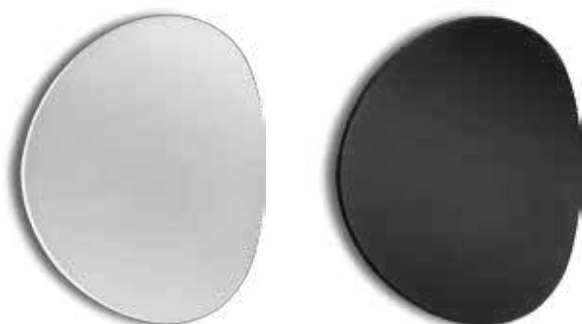

«Оклэнд»

Материал – алюминий, стекло.

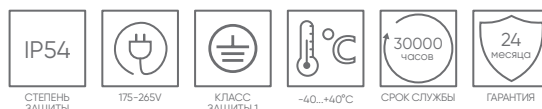

Артикул	Модель	Мощность, Вт	Световой поток, Лм	Цветовая температура, К	Тип светодиода	Цвет	Размеры LxWxH, мм	Кол-во штук в упаковке
48367	DH507	7	520	3000	2xCOB	белый	178x70x182	20
48366	DH507	7	520	4000	2xCOB	черный	178x70x182	20

DH107, DH108, DH502



«Мельбурн»

Материал – алюминий, пластик.



Артикул	Модель	Мощность, Вт	Световой поток, Лм	Цветовая температура, К	Тип светодиода	Цвет	Размеры LxWxH, мм	Кол-во штук в упаковке
06349	DH107	12	720	4000	60xSMD2835	черный	160x160x120	12
06350	DH108	12	720	4000	60xSMD2835	черный	160x100x160	12
11686	DH502	12	540	4000	24xSMD5730	черный	260x125x125	12



DH501

«Мельбурн»

Под лампу E27.

Материал – металл, пластик.



Артикул	Модель	Мощность, Вт	Цвет	Размеры LxWxH, мм	Патрон	Кол-во штук в упаковке
11685	DH501	15	черный	260x125x125	E27	12

DH503

«Сингапур»

Материал – металл, пластик.



Артикул	Модель	Мощность, Вт	Световой поток, Лм	Цветовая температура, К	Тип светодиода	Цвет	Размеры LxWxH, мм	Кол-во штук в упаковке
11703	DH503	14	1000	4000	70xSMD2835	черный	145x145x145	20

DH012



Видео на
youtube.com

«Майами»

Материал – алюминий, стекло.



Артикул	Модель	Мощность, Вт	Световой поток, Лм	Цветовая температура, К	Тип светодиода	Цвет	Размеры LxWxH, мм	Кол-во штук в упаковке
48097	DH012	2x3	450	3000	2xCOB	белый	100x100x100	20
48098	DH012	2x3	450	3000	2xCOB	черный	100x100x100	20
11870	DH012	2x3	450	4000	2xCOB	черный	100x100x100	20
11871	DH012	2x3	450	4000	2xCOB	белый	100x100x100	20

DH013



«Майами»

Материал – алюминий, стекло.



Артикул	Модель	Мощность, Вт	Световой поток, Лм	Цветовая температура, К	Тип светодиода	Цвет	Размеры LxWxH, мм	Кол-во штук в упаковке
11872	DH013	2x3	450	4000	2xCOB	черный	100x115x135	20
11873	DH013	2x3	450	4000	2xCOB	белый	100x115x135	20

DH052



«Бостон»

Материал – алюминий, стекло.

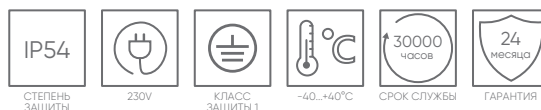

Артикул	Модель	Мощность, Вт	Световой поток, Лм	Цветовая температура, К	Тип светодиода	Цвет	Размеры LxWxH, мм	Кол-во штук в упаковке
48473	DH052	6	400	3000	1xCOB	белый	55x55x65	50
48475	DH052	6	400	3000	1xCOB	серый	55x55x65	50
48471	DH052	6	400	3000	1xCOB	черный	55x55x65	50
48472	DH052	6	400	4000	1xCOB	белый	55x55x65	50
48474	DH052	6	400	4000	1xCOB	серый	55x55x65	50
48470	DH052	6	400	4000	1xCOB	черный	55x55x65	50

DH053

«Бостон»

Материал – алюминий, стекло.



Артикул	Модель	Мощность, Вт	Световой поток, Лм	Цветовая температура, К	Тип светодиода	Цвет	Размеры LxWxH, мм	Кол-во штук в упаковке
48479	DH053	2x5	800	3000	2xCOB	белый	55x55x100	40
48481	DH053	2x5	800	3000	2xCOB	серый	55x55x100	40
48477	DH053	2x5	800	3000	2xCOB	черный	55x55x100	40
48478	DH053	2x5	800	4000	2xCOB	белый	55x55x100	40
48480	DH053	2x5	800	4000	2xCOB	серый	55x55x100	40
48476	DH053	2x5	800	4000	2xCOB	черный	55x55x100	40

DH054

«Бостон»

Материал – алюминий, стекло.

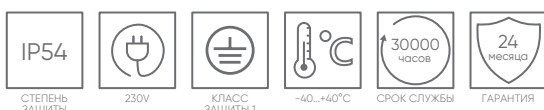

Артикул	Модель	Мощность, Вт	Световой поток, Лм	Цветовая температура, К	Тип светодиода	Цвет	Размеры LxWxH, мм	Кол-во штук в упаковке
48485	DH054	6	400	3000	1xCOB	серый	55x55x65	50
48483	DH054	6	400	3000	1xCOB	черный	55x55x65	50
48484	DH054	6	400	4000	1xCOB	серый	55x55x65	50
48482	DH054	6	400	4000	1xCOB	черный	55x55x65	50

DH055

«Бостон»

Материал – алюминий, стекло.

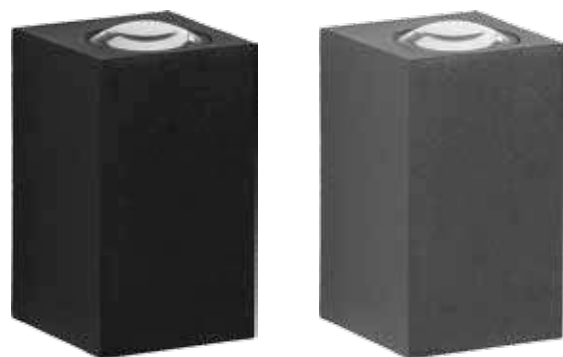

Артикул	Модель	Мощность, Вт	Световой поток, Лм	Цветовая температура, К	Тип светодиода	Цвет	Размеры LxWxH, мм	Кол-во штук в упаковке
48489	DH055	2x5	800	3000	2xCOB	серый	55x55x100	40
48487	DH055	2x5	800	3000	2xCOB	черный	55x55x100	40
48488	DH055	2x5	800	4000	2xCOB	серый	55x55x100	40
48486	DH055	2x5	800	4000	2xCOB	черный	55x55x100	40

DH014



«Бостон»

Под лампу GU10.
Материал – алюминий, стекло.



Артикул	Модель	Мощность, Вт	Цвет	Размеры LxWxH, мм	Патрон	Кол-во штук в упаковке
11866	DH014	35	черный	68x78x100	GU10	40
11867	DH014	35	серый	68x78x100	GU10	40
48339	DH014	35	белый	68x78x100	GU10	40

DH015



«Бостон»

Под лампу GU10.
Материал – алюминий, стекло.



Артикул	Модель	Мощность, Вт	Цвет	Размеры LxWxH, мм	Патрон	Кол-во штук в упаковке
11883	DH015	35	черный	68x78x160	2xGU10	20
11884	DH015	35	серый	68x78x160	2xGU10	20
48340	DH015	35	белый	68x78x160	2x GU10	20

DH050



«Бостон»

Под лампу GU10.
Материал – алюминий, стекло.



Артикул	Модель	Мощность, Вт	Цвет	Размеры LxWxH, мм	Патрон	Кол-во штук в упаковке
48324	DH050	35	серый	68x78x100	GU10	40
48325	DH050	35	черный	68x78x100	GU10	40
48326	DH050	35	белый	78x68x100	GU10	40



DH051

«БОСТОН»

Под лампу GU10.
Материал – алюминий, стекло.



Артикул	Модель	Мощность, Вт	Цвет	Размеры LxWxH, мм	Патрон	Кол-во штук в упаковке
48327	DH051	35	серый	68x78x160	2xGU10	20
48328	DH051	35	белый	68x78x160	2xGU10	20
48330	DH051	35	черный	68x78x160	2xGU10	20

DH0709, DH0710

«БОСТОН»

Материал – алюминий, стекло.



Артикул	Модель	Мощность, Вт	Световой поток, Лм	Цветовая температура, К	Тип светодиода	Цвет	Размеры LxWxH, мм	Кол-во штук в упаковке
48352	DH0709	9	850	2700	9xSMD3030	черный	110x170x200	20
48353	DH0709	9	850	4000	9xSMD3030	черный	110x170x200	20
48354	DH0710	2x9	1500	2700	18xSMD3030	черный	110x170x300	10
48355	DH0710	2x9	1500	4000	18xSMD3030	черный	110x170x300	10

DH0711, DH0712



DH0711



DH0712

«БОСТОН»

Материал – алюминий, стекло.



Артикул	Модель	Мощность, Вт	Световой поток, Лм	Цветовая температура, К	Тип светодиода	Цвет	Размеры LxWxH, мм	Кол-во штук в упаковке
48356	DH0711	18	1600	2700K	18xSMD3030	черный	145x210x200	12
48357	DH0711	18	1500	4000K	18xSMD3030	черный	145x210x200	12
48358	DH0712	2x18	3000	2700K	36xSMD3030	черный	145x210x300	8
48359	DH0712	2x18	3200	4000K	36xSMD3030	черный	145x210x300	8

DH0705, DH0706, DH0707, DH0708



DH0706



DH0708



DH0705, DH0707

«БОСТОН»

Материал – алюминий, стекло.

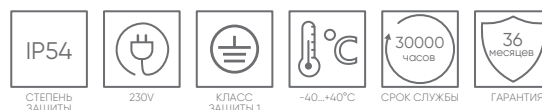

Артикул	Модель	Мощность, Вт	Световой поток, Лм	Цветовая температура, К	Тип светодиода	Цвет	Размеры LxWxH, мм	Кол-во штук в упаковке
11659	DH0705	10	800	3000	1xCOB	черный	90x150x160	20
11660	DH0706	2x10	1600	3000	2xCOB	серый	90x150x255	20
11662	DH0706	2x10	1600	3000	2xCOB	черный	90x150x255	20
11661	DH0706	2x10	1600	4000	2xCOB	черный	90x150x255	20
11663	DH0707	15	1200	3000	1xCOB	черный	110x170x200	20
11664	DH0708	2x15	2400	3000	2xCOB	серый	110x190x300	10
11666	DH0708	2x15	2400	3000	2xCOB	черный	110x190x300	10
11665	DH0708	2x15	2400	4000	2xCOB	черный	110x190x300	10



DH0701, DH0702

«Бостон»

Под лампу E27.
Материал – алюминий, стекло.



Артикул	Модель	Мощность, Вт	Цвет	Размеры LxWxH, мм	Патрон	Кол-во штук в упаковке
06296	DH0701	60	черный	155x90x160	E27	10
06297	DH0701	60	серый	155x90x160	E27	10
06294	DH0702	60	черный	155x90x260	E27	10
06295	DH0702	60	серый	155x90x260	E27	10

DH0704

«Бостон»

Под лампу GU10.
Материал – алюминий, стекло.



Артикул	Модель	Мощность, Вт	Цвет	Размеры LxWxH, мм	Патрон	Кол-во штук в упаковке
11673	DH0704	35	белый	103x60x163	GU10	20
11882	DH0704	35	серый	103x60x163	GU10	20
11881	DH0704	35	черный	103x60x163	GU10	20



DH1703



«БОСТОН»

Под лампу GU10.
Материал – алюминий, стекло.



Артикул	Модель	Мощность, Вт	Цвет	Размеры LxWxH, мм	Патрон	Кол-во штук в упаковке
48319	DH1703	35	белый	100x60x150	1xGU10	40
48320	DH1703	35	серый	100x60x150	1xGU10	40
48329	DH1703	35	черный	100x60x150	1xGU10	40

DH1704



«БОСТОН»

Под лампу GU10.
Материал – алюминий, стекло.



Артикул	Модель	Мощность, Вт	Цвет	Размеры LxWxH, мм	Патрон	Кол-во штук в упаковке
48323	DH1704	35	белый	85x85x165	1xGU10	20
48321	DH1704	35	серый	85x85x165	1xGU10	20
48322	DH1704	35	черный	85x85x165	1xGU10	20



DH301, DH401, DH402

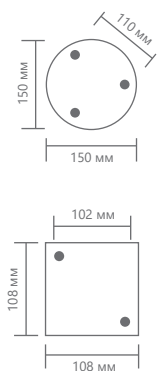

«Лос-Анджелес»

Материал – алюминий, стекло.



Артикул	Модель	Мощность, Вт	Световой поток, Лм	Цветовая температура, К	Тип светодиода	Цвет	Размеры LxWxH, мм	Кол-во штук в упаковке
11670	DH301	10	530	4000	1xCOB	черный	105x105x600	6
11671	DH401	10	502	4000	1xCOB	черный	108x108x400	10
11672	DH402	10	510	4000	1xCOB	черный	108x108x600	10



DH2001, DH2002, DH2003



DH2001



DH2002



DH2003



«МИКОНОС»

Материал – металл, акрил.



СТЕПЕНЬ ЗАЩИТЫ



220-240V



КЛАСС ЗАЩИТЫ I



-40...+40°C



СРОК СЛУЖБЫ



ГАРАНТИЯ

Артикул	Модель	Мощность, Вт	Световой поток, Лм	Цветовая температура, К	Тип светодиода	Цвет	Размеры LxWxH, мм	Кол-во штук в упаковке
48019	DH2001	15	750	4000	75xSMD2835	черный	500x90x45	10
48016	DH2001	15	750	3000	75xSMD2835	черный	500x90x45	10
48017	DH2002	30	1500	3000	150xSMD2835	черный	1000x90x45	8
48020	DH2002	30	1500	4000	150xSMD2835	черный	1000x90x45	8
48018	DH2003	45	2250	3000	225xSMD2835	черный	1500x90x45	6
48021	DH2003	45	2250	4000	225xSMD2835	черный	1500x90x45	6



DH3001, DH3002, DH3003



«Корфу»

Материал – металл, акрил.



СТЕПЕНЬ ЗАЩИТЫ



220-240V



КЛАСС ЗАЩИТЫ I



-40...+40°C



СРОК СЛУЖБЫ



ГАРАНТИЯ



Артикул	Модель	Мощность, Вт	Световой поток, Лм	Цветовая температура, К	Тип светодиода	Цвет	Размеры LxWxH, мм	Кол-во штук в упаковке
48022	DH3001	15	525	3000	75xSMD2835	черный	500x50x45	10
48025	DH3001	15	525	4000	75xSMD2835	черный	500x50x45	10
48023	DH3002	30	1050	3000	150xSMD2835	черный	1000x50x45	8
48026	DH3002	30	1050	4000	150xSMD2835	черный	1000x50x45	8
48024	DH3003	45	1575	3000	225xSMD2835	черный	1500x50x45	6
48027	DH3003	45	1575	4000	225xSMD2835	черный	1500x50x45	6

DH1001, DH1002, DH1005, DH1006

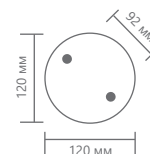

«РИО»

Материал – металл, стекло.



Артикул	Модель	Мощность, Вт	Цвет	Размеры LxWxH, мм	Патрон	Кол-во патронов	Кол-во штук в упаковке
11708	DH1001	15	черный	120x85x146	GX53	1	40
48315	DH1001	15	белый	120x85x146	GX53	1	20
11709	DH1002	15	черный	120x85x204	GX53	2	20
48316	DH1002	15	белый	120x85x204	GX53	2	20
11710	DH1005	15	черный	155x85x600	GX53	1	10
11711	DH1006	15	черный	230x85x600	GX53	2	6

DH601, DH602, DH603

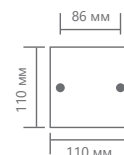

«Дубай»

Материал – металл, акрил.



Артикул	Модель	Мощность, Вт	Световой поток, Лм	Цветовая температура, К	Тип светодиода	Цвет	Размеры LxWxH, мм	Кол-во штук в упаковке
11705	DH601	5	250	4000	1xCOB	черный	100x50x270	12
11706	DH602	5	250	4000	1xCOB	черный	50x50x400	6
11707	DH603	5	250	4000	1xCOB	черный	50x50x800	6

DH0201, DH0205, DH0206, DH0207, DH0208

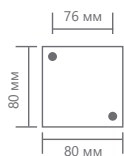

«Берлин»

Под лампу E27.
Материал – металл, пластик.

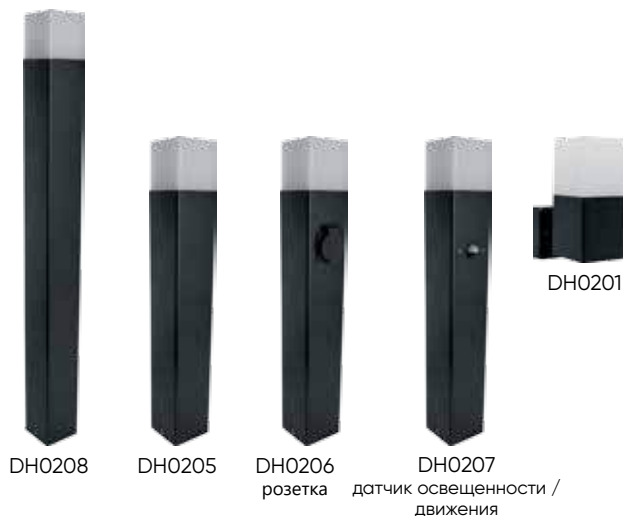
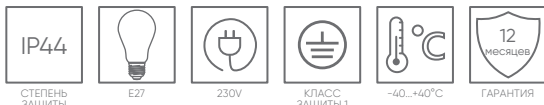

Артикул	Модель	Мощность, Вт	Цвет	Размеры LxWxH, мм	Патрон	Кол-во штук в упаковке
11680	DH0201	15	черный	120x80x200	E27	20
11681	DH0205	15	черный	80x80x450	E27	12
11682	DH0206	15	черный	80x80x450	E27	12
11683*	DH0207	15	черный	80x80x450	E27	12
11684	DH0208	15	черный	80x80x750	E27	10

*лампа 10 Вт 4000К в комплекте

DH104, DH105, DH106

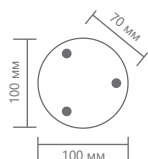

Видео на [youtube.com](https://www.youtube.com)



«Токио»

Материал – алюминий, пластик.



Артикул	Модель	Мощность, Вт	Световой поток, Лм	Цветовая температура, К	Тип светодиода	Цвет	Размеры LxWxH, мм	Кол-во штук в упаковке
06348	DH106	7	420	4000	40xSMD2835	черный	145x100x640	6
06317	DH104	7	450	4000	35xSMD2835	черный	150x50x150	20
06318	DH104	7	450	4000	35xSMD2835	белый	150x50x150	20
06319	DH105	12	600	4000	60xSMD2835	черный	180x50x180	20
06320	DH105	12	600	4000	60xSMD2835	белый	180x50x180	20

DH0601, DH0602, DH0603

«Киото»

Под лампу E27.
Материал – алюминий, пластик.



Артикул	Модель	Мощность, Вт	Цвет	Размеры LxWxH, мм	Патрон	Кол-во штук в упаковке
11874	DH0601	18	черный	80x120x245	E27	10
11876	DH0602	18	черный	80x120x245	E27	10
11875	DH0603	18	черный	80x120x245	E27	10

DH0901, DH0902, DH0905



DH0901



DH0902



DH0905

«Торонто»

Под лампу E27.
Материал – металл, стекло.

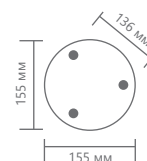

Артикул	Модель	Мощность, Вт	Цвет	Размеры LxWxH, мм	Патрон	Кол-во штук в упаковке
11655	DH0901	60	черный	175x108x220	E27	10
11653	DH0902	60	черный	175x108x340	E27	10
11657	DH0905	60	черный	108x108x800	E27	6

DH0903, DH0904, DH0908



DH0904



DH0903



DH0908

«Сиэтл»

Под лампу E27.
Материал – металл, стекло.

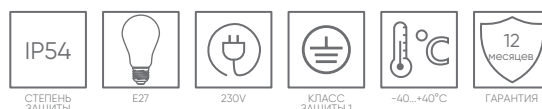
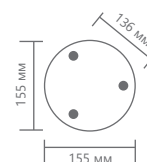

Артикул	Модель	Мощность, Вт	Цвет	Размеры LxWxH, мм	Патрон	Кол-во штук в упаковке
11654	DH0903	60	черный	175x108x340	E27	10
11656	DH0904	60	черный	175x108x220	E27	10
11658	DH0908	60	черный	108x108x800	E27	6

DH0800, DH0801, DH0802, DH0805



DH0800



DH0801



DH0802



DH0805

«Сан-Франциско»

Под лампу E27.
Материал – алюминий, каленое стекло.

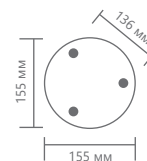

Артикул	Модель	Мощность, Вт	Цвет	Размеры LxWxH, мм	Монтаж	Патрон	Кол-во штук в упаковке
06302	DH0805	60	черный	108x108x800	столб	E27	6
06303	DH0805	60	серый	108x108x800	столб	E27	6
41915	DH0800	60	черный	108x108x206	столб	E27	6
41916	DH0800	60	серый	108x108x206	столб	E27	6
06300	DH0801	60	черный	175x108x220	на стену вверх	E27	10
06301	DH0801	60	серый	175x108x220	на стену вверх	E27	10
06298	DH0802	60	черный	175x108x320	на стену	E27	10
06299	DH0802	60	серый	175x108x320	на стену	E27	10

DH1701, DH1702, DH0809, DH0810

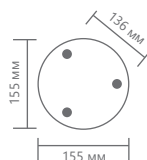

«Сеул»

Под лампы GU10 и E27.
Материал – металл, пластик (DH0809, DH0810),
стекло (DH1701, DH1702).



DH1701



DH1702



DH0810



DH0809

Артикул	Модель	Мощность, Вт	Цвет	Размеры LxWxH, мм	Монтаж	Патрон	Кол-во штук в упаковке
48317	DH1701	35	черный	110x100x155	на стену вверх	GU10	20
48318	DH1702	2x35	черный	110x105x230	на стену	2xGU10	20
48341	DH0809	60	черный	90x90x600	столб	E27	10
48342	DH0810	60	черный	90x90x200	столб	E27	10

* на модели DH0809, DH0810 гарантия 12 месяцев

DH0806, DH0807, DH0808

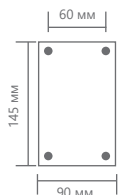

«Сеул»

Под лампу E27.
Материал – металл, пластик (DH0808), стекло
(DH0806, DH0807).



DH0806



DH0807



DH0808

Артикул	Модель	Мощность, Вт	Цвет	Размеры LxWxH, мм	Монтаж	Патрон	Кол-во штук в упаковке
41153	DH0806	60	черный	110x65x195	на стену вверх	E27	10
41155	DH0808	60	черный	110x65x600	столб	E27	10
41154	DH0807	2x60	черный	110x65x300	на стену	E27	10

DH022-450, DH022-650, DH022-1100 DH027-450, DH027-650, DH027-1100

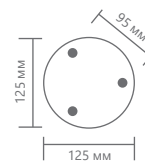

«Техно»

Под лампу E27.
Материал – нержавеющая сталь, пластик.



Артикул	Модель	Мощность, Вт	Цвет	Размеры LxWxH, мм	Монтаж	Патрон	Кол-во штук в упаковке
11809	DH022-450	18	серебро	75x75x450	столб	E27	12
11810	DH022-650	18	серебро	75x75x650	столб	E27	12
11815	DH027-450	18	серебро	118x118x450	столб	E27	12
11816	DH027-650	18	серебро	118x118x650	столб	E27	12
11808	DH022-1100	18	серебро	75x75x1100	столб	E27	6
11814	DH027-1100	18	серебро	118x118x1100	столб	E27	6

DH021, DH021-B, DH026-B

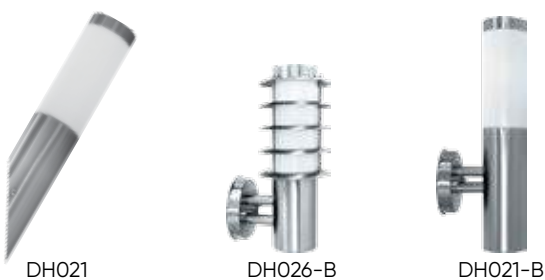

«Техно»

Под лампу E27.
Материал – нержавеющая сталь, пластик.



Артикул	Модель	Мощность, Вт	Цвет	Размеры LxWxH, мм	Патрон	Кол-во штук в упаковке
11805	DH021	18	серебро	75x75x400	E27	20
11807	DH021-B	18	серебро	140x75x380	E27	12
11813	DH026-B	18	серебро	142x118x300	E27	12

DH030



«Техно»

Под лампу E27.
Рекомендуется использовать со светодиодными лампами G45.
Материал – металл, пластик.



Артикул	Модель	Мощность, Вт	Цвет	Размеры LxWxH, мм	Патрон	Кол-во штук в упаковке
11868	DH030	40	черный	75x270x270	E27	12
11869	DH030	40	серый	75x270x270	E27	12

С его помощью можно организовать дополнительное освещение как в помещении, так и на улице. Создавайте световые акценты на террасе, крыльце, балконе или просто на стене дома. Его используют там, где нет необходимости или возможности организовать верхний свет.

«Техно»

Материал – алюминий, пластик.



DH010, DH011



DH010



DH011

Артикул	Модель	Мощность, Вт	Световой поток, Лм	Цветовая температура, К	Тип светодиода	Цвет	Размеры LxWxH, мм	Кол-во штук в упаковке
11864	DH010	12	840	4000	2xSMD2835	черный	175x50x107	20
11865	DH011	5	350	4000	1xCOB	черный	220x130x55	12

«Техно»

Материал – алюминий, стекло.

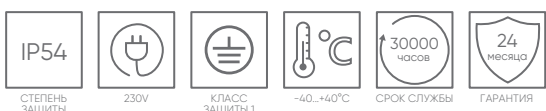

DH504



DH505

DH504, DH505



Артикул	Модель	Мощность, Вт	Световой поток, Лм	Цветовая температура, К	Тип светодиода	Цвет	Размеры LxWxH, мм	Кол-во штук в упаковке
48360	DH504	4	220	4000	SMD2835	черный	115x27x88	40
48361	DH504	4	220	3000	SMD2835	белый	115x27x88	40
48363	DH505	8	460	3000	SMD2835	белый	175x27x90	20
48362	DH505	8	460	4000	SMD2835	черный	175x27x90	20

«Техно»

Под лампу E27.

Материал – нержавеющая сталь, пластик.



DH017



DH018

DH017, DH018

Артикул	Модель	Мощность, Вт	Цвет	Размеры LxWxH, мм	Патрон	Кол-во штук в упаковке
11879	DH017	60	серый	60x160x220	E27	12
11880	DH018	60	серый	60x160x220	E27	12

«Техно»

Под лампу GX53.

Материал – нержавеющая сталь, пластик.



DH020

Артикул	Модель	Мощность, Вт	Цвет	Размеры LxWxH, мм	Патрон	Кол-во штук в упаковке
11862	DH020	20	сталь	140x140x50	GX53	30

САДОВО-ПАРКОВОЕ ОСВЕЩЕНИЕ

09



PL4101, PL4102, PL4103, PL4104, PL4105



4-х гранник.
Под лампу E27.
Материал – металл, стекло.



Артикул	Модель	Максимальная мощность, Вт	Цвет	Размеры LxWxH, мм	Патрон	Способ крепления для монтажа	Кол-во штук в упаковке
11013	PL4101	60	белый	150x180x335	E27	на стену вверх	10
11014	PL4101	60	черный	150x180x335	E27	на стену вверх	10
11015	PL4102	60	белый	150x200x350	E27	на стену вниз	10
11016	PL4102	60	черный	150x200x350	E27	на стену вниз	10
11017	PL4103	60	белый	150x150x320	E27	на столб	10
11018	PL4103	60	черный	150x150x320	E27	на столб	10
11019	PL4104	60	белый	150x150x410	E27	на постамент	10
11020	PL4104	60	черный	150x150x410	E27	на постамент	10
11021	PL4105	60	белый	150x150x310+500(chain)	E27	на цепочке 0,5 м	10
11022	PL4105	60	черный	150x150x310+500(chain)	E27	на цепочке 0,5 м	10

PL4201, PL4202, PL4203, PL4204, PL4205, PL4210



4-х гранник.
Под лампу E27.
Материал – металл, стекло.



Артикул	Модель	Максимальная мощность, Вт	Цвет	Размеры LxWxH, мм	Патрон	Способ крепления для монтажа	Кол-во штук в упаковке
11024	PL4201	100	черный	185x240x380	E27	на стену вверх	12
11026	PL4202	100	черный	185x240x380	E27	на стену вниз	12
11028	PL4203	100	черный	185x185x370	E27	на столб	12
11030	PL4204	100	черный	185x185x440	E27	на постамент	12
11031	PL4205	100	белый	185x185x350+500(chain)	E27	на цепочке 0,5 м	12
11032	PL4205	100	черный	185x185x350+500(chain)	E27	на цепочке 0,5 м	12
11033	PL4210	100	белый	185x185x1130	E27	столб	8
11034	PL4210	100	черный	185x185x1130	E27	столб	8

PL6101, PL6102, PL6103, PL6104, PL6105



6-ти гранник.
Под лампу E27.
Материал – металл, стекло.



Артикул	Модель	Максимальная мощность, Вт	Цвет	Размеры LxWxH, мм	Патрон	Способ крепления для монтажа	Кол-во штук в упаковке
11051	PL6101	60	белый	150x210x320	E27	на стену вверх	10
11052	PL6101	60	черный	150x210x320	E27	на стену вверх	10
11125	PL6101	60	черное золото	150x210x320	E27	на стену вверх	10
11053	PL6102	60	белый	150x210x320	E27	на стену вниз	10
11054	PL6102	60	черный	150x210x320	E27	на стену вниз	10
11127	PL6102	60	черное золото	150x210x320	E27	на стену вниз	10
11056	PL6103	60	черный	170x170x310	E27	на столб	10
11129	PL6103	60	черное золото	170x170x310	E27	на столб	10
11058	PL6104	60	черный	170x170x370	E27	на постамент	10
11131	PL6104	60	черное золото	170x170x370	E27	на постамент	10
11059	PL6105	60	белый	170x170x780	E27	на цепочке 0,5 м	10
11060	PL6105	60	черный	170x170x780	E27	на цепочке 0,5 м	10
11133	PL6105	60	черное золото	170x170x780	E27	на цепочке 0,5 м	10

PL6201, PL6202, PL6203, PL6204, PL6205



PL6205



PL6201



PL6202



PL6203

Ø65mm



PL6204

140 мм
120 мм
160 мм

6-ти гранник.
Под лампу E27.
Материал – металл, стекло.



Артикул	Модель	Максимальная мощность, Вт	Цвет	Размеры LxWxH, мм	Патрон	Способ крепления для монтажа	Кол-во штук в упаковке
11064	PL6201	100	черный	265x200x400	E27	на стену вверх	6
11135	PL6201	100	черное золото	265x200x400	E27	на стену вверх	6
11065	PL6202	100	белый	265x200x400	E27	на стену вниз	6
11066	PL6202	100	черный	265x200x400	E27	на стену вниз	6
11137	PL6202	100	черное золото	265x200x400	E27	на стену вниз	6
11139	PL6203	100	черное золото	220x220x380	E27	на столб	6
11068	PL6203	100	черный	220x220x380	E27	на столб	6
11070	PL6204	100	черный	220x220x455	E27	на постамент	6
11141	PL6204	100	черное золото	220x220x455	E27	на постамент	6
11072	PL6205	100	черный	220x220x350x500(chain)	E27	на цепочке 0,5 м	6
11143	PL6205	100	черное золото	220x220x350x500(chain)	E27	на цепочке 0,5 м	6

PL6210, PL6211

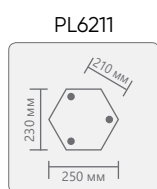
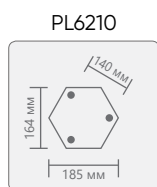

6-ти гранник.
Под лампу E27.
Материал – металл, стекло.



Артикул	Модель	Максимальная мощность, Вт	Цвет	Размеры LxWxH, мм	Патрон	Способ крепления для монтажа	Кол-во штук в упаковке
11075	PL6210	100	белый	220x220x1140	E27	столб	6
11076	PL6210	100	черный	220x220x1140	E27	столб	6
11192	PL6210	100	черное золото	220x220x1140	E27	столб	6
11205	PL6211	100	черный	220x220x2000	E27	столб	1
11206	PL6211	100	черное золото	220x220x2000	E27	столб	1
11204	PL6211	100	белый	220x220x2000	E27	столб	1

PL6214, PL6215



PL6214

PL6215

PL6214

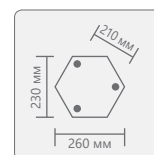

PL6215

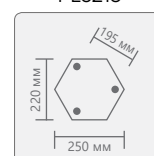

6-ти гранник.
Под лампу E27.
Материал – металл, стекло.



СТЕПЕНЬ ЗАЩИТЫ



E27



230V



КЛАСС ЗАЩИТЫ I



-50...+50°C



ГАРАНТИЯ 12 МЕСЯЦЕВ

Артикул	Модель	Максимальная мощность, Вт	Цвет	Размеры LxWxH, мм	Патрон	Способ крепления для монтажа	Кол-во штук в упаковке
11078	PL6214	2x100	черный	650x200x2130	E27	столб	1
11207	PL6214	2x100	черное золото	650x200x2130	E27	столб	1
11208	PL6215	3x100	черное золото	590x590x2130	E27	столб	1
11080	PL6215	3x100	черный	590x590x2130	E27	столб	1

PL8101



PL8102



PL8103



Ø65 мм

8-ми гранник.
Под лампу E27.
Материал – металл, стекло.



СТЕПЕНЬ ЗАЩИТЫ



E27



230V



КЛАСС ЗАЩИТЫ I



-50...+50°C



ГАРАНТИЯ 12 месяцев



PL8105

Артикул	Модель	Максимальная мощность, Вт	Цвет	Размеры LxWxH, мм	Патрон	Способ крепления для монтажа	Кол-во штук в упаковке
11095	PL8101	100	белый	160x220x450	E27	на стену вверх	6
11096	PL8101	100	черный	160x220x450	E27	на стену вверх	6
11244	PL8101	100	черное золото	160x220x450	E27	на стену вверх	6
11097	PL8102	100	белый	160x220x450	E27	на стену вниз	6
11098	PL8102	100	черный	160x220x450	E27	на стену вниз	6
11245	PL8102	100	черное золото	160x220x450	E27	на стену вниз	6
11100	PL8103	100	черный	160x160x410	E27	на столб	6
11103	PL8105	100	белый	160x160x840	E27	на цепочке 0,5 м	6
11104	PL8105	100	черный	160x160x840	E27	на цепочке 0,5 м	6
11248	PL8105	100	черное золото	160x160x840	E27	на цепочке 0,5 м	6

PL8110, PL8111, PL8114, PL8115

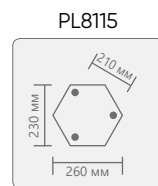
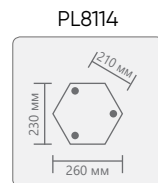
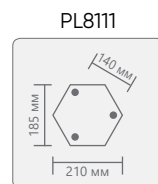
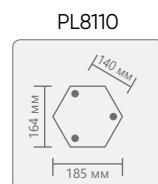

8-ми гранник.
Под лампу E27.
Материал – металл, стекло.



Артикул	Модель	Максимальная мощность, Вт	Цвет	Размеры LxWxH, мм	Патрон	Способ крепления для монтажа	Кол-во штук в упаковке
11105	PL8110	100	белый	160x160x1140	E27	столб	6
11106	PL8110	100	черный	160x160x1140	E27	столб	6
11240	PL8110	100	черное золото	160x160x1140	E27	столб	6
11212	PL8111	100	черный	160x160x2060	E27	столб	1
11241	PL8111	100	черное золото	160x160x2060	E27	столб	1
11213	PL8114	2x100	черный	155x590x2120	E27	столб	1
11242	PL8114	2x100	черное золото	155x590x2120	E27	столб	1
11214	PL8115	3x100	черный	400x580x2120	E27	столб	1
11243	PL8115	3x100	черное золото	400x580x2120	E27	столб	1

НБУ 04-60-001, НСУ 04-60-001

НБУ 04-60-001



4-х гранник.
Под лампу E27.
Материал – пластик, стекло.

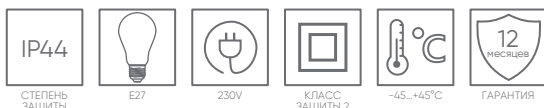

Артикул	Модель	Максимальная мощность, Вт	Цвет	Размеры LxWxH, мм	Патрон	Способ крепления для монтажа	Кол-во штук в упаковке
32226	НБУ 04-60-001	60	черный	190x190x340	E27	на стену вверх	8
32267	НБУ 04-60-001	60	белый	190x190x340	E27	на стену вверх	8
32255	НСУ 04-60-001	60	черный	146x146x670	E27	на цепочке 0,325 м	8
32269	НСУ 04-60-001	60	белый	146x146x670	E27	на цепочке 0,325 м	8

НБУ 06-60-001, НСУ 06-60-001

НБУ 06-60-001



6-ти гранник.
Под лампу E27.
Материал – пластик, стекло.



Артикул	Модель	Максимальная мощность, Вт	Цвет	Размеры LxWxH, мм	Патрон	Способ крепления для монтажа	Кол-во штук в упаковке
32227	НБУ 06-60-001	60	черный	200x200x320	E27	на стену вверх	8
32268	НБУ 06-60-001	60	белый	200x200x320	E27	на стену вверх	8
32254	НСУ 06-60-001	60	черный	190x190x670	E27	на цепочке 0,325 м	8
32270	НСУ 06-60-001	60	белый	190x190x670	E27	на цепочке 0,325 м	8

PL661



«Аликанте»

Под лампу E27.
Материал – металл, стекло.



Артикул	Модель	Максимальная мощность, Вт	Цвет	Размеры LxWxH, мм	Патрон	Способ крепления для монтажа	Кол-во штук в упаковке
11652	PL661	60	белое золото	270x270x120	E27	на стену / потолок	10
11651	PL661	60	черное золото	270x270x120	E27	на стену / потолок	10

PL550, PL555



PL550



PL555



Видео на [youtube.com](https://www.youtube.com)

«Брюссель»

Под лампу E27.
Материал – металл, стекло.



Артикул	Модель	Максимальная мощность, Вт	Цвет	Размеры LxWxH, мм	Патрон	Способ крепления для монтажа	Кол-во штук в упаковке
11891	PL550	60	черный	200x250x400	E27	на стену вниз	6
48335	PL555	60	черный	200x200x400	E27	на цепочке 0,6 м	6

PL530



Видео на [youtube.com](https://www.youtube.com)

«Копенгаген»

Под лампу E27.
Материал – металл, стекло.



Артикул	Модель	Максимальная мощность, Вт	Цвет	Размеры LxWxH, мм	Патрон	Способ крепления для монтажа	Кол-во штук в упаковке
11889	PL530	60	черный	180x200x340	E27	на стену вниз	6

PL651, PL652

«Лион»

Под лампу E27.
Материал – металл, стекло.



PL652



PL651

Артикул	Модель	Максимальная мощность, Вт	Цвет	Размеры LxWxH, мм	Патрон	Способ крепления для монтажа	Кол-во штук в упаковке
11649	PL651	60	коричневый	180x125x290	E27	на стену вниз	10
11650	PL652	60	коричневый	125x125x720	E27	на цепочке 0,5 м	10

PL540



Видео на
[youtube.com](https://www.youtube.com)

«Мюнхен»

Под лампу E27.
Материал – металл, стекло.



Артикул	Модель	Максимальная мощность, Вт	Цвет	Размеры LxWxH, мм	Патрон	Способ крепления для монтажа	Кол-во штук в упаковке
11890	PL540	60	коричневый	150x240x400	E27	на стену вниз	6

PL560



Видео на
[youtube.com](https://www.youtube.com)

«София»

Под лампу E27.
Материал – металл, стекло.

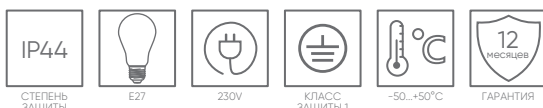

Артикул	Модель	Максимальная мощность, Вт	Цвет	Размеры LxWxH, мм	Патрон	Способ крепления для монтажа	Кол-во штук в упаковке
11892	PL560	60	бордовый	170x250x400	E27	на стену вниз	6



PL201



«Санторини» Большие

Под лампу E27.

Материал – металл, стекло.



Артикул	Модель	Максимальная мощность, Вт	Цвет	Размеры LxWxH, мм	Патрон	Способ крепления для монтажа	Кол-во штук в упаковке
11601	PL201	60	белый	117x150x285	E27	на стену вниз	10
11600	PL201	60	черный	117x150x285	E27	на стену вниз	10

PL200



«Санторини»

Под лампу E27.

Материал – металл, стекло.



Артикул	Модель	Максимальная мощность, Вт	Цвет	Размеры LxWxH, мм	Патрон	Способ крепления для монтажа	Кол-во штук в упаковке
11877	PL200	60	белый	105x155x205	E27	на стену вниз	12
11878	PL200	60	черный	105x155x205	E27	на стену вниз	12

PL641, PL642

«Ницца»

Под лампу E27.
Материал – металл, стекло.



PL642



PL641

Артикул	Модель	Максимальная мощность, Вт	Цвет	Размеры LxWxH, мм	Патрон	Способ крепления для монтажа	Кол-во штук в упаковке
11647	PL641	60	черный	180x145x280	E27	на стену	6
11648	PL642	60	черный	180x120x780	E27	на цепочке 0,5 м	6

PL721, PL723, PL724, PL725, PL726



PL726



PL725



PL723



PL721



PL724

«Бордо»

Под лампу E27.
Материал – металл, стекло.



Артикул	Модель	Максимальная мощность, Вт	Цвет	Размеры LxWxH, мм	Патрон	Способ крепления для монтажа	Кол-во штук в упаковке
48388	PL721	60	черный	250x180x300	E27	на стену вниз	6
48387	PL723	60	черный	220x220x180	E27	накладной	6
48390	PL724	60	черный	180x180x400	E27	на постамент	6
48389	PL725	60	черный	180x180x900	E27	на цепочке 0,6 м	6
48391	PL726	60	черный	195x225x1025	E27	столб	6



PL571, PL575, PL576



«Барселона»

Под лампу E27.
Материал – металл, стекло.



Артикул	Модель	Максимальная мощность, Вт	Цвет	Размеры LxWxH, мм	Патрон	Способ крепления для монтажа	Кол-во штук в упаковке
11625	PL571	60	коричневый	215x242x268	E27	на стену вниз	8
11597	PL571	60	черный	215x242x268	E27	на стену вниз	8
11623	PL575	60	коричневый	215x215x750	E27	на цепочке 0,5 м	8
11598	PL575	60	черный	215x215x750	E27	на цепочке 0,5 м	8
11624	PL576	60	коричневый	215x280x1000	E27	столб	4
11599	PL576	60	черный	215x280x1000	E27	столб	4



PL701, PL705, PL711, PL715

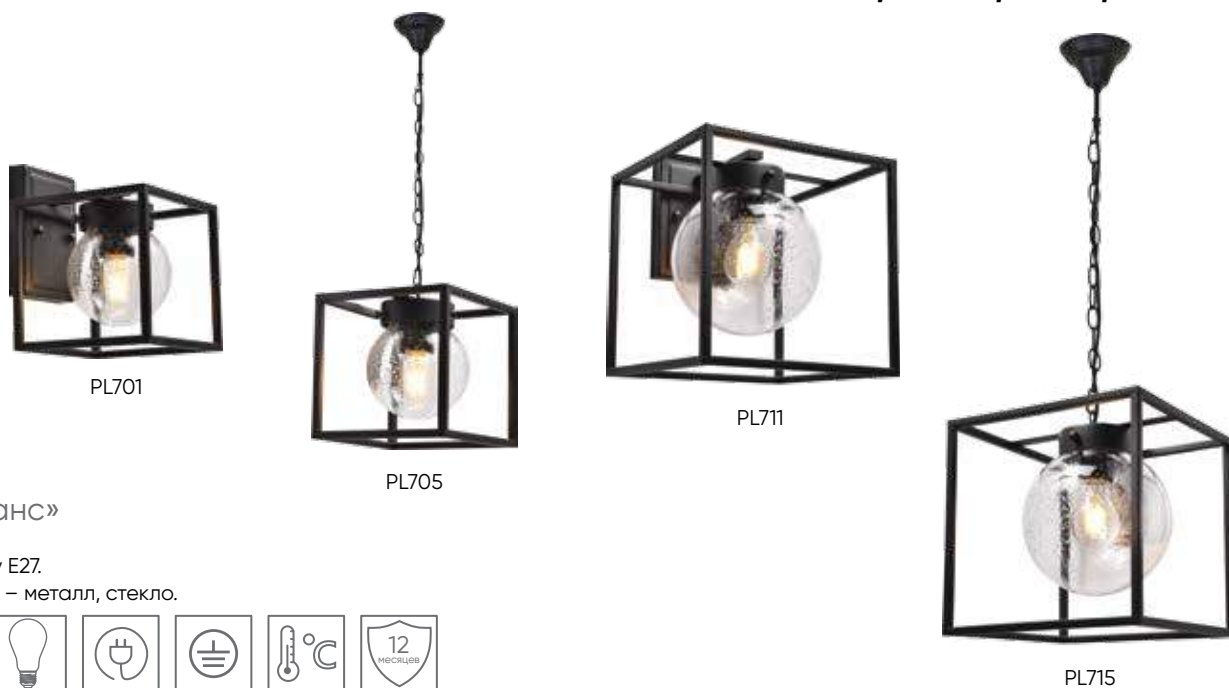

«Прованс»

Под лампу E27.
Материал – металл, стекло.



Артикул	Модель	Максимальная мощность, Вт	Цвет	Размеры LxWxH, мм	Патрон	Способ крепления для монтажа	Кол-во штук в упаковке
48383	PL701	60	черный	205x180x230	E27	на стену вниз	6
48384	PL705	60	черный	180x180x830	E27	на цепочке 0,6 м	6
48385	PL711	60	черный	275x250x290	E27	на стену вниз	6
48386	PL715	60	черный	250x250x890	E27	на цепочке 0,6 м	6

PL6301, PL6302, PL6305, PL6306



PL6305



PL6301



PL6302

«Белладжо»

Под лампу E27.
Материал – металл, стекло.



Артикул	Модель	Максимальная мощность, Вт	Цвет	Размеры LxWxH, мм	Патрон	Способ крепления для монтажа	Кол-во штук в упаковке
11897	PL6301	60	черное золото	190x160x380	E27	на стену вверх	12
11898	PL6302	60	черное золото	190x160x380	E27	на стену вниз	12
11899	PL6305	60	черное золото	160x160x770	E27	на цепочке 0,47 м	12
11900	PL6306	60	черное золото	160x160x1000	E27	столб	6

PL671, PL675, PL676



PL675



PL671

«Бергамо»

Под лампу E27.
Материал – металл, стекло.



Артикул	Модель	Максимальная мощность, Вт	Цвет	Размеры LxWxH, мм	Патрон	Способ крепления для монтажа	Кол-во штук в упаковке
11689	PL671	60	черный	220x155x315	E27	на стену вниз	8
11690	PL675	60	черный	155x155x730	E27	на цепочке 0,5 м	8
11691	PL676	60	черный	155x155x600	E27	столб	8



PL681, PL682, PL685, PL686



PL681



PL682



PL685



PL686

«Будапешт»

Под лампу E27.
Материал – металл, стекло.



Артикул	Модель	Максимальная мощность, Вт	Цвет	Размеры LxWxH, мм	Патрон	Способ крепления для монтажа	Кол-во штук в упаковке
11692	PL681	60	черное золото	250x180x370	E27	на стену вниз	8
11693	PL682	60	черное золото	250x180x370	E27	на стену вверх	8
11694	PL685	60	черное золото	180x180x820	E27	на цепочке 0,5 м	8
11695	PL686	60	черное золото	180x180x1060	E27	столб	8

PL691, PL695, PL696



«Варшава»

Под лампу E27.
Материал – металл, стекло.



Артикул	Модель	Максимальная мощность, Вт	Цвет	Размеры LxWxH, мм	Патрон	Способ крепления для монтажа	Кол-во штук в упаковке
11696	PL691	60	коричневый	240x205x450	E27	на стену вниз	8
11697	PL695	60	коричневый	205x205x840	E27	на цепочке 0,5 м	8
11698	PL696	60	коричневый	205x205x1080	E27	столб	8

PL581, PL582, PL585, PL586



PL581



PL582

PL585

«Вильнюс»

Под лампу E27.
Материал – металл, стекло.



Артикул	Модель	Максимальная мощность, Вт	Цвет	Размеры ДхШхВ, мм	Патрон	Способ крепления для монтажа	Кол-во штук в упаковке
41164	PL581	60	черный	180x210x400	E27	на стену вниз	8
41165	PL582	60	черный	180x210x400	E27	на стену вверх	8
41166	PL585	60	черный	180x180x810	E27	на цепочке 0,5 м	8
41167	PL586	60	черный	180x180x1120	E27	столб	6

PL6001, PL6002, PL6005, PL6006



PL6002



PL6001



PL6005



«Марсель»

6-ти гранник.
Под лампу E27.
Материал – металл, стекло.



Артикул	Модель	Максимальная мощность, Вт	Цвет	Размеры LxWxH, мм	Патрон	Способ крепления для монтажа	Кол-во штук в упаковке
11893	PL6001	60	черное золото	190x165x380	E27	на стену вверх	12
11894	PL6002	60	черное золото	190x165x380	E27	на стену вниз	12
11895	PL6005	60	черное золото	165x145x850	E27	на цепочке 0,47 м	12
11896	PL6006	60	черное золото	145x165x1025	E27	столб	6

PL621, PL625, PL626

Видео на [youtube.com](https://www.youtube.com)



PL621



PL625



«Неаполь»

Под лампу E27.
Материал – металл, стекло.



Артикул	Модель	Максимальная мощность, Вт	Цвет	Размеры LxWxH, мм	Патрон	Способ крепления для монтажа	Кол-во штук в упаковке
11617	PL621	60	черное золото	225x205x540	E27	на стену вверх	8
11618	PL625	60	черное золото	205x180x870	E27	на цепочке 0,5 м	8
11619	PL626	60	черное золото	205x180x1050	E27	столб	8



PL121, PL122, PL125, PL126



PL125



PL122



PL121

«Сorrento»

6-ти гранник.
Под лампу E27.
Материал – металл, стекло.



Артикул	Модель	Максимальная мощность, Вт	Цвет	Размеры LxWxH, мм	Патрон	Способ крепления для монтажа	Кол-во штук в упаковке
11343	PL121	60	черное золото	165x200x430	E27	на стену вверх	6
11344	PL122	60	черное золото	165x200x430	E27	на стену вниз	6
11347	PL125	60	черное золото	165x165x860	E27	на цепочке 0,5 м	10
11348	PL126	60	черное золото	160x160x1150	E27	столб	6

PL611, PL612, PL615, PL616



«Таллин»

4-х гранник.
под лампу E27.
Материал – металл, стекло.



Артикул	Модель	Максимальная мощность, Вт	Цвет	Размеры LxWxH, мм	Патрон	Способ крепления для монтажа	Кол-во штук в упаковке
11611	PL611	60	черное золото	145x195x340	E27	на стену вверх	12
11614	PL612	60	черное золото	145x195x340	E27	на стену вниз	12
11612	PL615	60	черное золото	145x145x800	E27	на цепочке 0,5 м	12
11615	PL616	60	черное золото	145x145x1080	E27	столб	6

PL594

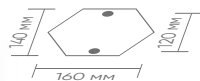

PL591, PL594, PL595, PL596



«Флёр»

Под лампу E27.
Материал – металл, стекло.

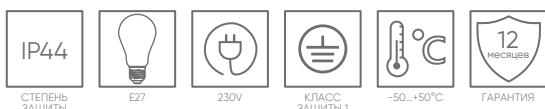

Артикул	Модель	Максимальная мощность, Вт	Цвет	Размеры LxWxH, мм	Патрон	Способ крепления для монтажа	Кол-во штук в упаковке
41168	PL591	60	белое золото	270x195x320	E27	на стену вниз	6
41171	PL591	60	коричневый	270x195x320	E27	на стену вниз	6
11622	PL594	60	коричневый	195x195x395	E27	на постамент	6
41169	PL595	60	белое золото	195x195x885	E27	на цепочке 0,5 м	6
41172	PL595	60	коричневый	195x195x885	E27	на цепочке 0,5 м	6
41170	PL596	60	белое золото	195x195x1035	E27	столб	1
41173	PL596	60	коричневый	195x195x1035	E27	столб	1

PL130, PL131, PL134, PL170, PL171, PL176



PL134

PL130



PL131



PL171

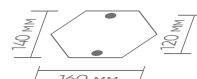

«Венеция»

6-ти гранник.
Под лампу E27.
Материал – металл, стекло.

IP44	E27	230V	КЛАСС ЗАЩИТЫ I	-50...+50°C	12 МЕСЯЦЕВ
СТЕПЕНЬ ЗАЩИТЫ					ГАРАНТИЯ

Артикул	Модель	Максимальная мощность, Вт	Цвет	Размеры LxWxH, мм	Патрон	Способ крепления для монтажа	Кол-во штук в упаковке
11334	PL130	60	черное золото	205x230x510	E27	на стену вверх	6
11335	PL131	60	черное золото	205x230x380	E27	на стену вниз	6
11337	PL134	60	черное золото	205x205x280+500(chain)	E27	на цепочке 0,5 м	6
11338	PL170	60	черное золото	205x205x1130	E27	столб	6
11339	PL171	60	черное золото	205x205x500	E27	на постамент	6
11340	PL176	60	черное золото	225x225x2100	E27	столб	1



PL176

PL170

PL170

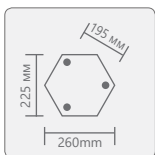

PL176

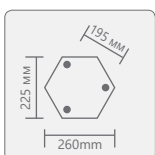

PL4087



PL4087

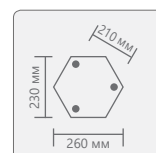

PL4071, PL4072, PL4076, PL4087



PL4071



PL4072



PL4076

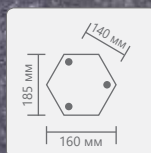

«Афина»

4-х гранник.
Под лампу E27.
Материал – металл, стекло.



Артикул	Модель	Максимальная мощность, Вт	Цвет	Размеры LxWxH, мм	Патрон	Способ крепления для монтажа	Кол-во штук в упаковке
11483	PL4071	60	черное золото	180x245x360	E27	на стену вверх	6
11484	PL4072	60	черное золото	180x245x360	E27	на стену вниз	6
11602	PL4076	60	черное золото	180x180x1005	E27	столб	6
11493	PL4087	100	черное золото	230x230x2150	E27	столб	1



PL3808

PL3806

PL3806

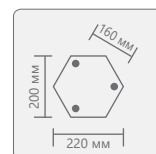

PL3807

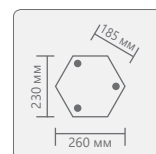

PL3808, PL3809

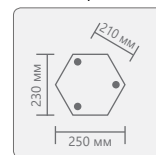

PL3801, PL3803, PL3804, PL3805, PL3806, PL3807, PL3808, PL3809



PL3801



PL3803

Ø65 мм

PL3804

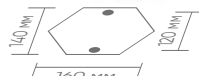

PL3805

«Версаль» Большие

Под лампы E27.
Материал – металл, стекло.



СТЕПЕНЬ ЗАЩИТЫ



E27



230V



КЛАСС ЗАЩИТЫ 1



-50...+50°C



ГАРАНТИЯ

Артикул	Модель	Максимальная мощность, Вт	Цвет	Размеры LxWxH, мм	Патрон	Способ крепления для монтажа	Кол-во штук в упаковке
11350	PL3801	60	черное золото	220x260x380	E27	на стену вверх	6
06344	PL3801	60	черный	220x260x380	E27	на стену вверх	6
11360	PL3803	60	черное золото	220x220x370	E27	на столб	6
11365	PL3804	60	черное золото	220x220x460	E27	на постамент	6
06346	PL3804	60	черный	220x220x460	E27	на постамент	6
11370	PL3805	60	черное золото	220x220x840	E27	на цепочке 0,5 м	6
06345	PL3805	60	черный	220x220x840	E27	на цепочке 0,5 м	6
11375	PL3806	60	черное золото	220x220x1050	E27	столб	6
06347	PL3806	60	черный	220x220x1050	E27	столб	6
11380	PL3807	60	черное золото	220x220x2009	E27	столб	1
11385	PL3808	2x60	черное золото	600x220x2310	E27	столб	1
11390	PL3809	3x60	черное золото	600x600x2310	E27	столб	1



PL3706

PL3707

PL3708

PL3706

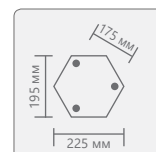

PL3707

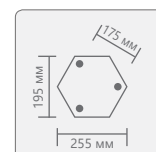

PL3708, PL3709

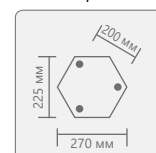

PL3701, PL3703, PL3704, PL3705, PL3706, PL3707, PL3708, PL3709



PL3701



Ø65 мм

PL3703



PL3704

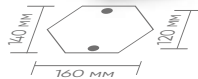

PL3705

«Версаль» Малые

Под лампу E27.
Материал – металл, стекло.



Артикул	Модель	Максимальная мощность, Вт	Цвет	Размеры LxWxH, мм	Патрон	Способ крепления для монтажа	Кол-во штук в упаковке
11349	PL3701	60	черное золото	180x200x320	E27	на стену вверх	6
06340	PL3701	60	черный	180x200x320	E27	на стену вверх	6
11359	PL3703	60	черное золото	180x180x320	E27	на столб	6
11364	PL3704	60	черное золото	180x180x380	E27	на постамент	6
06341	PL3704	60	черный	180x180x380	E27	на постамент	6
11369	PL3705	60	черное золото	180x180x790	E27	на цепочке 0,5 м	6
06342	PL3705	60	черный	180x180x790	E27	на цепочке 0,5 м	6
11374	PL3706	60	черное золото	180x180x1000	E27	столб	6
06343	PL3706	60	черный	180x180x1000	E27	столб	6
11379	PL3707	60	черное золото	180x180x1620	E27	столб	3
11384	PL3708	2x60	черное золото	560x180x2200	E27	столб	1
11389	PL3709	3x60	черное золото	560x560x2200	E27	столб	1



PL107

PL109

PL107

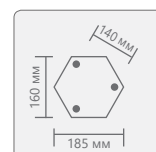

PL109, PL110

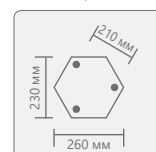

PL102, PL103, PL105, PL106, PL107, PL109, PL110



PL103



PL102



PL105

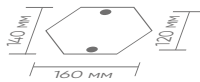

PL106

«Кастелло» Малые

4-х гранник.,
Под лампу E27.
Материал – металл, стекло.

IP44					
СТЕПЕНЬ ЗАЩИТЫ	E27	230V	КЛАСС ЗАЩИТЫ I	-50...+50°C	ГАРАНТИЯ 12 месяцев

Артикул	Модель	Максимальная мощность, Вт	Цвет	Размеры LxWxH, мм	Патрон	Способ крепления для монтажа	Кол-во штук в упаковке
11294	PL102	60	черное золото	150x250x480	E27	на стену вверх	6
11295	PL103	60	черное золото	150x255x480	E27	на стену вниз	6
11297	PL105	60	черное золото	150x150x440	E27	на постамент	6
11298	PL106	60	черное золото	150x150x740	E27	на цепочке 0,5 м	6
11299	PL107	60	черное золото	150x150x1120	E27	столб	6
11301	PL109	2x60	черное золото	560x150x2020	E27	столб	1
11302	PL110	3x60	черное золото	560x560x2020	E27	столб	1



PL636

PL638

PL636

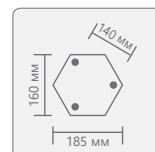

PL638

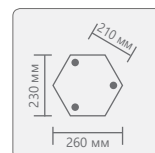

PL631, PL634, PL635, PL636, PL638

PL631



PL634



«Палермо»

4-х гранник,
Под лампу E27.
Материал – металл, стекло.



Артикул	Модель	Максимальная мощность, Вт	Цвет	Размеры LxWxB, мм	Патрон	Способ крепления для монтажа	Кол-во штук в упаковке
11642	PL631	60	черное золото	224x290x480	E27	на стену вниз	4
11644	PL634	60	черное золото	224x224x480	E27	на постамент	6
11643	PL635	60	черное золото	224x224x900	E27	на цепочке 0,5 м	6
11645	PL636	60	черное золото	224x224x1130	E27	столб	4
11646	PL638	3x60	черное золото	650x570x2290	E27	столб	1



PL157

PL156

PL155

PL155

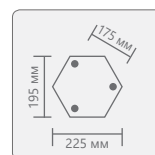

PL156, PL157, PL158

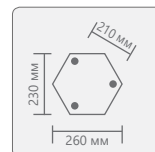

PL150, PL151, PL152, PL154, PL155, PL156, PL157, PL158



PL151

PL150

Ø65mm

PL152

PL154

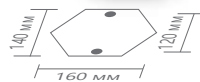

«Рим» Большие

6-ти гранник.

Под лампу E27.

Материал – металл, стекло.



СТЕПЕНЬ ЗАЩИТЫ

E27

230V

КЛАСС ЗАЩИТЫ I

-50...+50°C

ГАРАНТИЯ



PL158

Артикул	Модель	Максимальная мощность, Вт	Цвет	Размеры LxWxH, мм	Патрон	Способ крепления для монтажа	Кол-во штук в упаковке
11319	PL150	60	черное золото	240x270x500	E27	на стену вверх	6
11320	PL151	60	черное золото	240x270x500	E27	на стену вниз	6
11321	PL152	60	черное золото	240x240x520	E27	на столб	6
11322	PL154	60	черное золото	240x240x550	E27	на постамент	6
11323	PL155	60	черное золото	240x240x1225	E27	столб	6
11324	PL156	60	черное золото	240x240x2225	E27	столб	1
11325	PL157	2x60	черное золото	240x630x2200	E27	столб	1
11326	PL158	3x60	черное золото	630x630x2200	E27	столб	1



PL165

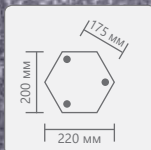

PL162



Ø65 mm

PL163

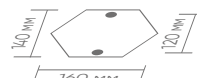

PL160, PL161, PL162, PL163, PL164, PL165

PL160



PL161

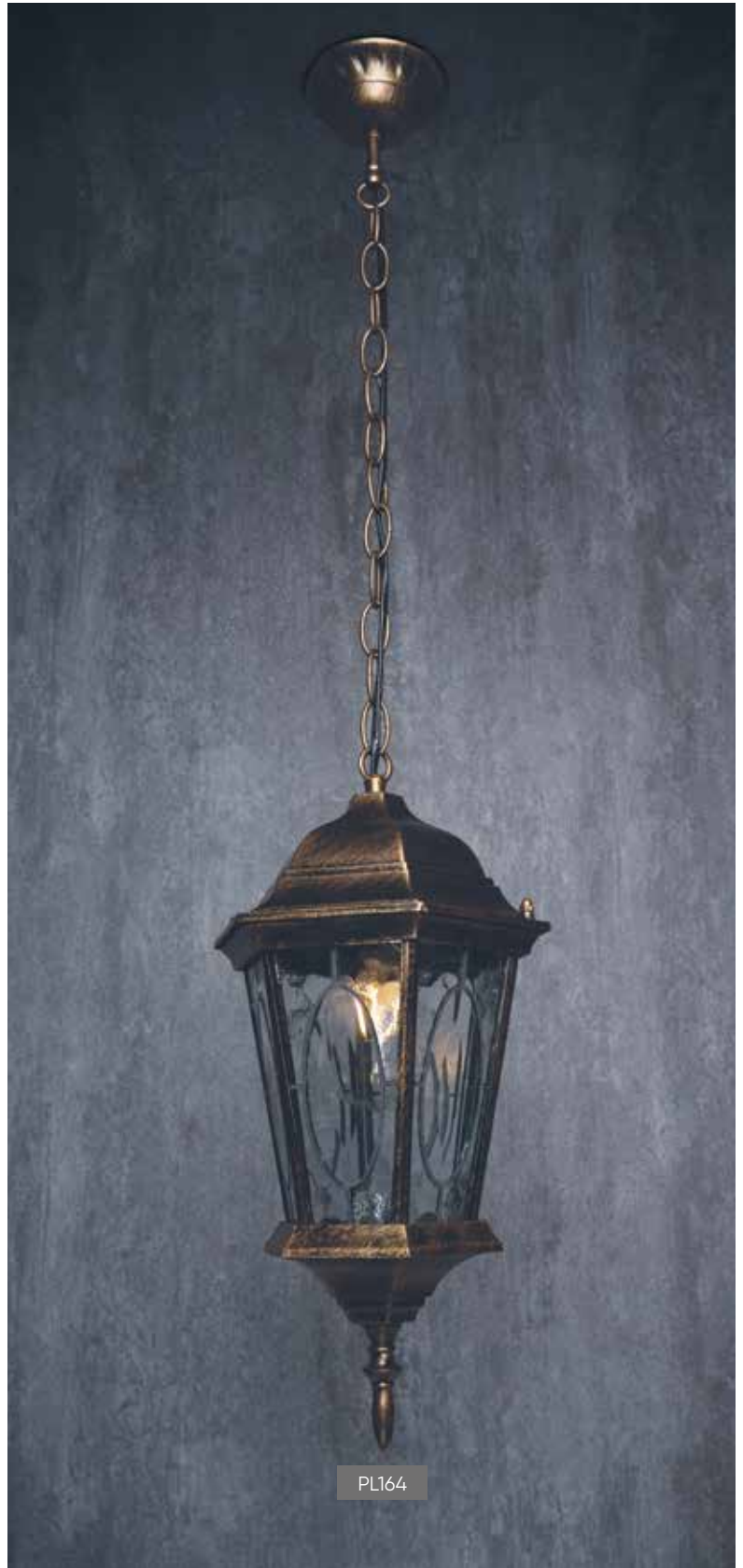

PL164

«Рим» Малые

6-ти гранник.
Под лампу E27.
Материал – металл, стекло.



Артикул	Модель	Максимальная мощность, Вт	Цвет	Размеры LxWxH, мм	Патрон	Способ крепления для монтажа	Кол-во штук в упаковке
11327	PL160	60	черное золото	205x245x440	E27	на стену вверх	6
11328	PL161	60	черное золото	200x250x425	E27	на стену вниз	6
11329	PL162	60	черное золото	205x175x440	E27	на столб	6
11330	PL163	60	черное золото	205x175x480	E27	на постамент	6
11331	PL164	60	черное золото	205x175x895	E27	на цепочке 0,5 м	6
11332	PL165	60	черное золото	200x200x1155	E27	столб	6

PL4048

PL4046

PL4046, PL4047

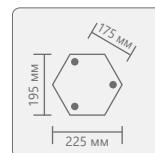

PL4048, PL4049

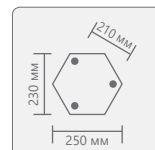

PL4041, PL4042, PL4043, PL4044, PL4045, PL4046, PL4047, PL4048, PL4049

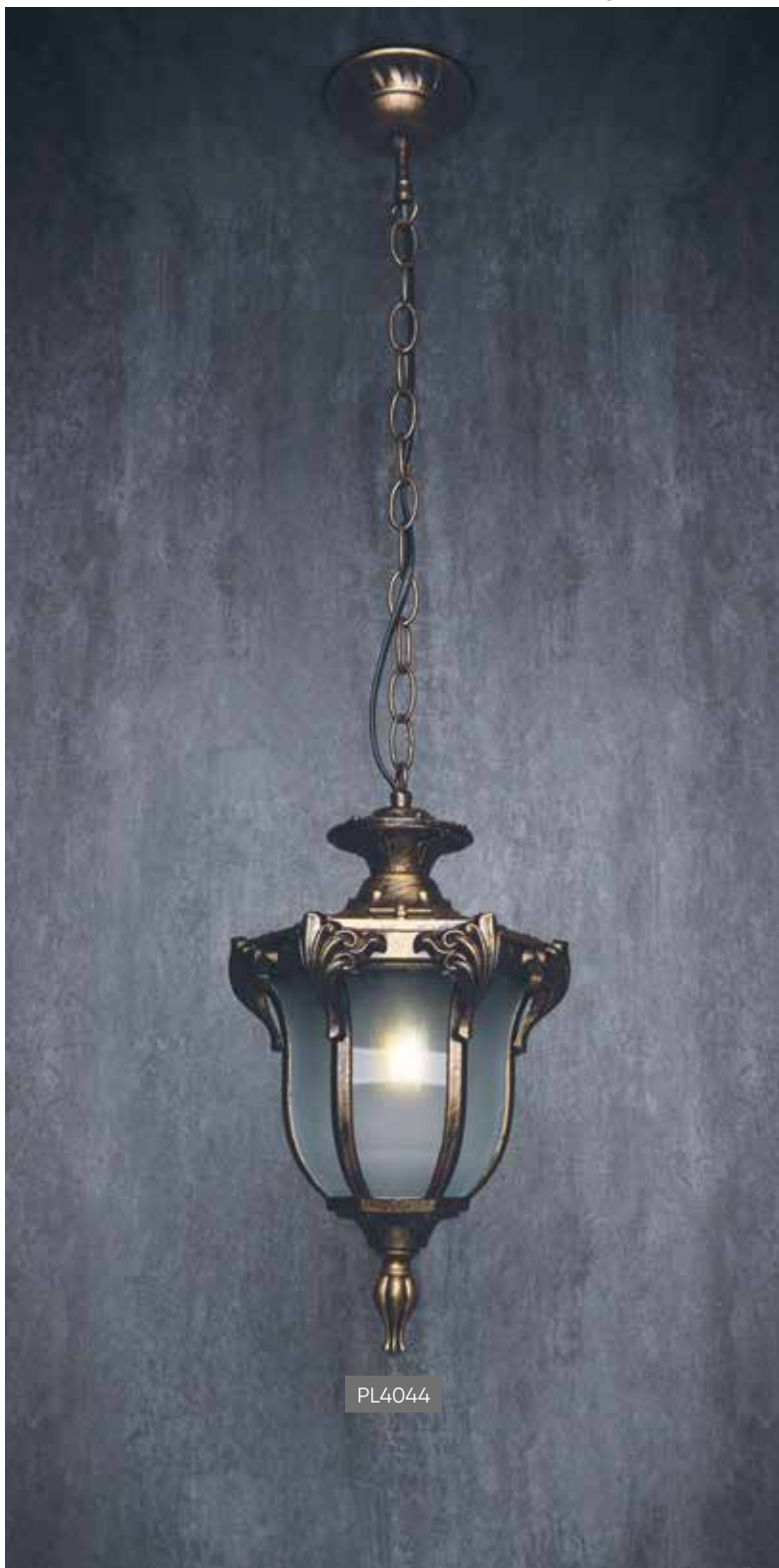

«Флоренция»

6-ти гранник.,
Под лампу E27.
Материал – металл, матовое стекло.



Артикул	Модель	Максимальная мощность, Вт	Цвет	Размеры LxWxH, мм	Патрон	Способ крепления для монтажа	Кол-во штук в упаковке
11421	PL4041	60	черное золото	270x175x410	E27	на стену вверх	6
11422	PL4042	60	черное золото	270x175x410	E27	на стену вниз	6
11423	PL4043	60	черное золото	200x175x430	E27	на постамент	6
11424	PL4044	60	черное золото	200x175x840	E27	на цепочке 0,5 м	6
11425	PL4045	60	черное золото	200x175x370	E27	на столб	6
11426	PL4046	60	черное золото	200x175x1060	E27	столб	6
11427	PL4047	60	черное золото	200x175x1680	E27	столб	6
11428	PL4048	2x60	черное золото	200x660x2240	E27	столб	1
11429	PL4049	3x60	черное золото	570x570x2250	E27	столб	1

PL526



PL526

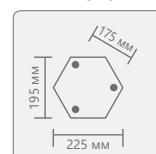

PL520, PL524, PL525, PL526

PL520



Видео на
youtube.com

PL524

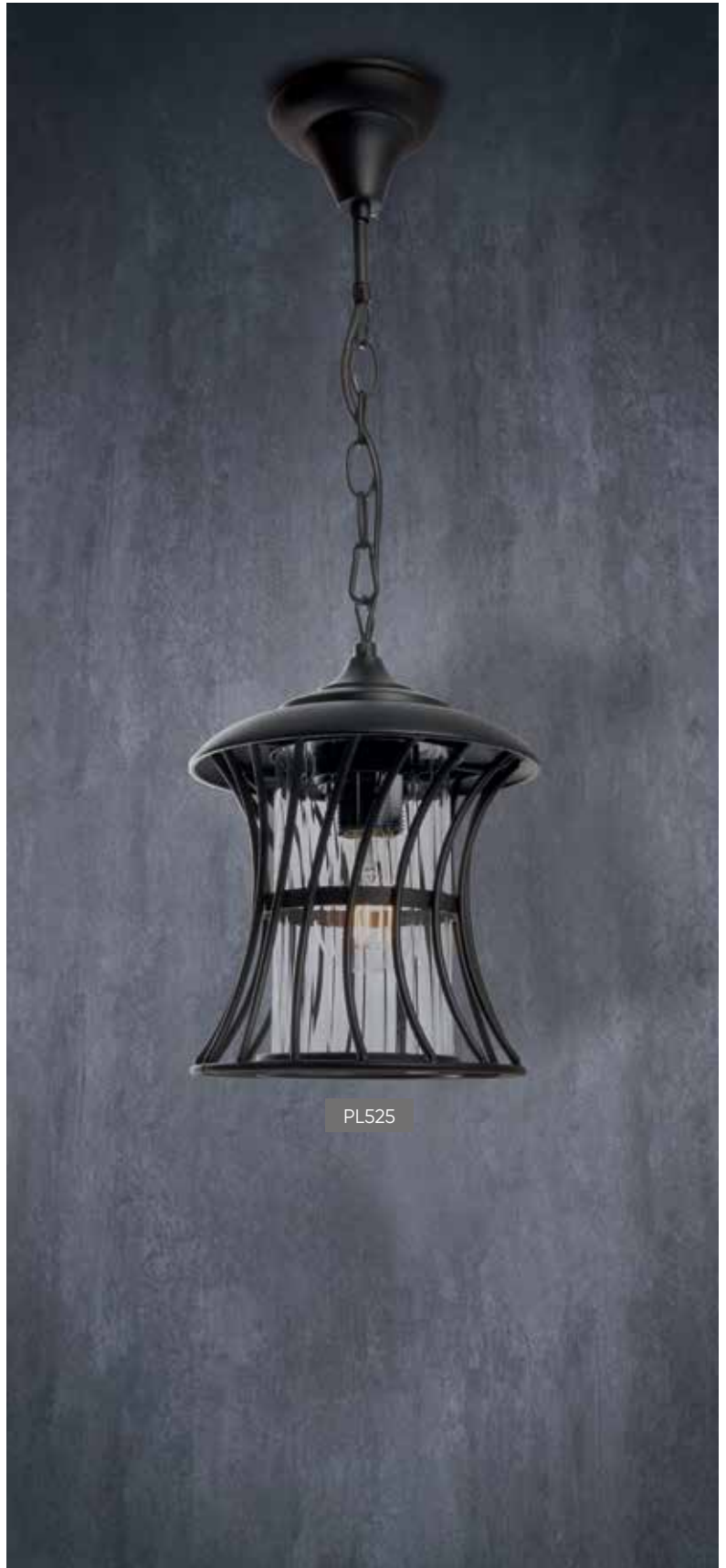
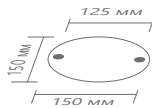

PL525

«Мадрид»

Под лампу E27.
Материал – металл, стекло.



Артикул	Модель	Максимальная мощность, Вт	Цвет	Размеры LxWxH, мм	Патрон	Способ крепления для монтажа	Кол-во штук в упаковке
11888	PL520	60	черный	200x250x340	E27	на стену вниз	6
11687	PL524	60	черный	200x200x360	E27	на постамент	6
11620	PL525	60	черный	200x200x740	E27	на цепочке 0,38 м	6
11621	PL526	60	черный	200x200x1022	E27	столб	6

OM 0,06, OM 0,6, OM 1,2, OM 1,8



Видео на [youtube.com](https://www.youtube.com)



OM 0,06

Столбы металлические для плафонов с диаметром посадочного места Ø60mm
Материал – сталь



-50...+50°C



ГАРАНТИЯ

Артикул	Модель	Цвет	Размеры LxWxH, мм	Способ крепления для монтажа	Кол-во штук в упаковке
11616	OM 0,06	черный	110x110x60	опора металлическая	10
11577	OM 0,6	черный	110x110x600	опора металлическая	1
11579	OM 1,2	черный	110x110x1200	опора металлическая	1
11580	OM 1,8	черный	110x110x1800	опора металлическая	1

**НТУ 01-60-201, НТУ 01-60-203, НТУ 02-60-205, НТУ 01-60-251, НТУ 01-60-253
НТУ 02-60-255, НТУ 01-100-301, НТУ 01-100-351, НТУ 01-150-401**



Шар
Под лампу E27.
Материал – пластик.



Артикул	Модель	Максимальная мощность, Вт	Цвет	Размеры LxWxH, мм	Патрон	Способ крепления для монтажа	Кол-во штук в упаковке
11562	НТУ 01-60-201	60	молочно-белый	200x200x220	E27	на столб	6
11563	НТУ 01-60-203	60	золотой	200x200x220	E27	на столб	6
11567	НТУ 02-60-205	60	дымчатый	200x200x220	E27	на столб	6/12
11564	НТУ 01-60-251	60	молочно-белый	250x250x270	E27	на столб	6
11565	НТУ 01-60-253	60	золотой	250x250x270	E27	на столб	6
11568	НТУ 02-60-255	60	дымчатый	250x250x270	E27	на столб	6
11566	НТУ 01-100-301	100	молочно-белый	300x300x320	E27	на столб	4
11583	НТУ 01-100-351	100	молочно-белый	350x350x370	E27	на столб	4
11713	НТУ 01-150-401	150	молочно-белый	400x400x420	E27	на столб	4

НБУ 01-60-201, НБУ 01-60-251

Шар.
Под лампу E27.
Материал – пластик, металл.



Артикул	Модель	Максимальная мощность, Вт	Цвет	Размеры LxWxH, мм	Патрон	Способ крепления для монтажа	Кол-во штук в упаковке
11581	НБУ 01-60-201	60	молочно-белый	283x200x280	E27	на стену	2
11582	НБУ 01-60-251	60	молочно-белый	310x250x310	E27	на стену	1

ПРАЗДНИЧНОЕ ОСВЕЩЕНИЕ

10





CL50-8, CL50-13

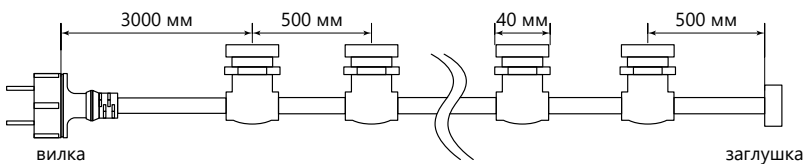

*использовать со светодиодными лампами для гирлянд на стр. 26-28

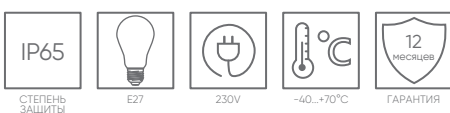

Без возможности соединения в линию.
 Материал провода – медь.
 Материал цоколя – латунь.
 Сетевой шнур сечением 2х0,5 мм,
 длина 3 метра – в комплекте.



Артикул	Модель	Максимальная нагрузка, Вт	Номинальный ток, А	Длина, мм	Патроны	Цвет	Расстояние между лампами, см	Бобина, м	Кол-во штук в упаковке
29883	CL50-8	80	16	8000	10xE27	черный	50	5	10
29884	CL50-8	80	16	8000	10xE27	белый	50	5	10
29885	CL50-13	40	16	13000	20xE27	черный	50	10	5
29886	CL50-13	40	16	13000	20xE27	белый	50	10	5



CL25-25, CL25-100, CL50-50, CL50-100



Видео на
[youtube.com](https://www.youtube.com)



*использовать со
светодиодными лампами
для гирлянд на стр. 26-28



Соединение в линию максимальной мощностью 3680W.
Материал провода – медь.
Материал цоколя – латунь.
Сетевой шнур сечением 2х1,5 мм,
длина 1,5 метра – в комплекте.

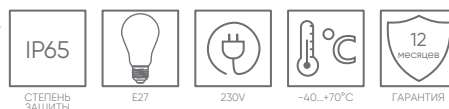
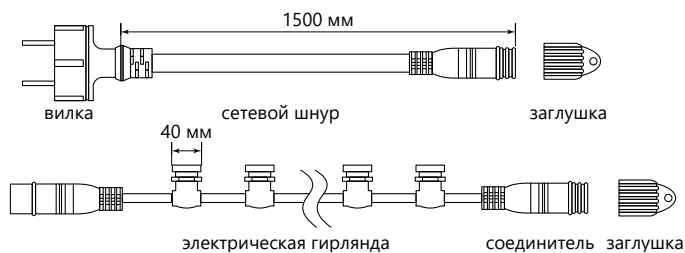

Артикул	Модель	Максимальная нагрузка, Вт	Номинальный ток, А	Длина, мм	Патроны	Цвет	Расстояние между лампами, см	Бобина, м	Кол-во штук в упаковке
29880	CL25-25	37	16	25000	100xE27	черный	25	25	1
48166	CL25-25	37	16	25000	100xE27	белый	25	25	1
48167	CL25-100	9	16	100000	400xE27	черный	25	100	1
29881	CL50-50	37	16	50000	100xE27	черный	50	50	1
29882	CL50-100	18	16	100000	200xE27	черный	50	100	1



Видео на
youtube.com

CL50-13-1, CL50-25-1

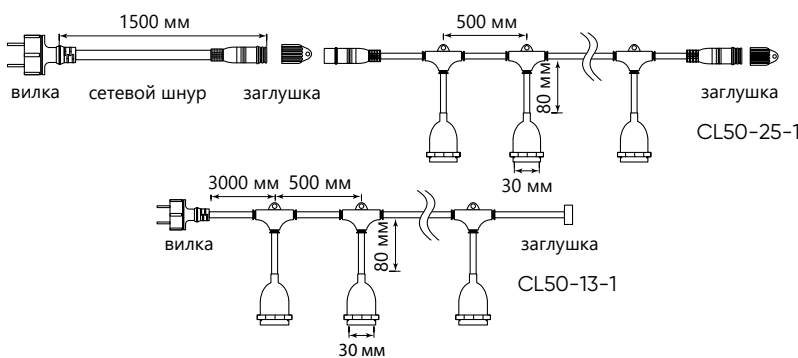

*использовать со
светодиодными лампами
для гирлянд на стр. 26-28

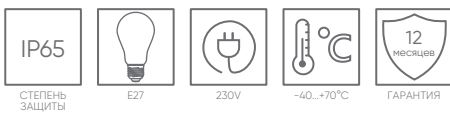

Артикул	Модель	Максимальная нагрузка, Вт	Номинальный ток, А	Длина, мм	Патроны	Цвет	Расстояние между лампами, см	Бобина, м	Кол-во штук в упаковке
41826	CL50-13-1	40	8	13000	20xE27	черный	50	10	5
41866	CL50-25-1	16	8	25000	50xE27	черный	50	25	1

соединители-коннекторы для CL25-25, CL25-100, CL50-50, CL50-100 **LD271**

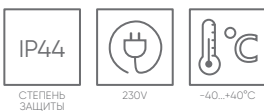

Артикул	Модель	Номинальный ток, А	Размеры LxWxH, мм	Цвет	Тип соединения	Кол-во штук в упаковке
48168	LD271	16	60x30x20	черный	ЗВИ 2-х контактный	1/5/500
48169	LD271	16	60x30x20	белый	ЗВИ 2-х контактный	1/5/500



LED-R2W двухжильный



Кратность резки 2 метра



Видео на [youtube.com](https://www.youtube.com)

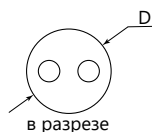

Комплектация: 2 заглушки + 2 сетевых шнура + 2 коннектора.



Артикул	Модель	Мощность, Вт/м	Кол-во LED на метр	Цвет свечения	Размер D, мм	Длина в бобине, м
26064	LED-R2W	1,44	36	○ белый 7000 К	Ø13	100
26061	LED-R2W	1,44	36	● красный	Ø13	100
26062	LED-R2W	1,44	36	● желтый	Ø13	100
26063	LED-R2W	1,44	36	● зеленый	Ø13	100
26065	LED-R2W	1,44	36	● синий	Ø13	100
41031	LED-R2W	1,44	24	● RGBW	Ø13	50

LED-F3W трехжильный



Кратность резки 2 метра

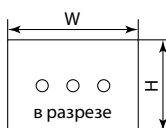

Комплектация: 2 заглушки + 2 сетевых шнура + 2 коннектора.



Артикул	Модель	Мощность, Вт/м	Кол-во LED на метр	Цвет свечения	Размер WxH, мм	Длина в бобине, м
26067	LED-F3W	2,88	72	● красный	18x11	50
26068	LED-F3W	2,88	72	● желтый	18x11	50
26069	LED-F3W	2,88	72	● зеленый	18x11	50
26070	LED-F3W	2,88	72	○ белый 7000 К	18x11	50
26071	LED-F3W	2,88	72	● синий	18x11	50
26210	LED-F3W	2,88	72	● синий, ● красный	18x11	50
26211	LED-F3W	2,88	72	● синий, ○ белый	18x11	50

контроллеры **LD120, LD121, LD125**



LD125



LD121



LD120

Артикул	Модель	Длина провода, мм	Для дюралайта	Кол-во штук в упаковке
26085	LD120	700	контроллер для LED-R2W	105
26073	LD121	1000	контроллер для LED-R2W	50
26075	LD121	1000	контроллер для LED-F3W	50
41032	LD125	1500	контроллер для LED-R2W RGBW	25

сетевые шнуры и соединители **LD122, LD126**



LD122



26094



26104



26145

Артикул	Модель	Длина провода, мм	Для дюралайта	Кол-во штук в упаковке
26093	LD122	800	сетевой шнур для LED-R2W	100
26094	LD122	800	сетевой шнур для LED-F3W	100
26104	LD126		соединитель для LED-F3W	50/700
26145	LD126		соединитель для LED-R2W	70/700

заглушки и крепежи **LD127, LD129, LD130**



26141

LD127



26097



LD129



LD130

Артикул	Модель	Для дюралайта	Кол-во штук в упаковке
26097	LD127	крепеж для LED-F3W	50/5000
26141	LD127	крепеж для LED-R2W	50/7000
26137	LD129	заглушка для LED-R2W	100/5000
26138	LD130	заглушка для LED-F3W	1000/5000

ЭЛЕКТРОТОВАРЫ
И КОМПЛЕКТУЮЩИЕ

11



SEN11

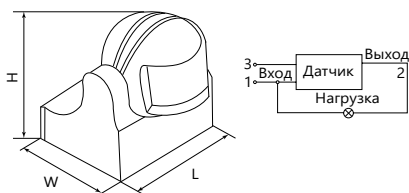

Инфракрасный накладной с регулировкой освещенности и времени задержки от 10 секунд до 7 минут.

IP44 СТЕПЕНЬ ЗАЩИТЫ	180° УГОЛ ОБНАРУЖЕНИЯ	230V	КЛАСС ЗАЩИТЫ 2	-45...+40°C	24 мес. ГАРАНТИЯ
------------------------	--------------------------	------	----------------	-------------	---------------------



Артикул	Модель	Нагрузка, ВТ	Освещенность	Расстояние обнаружения, м	Цвет	Размеры L×W×H, мм	Кол-во штук в упаковке
22021	SEN11	1200	3-2000Lux	12	○ белый	85×95×80	50

SEN15

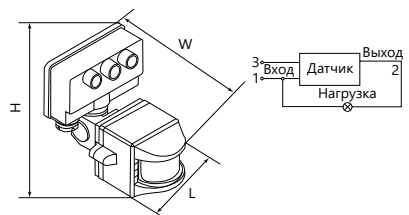

Инфракрасный накладной с регулировкой освещенности и времени задержки от 10 секунд до 7 минут.

IP44 СТЕПЕНЬ ЗАЩИТЫ	120° УГОЛ ОБНАРУЖЕНИЯ	230V	КЛАСС ЗАЩИТЫ 2	-45...+40°C	24 мес. ГАРАНТИЯ
------------------------	--------------------------	------	----------------	-------------	---------------------



Артикул	Модель	Нагрузка, ВТ	Освещенность	Расстояние обнаружения, м	Цвет	Размеры L×W×H, мм	Кол-во штук в упаковке
22003	SEN15	1200	3-2000Lux	10	○ белый	70×120×100	60

SEN16

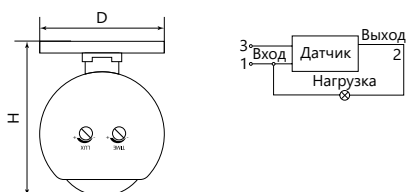

Инфракрасный накладной с регулировкой освещенности и времени задержки от 10 секунд до 7 минут.

IP20 СТЕПЕНЬ ЗАЩИТЫ	120°C гориз 360°C верт УГОЛ ОБНАРУЖЕНИЯ	230V	КЛАСС ЗАЩИТЫ 2	-20...+40°C	36 мес. ГАРАНТИЯ
------------------------	---	------	----------------	-------------	---------------------



Артикул	Модель	Нагрузка, ВТ	Освещенность	Расстояние обнаружения, м	Цвет	Размеры L×W×H, мм	Кол-во штук в упаковке
22074	SEN16	1200	10-2000Lux	8	○ белый	ø45×53	100

SEN1A

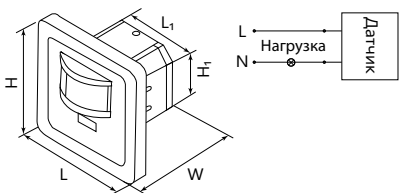

Инфракрасный встраиваемый с регулировкой освещенности, чувствительности микрофона, времени задержки от 10 секунд до 7 минут.

IP20 СТЕПЕНЬ ЗАЩИТЫ	140° УГОЛ ОБНАРУЖЕНИЯ	230V	-20...+40°C	24 мес. ГАРАНТИЯ
------------------------	--------------------------	------	-------------	---------------------



Артикул	Модель	Нагрузка, ВТ	Освещенность	Расстояние обнаружения, м	Цвет	Размеры L×W×H, мм	Монтажные размеры L1×W1×H1, мм	Кол-во штук в упаковке
22016	SEN1A	500	3-2000Lux	12	○ белый	78×54×78	50×55×40	100

SEN17

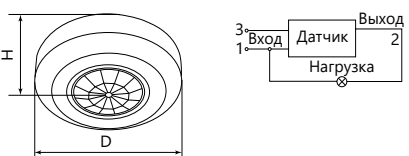

Инфракрасный потолочный с регулировкой освещенности и времени задержки от 10 секунд до 7 минут.

IP20 СТЕПЕНЬ ЗАЩИТЫ	120°C гориз 360°C верт УГОЛ ОБНАРУЖЕНИЯ	230V	КЛАСС ЗАЩИТЫ 2	-20...+40°C	24 мес. ГАРАНТИЯ
------------------------	---	------	----------------	-------------	---------------------



Артикул	Модель	Нагрузка, ВТ	Освещенность	Расстояние обнаружения, м	Цвет	Размеры L×W×H, мм	Кол-во штук в упаковке
41579	SEN17	400	<3-2000Lux	8	○ белый	ø76×20,2	100

SEN3



Инфракрасный потолочный с регулировкой освещенности и времени задержки от 10 секунд до 7 минут.

IP20 СТЕПЕНЬ ЗАЩИТЫ	120°C гориз 360°C верт УГОЛ ОБНАРУЖЕНИЯ	230V	-20...+40°C	24 мес. ГАРАНТИЯ
------------------------	---	------	-------------	---------------------

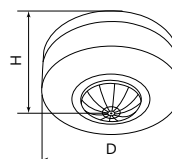

Артикул	Модель	Нагрузка, Вт	Освещенность	Расстояние обнаружения, м	Цвет	Размеры L×W×H, мм	Кол-во штук в упаковке
41578	SEN3	1200	<3-2000Lux	6	○ белый	ø80×41	50

SEN5



Инфракрасный потолочный с регулировкой освещенности и времени задержки от 10 секунд до 7 минут.

IP20 СТЕПЕНЬ ЗАЩИТЫ	120°C гориз 360°C верт УГОЛ ОБНАРУЖЕНИЯ	230V	-20...+40°C	24 мес. ГАРАНТИЯ
------------------------	---	------	-------------	---------------------

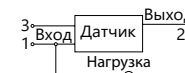
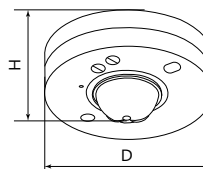

Артикул	Модель	Нагрузка, Вт	Освещенность	Расстояние обнаружения, м	Цвет	Размеры L×W×H, мм	Кол-во штук в упаковке
22006	SEN5	1200	3-2000Lux	6	○ белый	115×115×50	60

SEN50



Инфракрасный встраиваемый с регулировкой освещенности и времени задержки от 10 секунд до 7 минут.

IP20 СТЕПЕНЬ ЗАЩИТЫ	120°C гориз 360°C верт УГОЛ ОБНАРУЖЕНИЯ	230V	КЛАСС ЗАЩИТЫ 2	-20...+40°C	24 мес. ГАРАНТИЯ
------------------------	---	------	----------------	-------------	---------------------

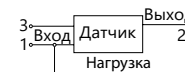
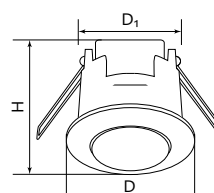

Артикул	Модель	Нагрузка, Вт	Освещенность	Расстояние обнаружения, м	Цвет	Размеры L×W×H, мм	Монтажный размер L1×W1×H1, мм	Кол-во штук в упаковке
22066	SEN50	800	10-2000Lux	6	○ белый	ø52×63	ø40×50	100

SEN86



Инфракрасный встраиваемый с регулировкой освещенности и времени задержки от 10 секунд до 7 минут.

IP20 СТЕПЕНЬ ЗАЩИТЫ	360° УГОЛ ОБНАРУЖЕНИЯ	230V	КЛАСС ЗАЩИТЫ 2	-20...+40°C	24 мес. ГАРАНТИЯ
------------------------	--------------------------	------	----------------	-------------	---------------------

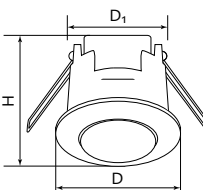

Артикул	Модель	Нагрузка, Вт	Освещенность	Расстояние обнаружения, м	Цвет	Размеры L×W×H, мм	Монтажный размер L1×W1×H1, мм	Кол-во штук в упаковке
22061	SEN86	1200	3-2000Lux	6	○ белый	ø75×60	ø60×70	50

SEN30



Датчик движения руки, встраиваемый. Служит в качестве бесконтактного выключателя и устанавливается там, где сложно воспользоваться простым выключателем. Достаточно произвести небольшое движение рукой на расстоянии 5-8 см от датчика, чтобы включить подключенный к нему осветительный прибор.

IP20 СТЕПЕНЬ ЗАЩИТЫ	30° УГОЛ ОБНАРУЖЕНИЯ	230V	КЛАСС ЗАЩИТЫ 2	-10...+40°C	24 мес. ГАРАНТИЯ
------------------------	-------------------------	------	----------------	-------------	---------------------

Артикул	Модель	Нагрузка, Вт	Расстояние обнаружения, м	Цвет	Монтажный размер L1×W1×H1, мм	Длина провода, м	Кол-во штук в упаковке
22068	SEN30	500	5-8	○ белый	79×35×19	1,5	100

SEN33



Инфракрасный, накладной. Реагирует т на касание, 2 см через поверхность

IP20 СТЕПЕНЬ ЗАЩИТЫ	12/24V	КЛАСС ЗАЩИТЫ 3	24 мес. ГАРАНТИЯ
------------------------	--------	----------------	---------------------

Артикул	Модель	Нагрузка, Вт	Цвет	Размеры L×W×H, мм	Монтажная глубина, мм	Кол-во штук в упаковке
48601	SEN33	60/120	○ белый	51×6.7×51	2	50
48594	SEN33	60/120	● чёрный	51×6.7×51	2	50

Датчик движения руки, встраиваемый низковольтный. Достаточно произвести небольшое движение рукой на расстоянии 1-15 см от датчика, чтобы включить подключенный к нему осветительный прибор.



Артикул	Модель	Нагрузка, Вт	Освещенность	Цвет	Монтажный размер L×W1×H1, мм	Длина провода, м	Кол-во штук в упаковке
32225	SEN31	30	1-15	● серебро	13×13×11	2	50



SEN32

Датчик касания диммируемый. При легком касании датчика происходит включение подключенного осветительного прибора, при касании датчика более 0,5 секунды срабатывает эффект диммирования.



Артикул	Модель	Нагрузка, Вт	Освещенность	Цвет	Размеры L×W×H, мм	Монтажный размер L1×W1×H1, мм	Длина провода, м	Кол-во штук в упаковке
32537	SEN32	36/72	касание	● серебро	22×22×15	ø15	1	100



SEN28

Фотоэлемент накладной.



Артикул	Модель	Нагрузка, Вт	Цвет	Размеры L×W×H, мм	Кол-во штук в упаковке
41817	SEN28	3000	○ белый	65×35×90	1/50/100



SEN25

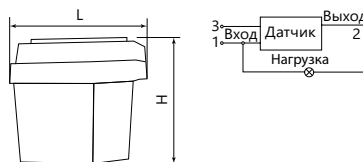

Фотоэлемент накладной.



Артикул	Модель	Нагрузка, А	Освещенность	Цвет	Размеры L×W×H, мм	Кол-во штук в упаковке
22055	SEN25	6	5-15Lux	○ белый	49×49×45	100



SEN26

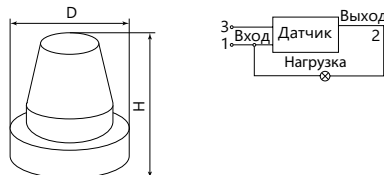

Фотоэлемент накладной с регулировкой освещенности.



Артикул	Модель	Нагрузка, А	Освещенность	Цвет	Размеры L×W×H, мм	Кол-во штук в упаковке
22008	SEN26	10	5-50Lux	○ белый	70×60×140	100



SEN27

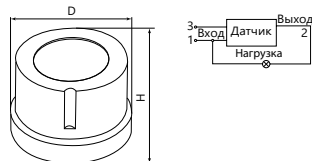

Фотоэлемент накладной с регулировкой освещенности.



Артикул	Модель	Нагрузка, А	Освещенность	Цвет	Размеры L×W×H, мм	Кол-во штук в упаковке
2209	SEN27	25	<5-50Lux	○ белый	ø78×70	50



SEN34

Датчик касания скрытого монтажа. Датчик устанавливается под поверхность из стекла или металла до 0.5 см, при касании на поверхность включает или выключает свет.



Артикул	Модель	Нагрузка, Вт	Цвет	Размеры L×W×H, мм	Монтажный размер W1×H1, мм	Кол-во штук в упаковке
48962	SEN34	800	○ белый	35×21×94	15×1	100



TM21



- 10 программ ВКЛ/ВЫКЛ «ON/OFF» с шагом в одну минуту.
- Дисплей с секундами.
- Выбор режимов ON/AUTO/OFF (включение/авто/выключение).
- Функция случайного включения с плавающим опережением от 10 до 32 минуты с 18:00 до 6:00.
- Выбор 12 или 24-х часового режима.
- Функция перевода на летнее время.
- 16 комбинаций дней недели.

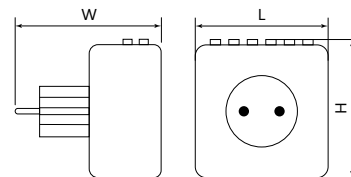

Недельный электронный.



Артикул	Модель	Нагрузка	Кол-во каналов	Цвет	Размеры L×W×H, мм	Кол-во штук в упаковке
23215	TM21	3500 Вт / 16 А	10	○ белый	75×72×77	48

TM22



- 10 программ ВКЛ/ВЫКЛ «ON/OFF» с шагом в одну минуту.
- Дисплей с секундами.
- Выбор режимов ON/AUTO/OFF (включение/авто/выключение).
- Функция случайного включения с плавающим опережением от 10 до 31 минуты с 18:00 до 6:00.
- Выбор 12 или 24-х часового режима.
- Функция перевода на летнее время.
- 16 комбинаций дней недели.

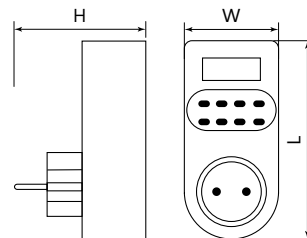

Недельный электронный.



Артикул	Модель	Нагрузка	Кол-во программ (режимов)	Цвет	Размеры L×W×H, мм	Кол-во штук в упаковке
23205	TM22	3500Вт / 16А	10	○ белый	127×60×88	48

TM23



- 10 программ ВКЛ/ВЫКЛ «ON/OFF» с шагом в одну минуту.
- Дисплей с секундами.
- Выбор режимов ON/AUTO/OFF (включение/авто/выключение).
- Функция случайного включения с плавающим опережением от 10 до 31 минуты с 18:00 до 6:00.
- Выбор 12 или 24-х часового режима.
- Функция перевода на летнее время.
- 16 комбинаций дней недели.

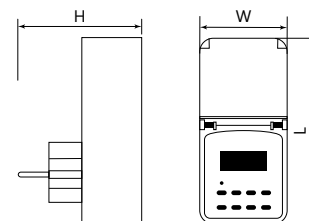

Недельный электронный.



Артикул	Модель	Нагрузка	Кол-во программ (режимов)	Цвет	Размеры L×W×H, мм	Кол-во штук в упаковке
23206	TM23	3500Вт / 16А	10	○ белый	140×65×88	48

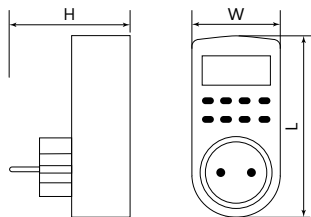

Недельный электронный.

- 20 программ ВКЛ/ВЫКЛ «ON/OFF» с шагом в одну минуту.
- Дисплей с секундами.
- Выбор режимов ON/AUTO/OFF (включение/авто/выключение).
- Функция случайного включения с плавающим опережением от 2 до 30 минуты с 18:00 до 6:00.
- Выбор 12 или 24-х часового режима.
- Функция перевода на летнее время.
- 16 комбинаций дней недели.



Артикул	Модель	Нагрузка	Кол-во программ (режимов)	Цвет	Размеры LxWxH, мм	Кол-во штук в упаковке
23257	TM24	3600 Вт / 16А	20	○ белый	100x45x79	48

TM24

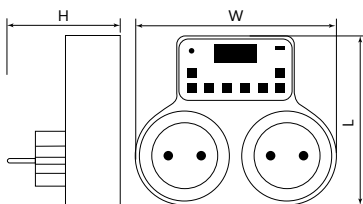

Недельный электронный.

- 10 программ ВКЛ/ВЫКЛ «ON/OFF» с шагом в одну минуту.
- Индикатор выходной мощности LED.
- Дисплей с секундами.
- Выбор режимов ON/AUTO/OFF (включение/авто/выключение).
- Функция случайного включения с плавающим опережением от 10 до 32 минуты с 18:00 до 6:00.
- Выбор 12 или 24-х часового режима.
- Функция перевода на летнее время.
- 16 комбинаций дней недели.



Артикул	Модель	Нагрузка, ВТ	Кол-во программ (режимов)	Цвет	Размеры LxWxH, мм	Кол-во штук в упаковке
23236	TM25	3500 Вт / 16 А	10	○ белый	100x120x77	48

TM25

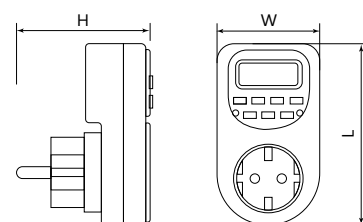

Недельный электронный.

- 16 программ «ON/OFF».
- Выбор режимов ON/AUTO/OFF.
- ЖК-дисплей.
- 15 комбинаций дней недели.



Артикул	Модель	Нагрузка	Кол-во программ (режимов)	Цвет	Размеры LxWxH, мм	Кол-во штук в упаковке
41815	TM26	2300 Вт / 10 А	16	○ белый	110x60x80	100

TM26

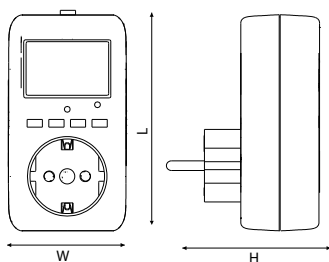

Недельная электронная со встроенным датчиком контроля температуры



Артикул	Модель	Нагрузка	Кол-во программ (режимов)	Цвет	Размеры LxWxH, мм	Кол-во штук в упаковке
48972	TM27	3600 Вт / 16А	4	○ белый	111x54x77	50

TM27



TM31



- Суточный механический;
- Минимальная установка по времени 15 минут.

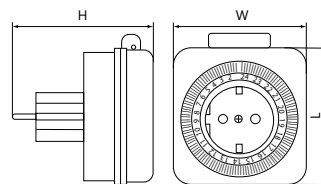

Артикул	Модель	Нагрузка	Кол-во программ (режимов)	Цвет	Размеры LxWxH, мм	Кол-во штук в упаковке
23204	TM31	3500 Вт / 16А	48	○ белый	90×99×79	48

TM32



- Суточный механический;
- Минимальная установка по времени 15 минут.

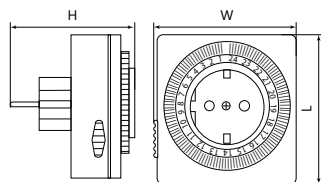

Артикул	Модель	Нагрузка	Кол-во программ (режимов)	Цвет	Размеры LxWxH, мм	Кол-во штук в упаковке
23203	TM32	3500 Вт / 16 А	48	○ белый	80×80×77	48

TM41



Реле времени недельное, электронное на DIN-рейку.

- Встроенный независимый источник питания, цифровое управление, высокая точность.
- Допустимые колебания напряжения питания – от 0,85 до 1,1 номинального значения.
- Способ установки: монтаж на DIN-рейку.



Артикул	Модель	Нагрузка	Кол-во программ (режимов)	Цвет	Размеры LxWxH, мм	Кол-во штук в упаковке
23248	TM41	3500 Вт / 16А	8	○ белый	90×36×64	50/100

TM50



- Суточный механический;
- Минимальная установка по времени 15 минут.

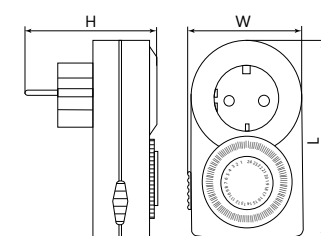

Артикул	Модель	Нагрузка	Кол-во программ (режимов)	Цвет	Размеры LxWxH, мм	Кол-во штук в упаковке
23238	TM50	3500 Вт / 16 А	48	○ белый	102×62×71	48

TM61



Электронный обратного отсчёта.

- 2 программы.
- Отсрочка запуска / отключения от 10 мин до 9 ч 50 мин.
- Дисплей с индикацией времени.

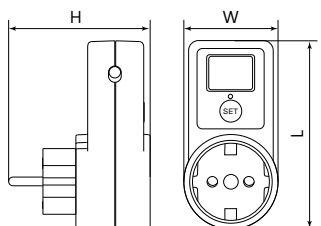

Артикул	Модель	Нагрузка	Кол-во программ (режимов)	Цвет	Размеры LxWxH, мм	Кол-во штук в упаковке
41816	TM61	2300 Вт / 10 А	2	○ белый	104×53×78,5	120



Выключатель позволяет включать только часть осветительного прибора (ов) и комбинировать каналы по вашему желанию.

- Большой запас мощности позволяет подключать многоламповые осветительные приборы.
- Обладает функциями привязки нескольких пультов ДУ к одному коммутационному блоку и привязки одного пульта ДУ к нескольким коммутационным блокам.



Артикул	Модель	Нагрузка, Вт	Кол-во программ (режимов)	Цвет	Размеры L×W×H, мм	Кол-во штук в упаковке
23262	TM72	1000, 300	2	○ белый	90×46×23	50
23263	TM74	1000, 300	4	○ белый	100×55×25	50

TM72, TM74



TM72
двухканальный

TM74
четырёхканальный

Выключатель позволяет включать только часть осветительного прибора (ов) и комбинировать каналы по вашему желанию.

- Большой запас мощности позволяет подключать многоламповые осветительные приборы.
- Возможность задержки включения 10–60 секунд.



Артикул	Модель	Нагрузка, Вт	Кол-во программ (режимов)	Цвет	Размеры L×W×H, мм	Кол-во штук в упаковке
23344	TM75	1000, 300	2	● черное серебро	97×53×25	50
23345	TM76	1000, 300	3	● черное серебро	97×53×25	50
48533	TM78	1000, 300	4	● черное серебро	97×53×25	50

TM75, TM76, TM78



TM75
двухканальный

TM76
трёхканальный

TM78
четырёхканальный

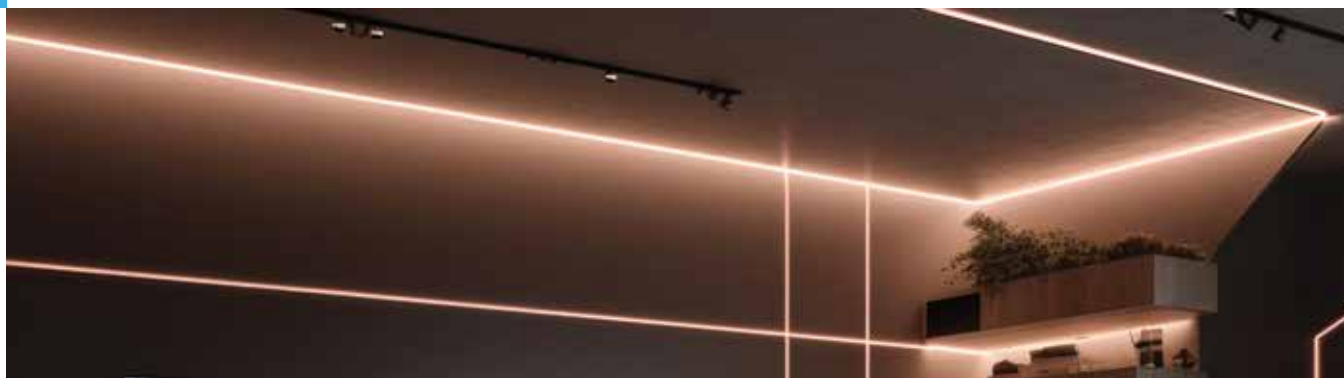

EK40, EK50



БАП

Блок аварийного питания.
Материал – поликарбонат PC.
Блок аварийного питания, аккумуляторная батарея, наклейка с буквой «А», инструкция по подключению в комплекте.

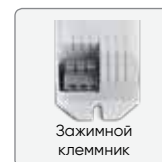
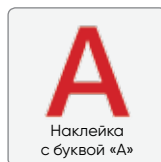

Артикул	Модель	Нагрузка, Вт	Мощность в аварийном режиме, Вт	Выходное напряжение, В	Время работы от батареи	Выходной ток, мА	Размеры L×W×H, мм	Кол-во штук в упаковке
41327	EK40	10-40	10-40	170-220	до 3 часов, 4400 мАч	40-250	150×28×40	20
41326	EK50	10-50	7	30-150	до 3 часов, 2200 мАч	50-280	150×28×40	50

EB51S, EB52



ЭПРА – электронный пускорегулирующий аппарат:

- устройство, при помощи которого осуществляется пуск и поддержание рабочего режима люминесцентных ламп.
- использование ЭПРА помогает добиться стабильности работы в широком диапазоне питающих напряжений и увеличить срок службы.

Прямого включения. Материал – пластик.

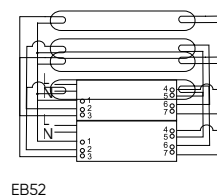
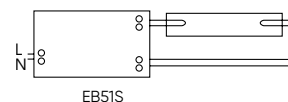
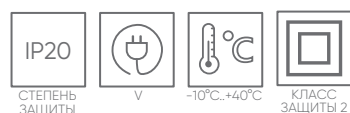

Артикул	Модель	Мощность, Вт	Тип трубки	Цоколь	Размеры L×W×H, мм	Кол-во штук в упаковке
21519	EB51S	18	T8	G13	195×28×19	200
21520	EB51S	30	T8	G13	195×28×19	200
21521	EB51S	36	T8	G13	195×28×19	200
21522	EB52	2×18	T8	G13	195×33×25	200
21524	EB52	2×36	T8	G13	195×33×25	200

EB53



Электронный ПРА для ламп T8 G13.
Электронный балласт EB53 предназначен для аквариумных светильников и рекламных световых коробов.

Патрон, крепежи в комплекте.
Материал – пластик.

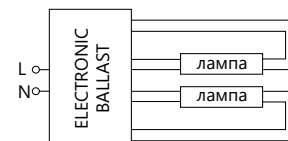
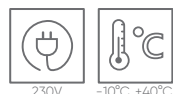

Артикул	Модель	Мощность, Вт	Тип трубки	Цоколь	Размеры L×W×H, мм	Кол-во штук в упаковке
21553	EB53	2×36	T8	G13	164×32×22	100



Драйверы для светодиодных светильников.
Материал корпуса – пластик.

LB015

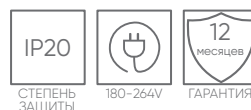

Артикул	Модель	Применение	Нагрузка, Вт	Выходной ток, мА	Выходное напряжение, В	Размеры L×W×H, мм	Кол-во штук в упаковке
21595	LB015	AL2115	36	360	94	120×10×10	50



Драйверы для светодиодных светильников.
Материал корпуса – пластик.

LB017, LB027

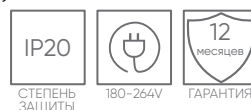

Артикул	Модель	Применение	Нагрузка, Вт	Выходной ток, мА	Выходное напряжение, В	Размеры L×W×H, мм	Кол-во штук в упаковке
21602	LB017	AL2115, AL2116	36	360	91	160×15×15	1
21670	LB027	AL2117	40	105	126	160×15×15	1



LH01, LH02



LH01 LH02

Общего назначения.
Материал – керамика.
Максимальная мощность – 1000 Вт.

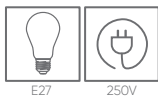

Артикул	Модель	Размеры D×H, мм	Кол-во штук в упаковке
22327	LH01	ø40×45	20/200
41035	LH01	ø40×45	20/200

LH108



Общего назначения.
Материал – самозатухающий пластик.
Особенности: клеммная колодка в комплекте, самозажимные контакты.
Максимальная мощность – 1000 Вт.

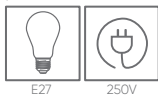

Артикул	Модель	Размеры D×H, мм	Цвет	Кол-во штук в упаковке
41033	LH108	ø38×55	○ белый	50/200
41034	LH108	ø38×55	● чёрный	50/200

LH109



Общего назначения.
Материал – пластик

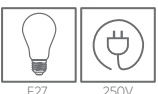

Артикул	Модель	Размеры D×H, мм	Цвет	Кол-во штук в упаковке
41036	LH109	ø38×55	○ белый	50/200
41037	LH109	ø38×55	● чёрный	50/200

LH110



Общего назначения.
Материал – самозатухающий пластик.
Особенности: прижимное кольцо в комплекте, самозажимные контакты.
Максимальная мощность – 1000 Вт.

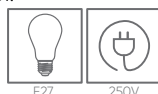

Артикул	Модель	Размеры D×H, мм	Цвет	Кол-во штук в упаковке
22348	LH110	ø57×59	○ белый	50/400
22369	LH110	ø57×59	● чёрный	50/400

LH11



Общего назначения.
Материал – керамика.
Максимальная мощность – 500 Вт.

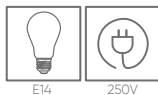

Артикул	Модель	Размеры D×H, мм	Кол-во штук в упаковке
22326	LH11	ø33×43	20/400

LH111



Общего назначения.
Материал – самозатухающий пластик.
Особенности: самозажимные
Максимальная мощность – 500 Вт.

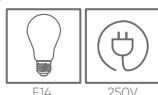

Артикул	Модель	Размеры D×H, мм	Цвет	Кол-во штук в упаковке
22346	LH111	ø26×56	○ белый	50/1000
22370	LH111	ø26×56	● чёрный	50/1000

LH112



Общего назначения.
Материал – самозатухающий пластик.
Особенности: прижимное кольцо в комплекте, самозажимные контакты.
Максимальная мощность – 500 Вт.

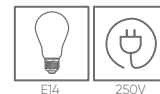

Артикул	Модель	Размеры D×H, мм	Цвет	Кол-во штук в упаковке
22347	LH112	ø43×56	○ белый	50/600
22371	LH112	ø43×56	● чёрный	50/600

LH119



LH01 LH02

Для галогенных/светодиодных ламп.
Материал – керамика.
Максимальная мощность – 500 Вт.
Длина провода – 0,15 м.

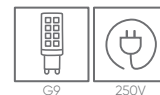

Артикул	Модель	Размеры D×H, мм	Кол-во штук в упаковке
22349	LH119	ø12×25	50/500
22350	LH119	ø12×25	50/500

LH140



Общего назначения.
Материал – керамика.
Максимальная мощность – 4000 Вт.

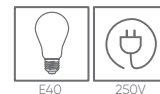

Артикул	Модель	Размеры D×H, мм	Кол-во штук в упаковке
22345	LH140	ø55×72	10/100

LH32, LH34



Для галогенных/светодиодных ламп.
Материал – керамика.
Максимальная мощность – 500 Вт.
Длина провода – 0,15 м.



Артикул	Модель	Размеры D×H, мм	Кол-во штук в упаковке
22312	LH32	ø16×28	50/1000
22314	LH34	ø16×28	50/800

LH21



Для галогенных/светодиодных ламп.
Материал – пластик.
Максимальная мощность – 24 Вт.
Длина провода – 0,15 м.

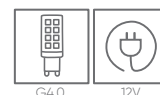

Артикул	Модель	Размеры D×H, мм	Кол-во штук в упаковке
22333	LH21	ø9×17	50/2000

LH22



Для галогенных/светодиодных ламп.
Материал – керамика.
Максимальная мощность – 500 Вт.
Длина провода – 0,15 м.

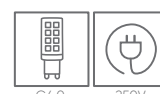



Артикул	Модель	Размеры D×H, мм	Кол-во штук в упаковке
22303	LH22	17×14×2	50/1500

LH19, LH20

Для галогенных/светодиодных ламп.
Материал – керамика.
Максимальная мощность – 100 Вт.
Длина провода: LH19 – 0,7м; LH20 – 0,15м.



Артикул	Напряжение		
LH19	250V		
LH20	250V		

Артикул	Модель	Размеры LxHxW, мм	Кол-во штук в упаковке
22341	LH19	17x9x6	50/2000
22340	LH20	17x9x6	50/2000

LH62

LH62 станет идеальным решением, когда света одной лампы недостаточно. Для основного или дополнительного освещения, в квартире и офисе, в подсобном помещении или детской комнате, в светильниках с плафоном любой формы и размера. Сфера применения ограничена лишь воображением. Механизм наклона и поворота 360° каждого из трёх патронов делает переходник LH62 ещё более функциональным и универсальным.

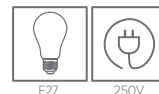

Артикул	Модель	Цоколь	Размеры DxH, мм	Кол-во штук в упаковке
41219	LH62	3xE27	ø120x110	60

LH26

Для галогенных/светодиодных ламп.
Материал – керамика.
Максимальная мощность – 500 Вт.
Длина провода – 0,15 м.

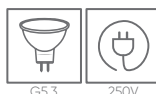

Артикул	Модель	Размеры DxH, мм	Кол-во штук в упаковке
22307	LH26	ø17x10	50/1500

LH63, LH64

Общего назначения.
Материал – термопластик.
Максимальная мощность – 500 Вт
(арт. 22342), 500 Вт (арт. 22334).



Артикул	Модель		
22342	LH63		
22334	LH64		

Артикул	Модель	Цоколь	Размеры DxH, мм	Кол-во штук в упаковке
22342	LH63	E14	ø39x64	12/600
22334	LH64	E27	ø28x43	12/600

LH50

Для светодиодных ламп.
Материал – пластик.
Максимальная мощность – 500 Вт.
Длина провода – 0,10м.

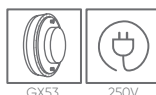

Артикул	Модель	Размеры DxH, мм	Кол-во штук в упаковке
41038	LH50	ø75x10	50/400

LH29

Для галогенных/светодиодных ламп.
Материал – керамика.
Максимальная мощность – 500 Вт.
Длина провода – 0,15 м.

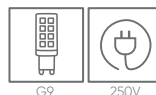

Артикул	Модель	Размеры DxH, мм	Кол-во штук в упаковке
22319	LH29	ø20x24	100/1000

LH65

Общего назначения.
Материал – термопластик.
Максимальная мощность – 500 Вт.

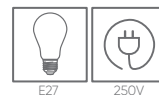

Артикул	Модель	Цоколь	Размеры DxH, мм	Кол-во штук в упаковке
22343	LH65	E27	ø47x79	20/400

LH40, LH41

Для использования в прожекторах.
J18 (арт. 22318), J189 (арт. 22316).
Материал – керамика.
Максимальная мощность:
LH40 – 500 Вт,
LH41 – 1000 Вт.

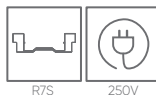

Артикул	Модель	Размеры DxH, мм	Размеры LxWxH, мм	Кол-во штук в упаковке
22318	LH40	ø16x28	144x16x41	50/1000
22316	LH41	ø16x28	210x16x41	50/800

LH67

Общего назначения.
Материал – термопластик.
Максимальная мощность – 500 Вт.



Артикул	Модель	Цоколь	Размеры DxH, мм	Кол-во штук в упаковке
22344	LH67	E40	ø26x52	25/400

LH61

Общего назначения.
Материал – термопластик.

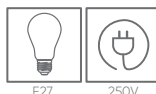

Артикул	Модель	Размеры DxH, мм	Кол-во штук в упаковке
41039	LH61	39x40x64	50/200

LH68

Общего назначения.
Материал – сплав нейзильбер.
Максимальная мощность – 500 Вт.

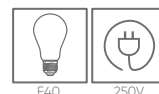

Артикул	Модель	Цоколь	Размеры DxH, мм	Кол-во штук в упаковке
22354	LH68	E40	ø34x40	30/1020



LH81



Общего назначения.
Материал – карболит, латунь.
Особенности: устойчивы к высоким температурам (до 300 °С) и воздействию агрессивных сред.
Максимальная мощность –1000 Вт.

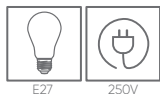

Артикул	Модель	Размеры Д×Н, мм	Кол-во штук в упаковке
41040	LH81	ø38×58	50/200

LH83



Общего назначения.
Материал – карболит, латунь.
Особенности: устойчивы к высоким температурам (до 300 °С) и воздействию агрессивных сред.
Максимальная мощность –1000 Вт.

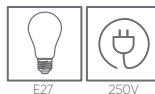

Артикул	Модель	Размеры Д×Н, мм	Кол-во штук в упаковке
41042	LH83	ø71×55	50/200

LH82



Общего назначения.
Материал – карболит, латунь.
Особенности: устойчивы к высоким температурам (до 300 °С) и воздействию агрессивных сред.
Максимальная мощность –1000 Вт.

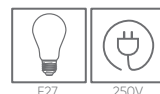

Артикул	Модель	Размеры Д×Н, мм	Кол-во штук в упаковке
41041	LH82	ø55×58	50/200

LH84



Общего назначения.
Материал – карболит, латунь.
Особенности: устойчивы к высоким температурам (до 300 °С) и воздействию агрессивных сред.
Максимальная мощность –1000 Вт.

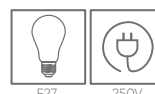

Артикул	Модель	Размеры Д×Н, мм	Кол-во штук в упаковке
41043	LH84	ø71×60	50/200



Сетевой шнур
с электронным диммером

DM103

Артикул	Модель	Мощность, Вт	Диммер, V	Размеры L×W×H, мм	Цвет	Кол-во штук в упаковке
22056	DM103	200	40-220	2000×25×35	○ белый	10/100
22057	DM103	200	40-220	2000×25×35	● золото	10/100
22058	DM103	200	40-220	2000×25×35	○ прозрачный	10/100
22059	DM103	200	40-220	2000×25×35	● чёрный	10/100



Сетевой шнур
с ножным выключателем.

DM106

Артикул	Модель	Размеры L×W×H, мм	Цвет	Кол-во штук в упаковке
29843	DM106	2500×15×35	● чёрный	10/100
29844	DM106	2500×15×35	○ белый	10/100
29845	DM106	2500×15×35	○ прозрачный	10/100



29844



Сетевой шнур
с выключателем.

DM107

Артикул	Модель	Размеры L×W×H, мм	Длина изделия, м	Цвет	Кол-во штук в упаковке
41150	DM107	2500×15×35	1,5+0,5	○ белый	20/80
41152	DM107	2500×15×35	1,5+0,5	○ прозрачный	20/80
41151	DM107	2500×15×35	1,5+0,5	● чёрный	20/80

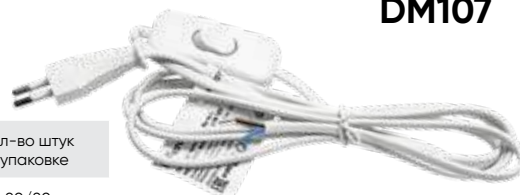

Сетевой шнур
с выключателем.

KF-НК-1

Артикул	Модель	Размеры L×W×H, мм	Длина изделия, м	Цвет	Кол-во штук в упаковке
23048	KF-НК-1	1900×15×35	1,9	○ белый	200
23049	KF-НК-1	1900×15×35	1,9	● серый	200
23050	KF-НК-1	1900×15×35	1,9	● чёрный	200
23051	KF-НК-1	1900×15×35	1,9	● золото	200

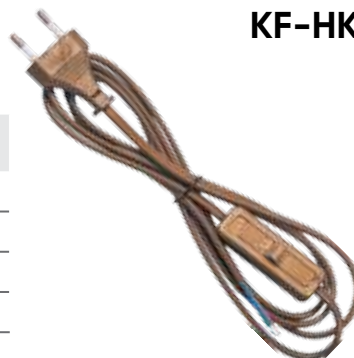

Сетевой шнур
с выключателем.

KF-НК-2

Артикул	Модель	Размеры L×W×H, мм	Длина изделия, м	Цвет	Кол-во штук в упаковке
51042	KF-НК-2	1900×15×35	1,9	○ белый	200
51039	KF-НК-2	1900×15×35	1,9	● золото	200
51040	KF-НК-2	1900×15×35	1,9	● серый	200
51041	KF-НК-2	1900×15×35	1,9	● чёрный	200

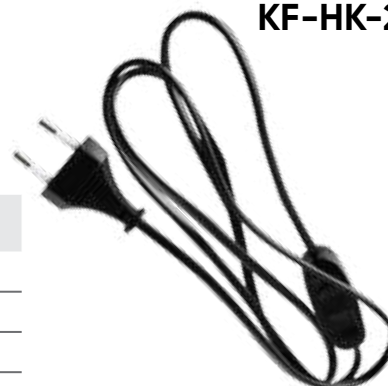

007-D



Сигнализация.
Кодировка сигнала.

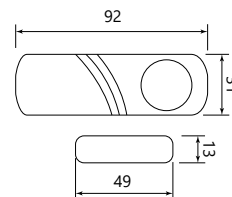

Артикул	Модель	Количество мелодий	Цвет	Размеры блока, LxWxH, мм	Размер магнитного датчика LxWxH, мм	Кол-во штук в упаковке
23602	007-D	1	○ белый	31×16×92	49×13×12	200

DB-380



- 40 мелодий;
- работа на частоте 433 МГц;
- сопрягается с беспроводной электроустановкой серии ТМ;
- без батареек, кинетический тип питания.

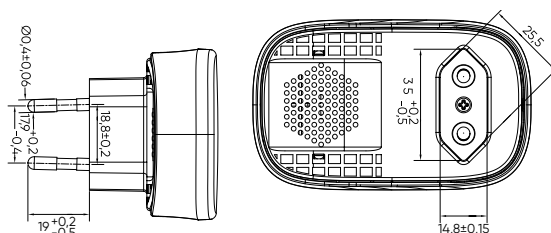
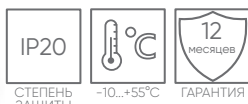

Артикул	Модель	Количество мелодий	Цвет	Дальность действия, м	Размеры блока, LxWxH, мм	Размер кнопки, LxWxH, мм	Кол-во штук в упаковке
48882	DB-380	40	○ белый	50	86×22×53	86×22×53	75
48945	DB-380	40	● черный	50	86×22×53	86×22×53	75

E-372



Регулировка громкости.
1 динамик на батарейках,
1 кнопка.



Видео
на youtube.com

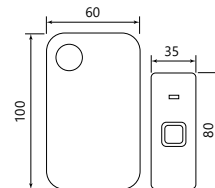

Артикул	Модель	Количество мелодий	Цвет	Размеры блока, LxWxH, мм	Размер кнопки, мм	Источник питания кнопки	Дальность действия, м	Кол-во штук в упаковке
23685	E-372	36	○ белый/серый	60×27×100	35×80×20	12V 1×23A (в комплекте)	80	30/60

E-373



Регулировка громкости.
1 динамик на батарейках,
1 кнопка.



Видео
на youtube.com

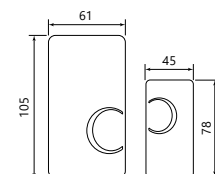

Артикул	Модель	Количество мелодий	Цвет	Размеры блока, LxWxH, мм	Размер кнопки, мм	Источник питания кнопки	Дальность действия, м	Кол-во штук в упаковке
23686	E-373	36	○ белый/серый	61×21×105	45×78×15	12V 1×23A (в комплекте)	80	30/60

E-374



Регулировка громкости.
1 динамик на батарейках,
1 кнопка.



Видео
на youtube.com

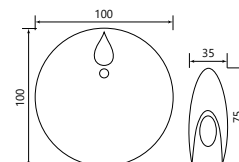

Артикул	Модель	Количество мелодий	Цвет	Размеры блока, LxWxH, мм	Размер кнопки, мм	Источник питания кнопки	Дальность действия, м	Кол-во штук в упаковке
23687	E-374	36	○ белый/синий	100×35×100	35×75×25	12V 1×23A (в комплекте)	80	30/60

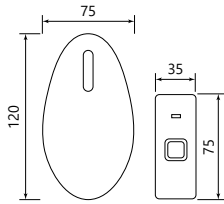

Видео на [youtube.com](https://www.youtube.com)

Регулировка громкости.
1 динамик на батарейках,
1 кнопка.



E-375



Артикул	Модель	Количество мелодий	Цвет	Размеры блока, LxWxH, мм	Размер кнопки, мм	Источник питания кнопки	Дальность действия, м	Кол-во штук в упаковке
23688	E-375	36	белый/зелёный	75x40x120	35*75*25	12V 1x23A (в комплекте)	80	30/60

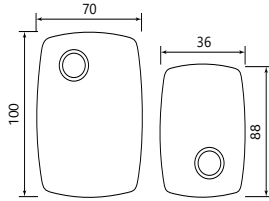

Видео на [youtube.com](https://www.youtube.com)

1 динамик на батарейках,
1 кнопка.



E-376



Артикул	Модель	Количество мелодий	Цвет	Размеры блока, LxWxH, мм	Размер кнопки, мм	Источник питания кнопки	Дальность действия, м	Кол-во штук в упаковке
23689	E-376	36	белый/синий	70x35x100	36x88x30	1.5V 1xAA	80	30/60

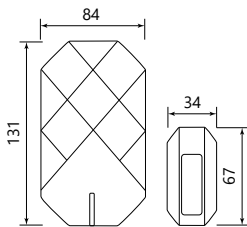

Видео на [youtube.com](https://www.youtube.com)

Кодировка сигнала.
Регулировка громкости.
1 динамик на батарейках,
1 кнопка IP44.



E-377



Артикул	Модель	Количество мелодий	Цвет	Размеры блока, LxWxH, мм	Размер кнопки LxWxH, мм	Источник питания кнопки	Дальность действия, м	Кол-во штук в упаковке
41433	E-377	30	белый	84x131x29	34x19x67	1* CR2032 (в комплекте)	100	60

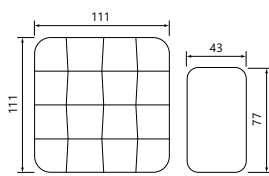

Видео на [youtube.com](https://www.youtube.com)

Кодировка сигнала.
Регулировка громкости.
1 динамик на батарейках,
1 кнопка IP44.



E-378



Артикул	Модель	Количество мелодий	Цвет	Размеры блока, LxWxH, мм	Размер кнопки LxWxH, мм	Источник питания кнопки	Дальность действия, м	Кол-во штук в упаковке
41434	E-378	10	белый	111x111x27	43x16x77	1* CR2032 (в комплекте)	100	60

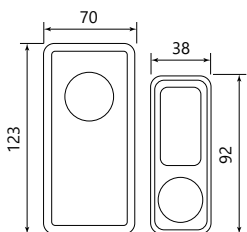

Видео на [youtube.com](https://www.youtube.com)

Кодировка сигнала.
1 динамик на батарейках,
1 кнопка IP44.



E-379



Артикул	Модель	Количество мелодий	Цвет	Размеры блока, LxWxH, мм	Размер кнопки LxWxH, мм	Источник питания кнопки	Дальность действия, м	Кол-во штук в упаковке
41435	E-379	18	белый	70x123x23	38x22x92	1* CR2032 (в комплекте)	100	60
41436	E-379	18	черный	70x123x23	38x22x92	1* CR2032 (в комплекте)	100	60

E-381



Кодировка сигнала.
Регулировка громкости.
Радиус действия до 100 м.
1 динамик на батарейках,
1 кнопка IP44.



Артикул	Модель	Количество мелодий	Цвет	Размеры блока, Л×W×Н, мм	Размер кнопки Л×W×Н, мм	Источник питания кнопки	Дальность действия, м	Кол-во штук в упаковке
48921	E-381	38	● чёрный	66×150×28	75×23×48	12V 1×23A (в комплекте)	100	60

E-383



Кодировка сигнала.
Регулировка громкости.
Радиус действия до 100 м.
1 динамик на батарейках,
1 кнопка IP44.



Артикул	Модель	Количество мелодий	Цвет	Размеры блока, Л×W×Н, мм	Размер кнопки Л×W×Н, мм	Источник питания кнопки	Дальность действия	Кол-во штук в упаковке
48924	E-383	38	● чёрный	94×62×27	80×23×45	12V 1×23A (в комплекте)	100	60

DB-100



Не требует батареек. Кодировка сигнала.
Регулировка громкости.
Беззвучный режим.
1 динамик 220V, 1 кнопка IP44.

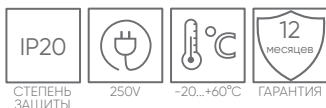

Видео на [youtube.com](https://www.youtube.com)

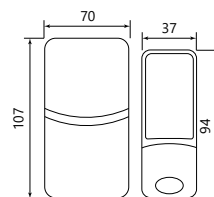

Артикул	Модель	Количество мелодий	Цвет	Размеры блока, Л×W×Н, мм	Размер кнопки Л×W×Н, мм	Кол-во штук в упаковке
41437	DB-100	18	○ белый	58×107×70	37×22×94	40

DB-101



Электрический проводной звонок.
Провод 1 м в комплекте.
Звук сигнала: "Дин-дон".
1 динамик 230V, 1 кнопка.

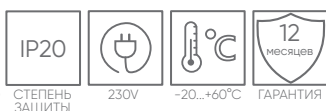

Видео на [youtube.com](https://www.youtube.com)

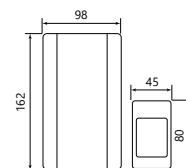

Артикул	Модель	Количество мелодий	Цвет	Размеры блока, Л×W×Н, мм	Размер кнопки Л×W×Н, мм	Кол-во штук в упаковке
41504	DB-101	1	○ белый	98×162×40	45×80×25	40

E-382



1 динамик на батарейках,
Кодировка сигнала.
Регулировка громкости.
Радиус действия до 100 м.
1 динамик на батарейках,
1 кнопка IP44.

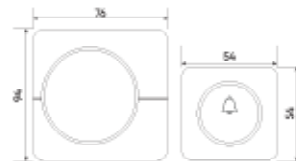

Артикул	Модель	Количество мелодий	Цвет	Размеры блока, Л×W×Н, мм	Размер кнопки Л×W×Н, мм	Источник питания кнопки	Дальность действия	Кол-во штук в упаковке
48922	E-382	38	○ белый	76×94×22	54×54×19	12V 1×23A (в комплекте)	100	60
48923	E-382	38	● серебро	76×94×22	54×54×19	12V 1×23A (в комплекте)	100	60

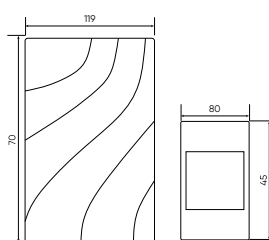

Видео
на [youtube.com](https://www.youtube.com)

Электрический проводной звонок.
Звук сигнала: "Дин-дон".
1 динамик 230V, 1 кнопка.

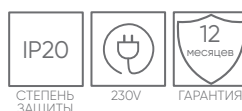

DB-102



Артикул	Модель	Количество мелодий	Цвет	Размеры блока, L×W×H, мм	Размер кнопки L×W×H, мм	Кол-во штук в упаковке
48806	DB-102	1	○ белый	×119×37	45×80×25	60

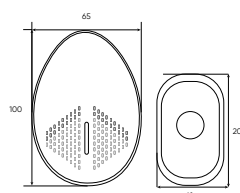

Электрический проводной звонок.
Кодировка сигнала.
Регулировка громкости.
Беззвучный режим
1 динамик 230V, 1 кнопка.

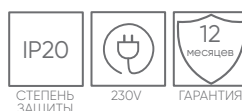

DB-103



Артикул	Модель	Количество мелодий	Цвет	Источник питания кнопки	Размеры блока, L×W×H, мм	Размер кнопки L×W×H, мм	Кол-во штук в упаковке
51153	DB-103	36	○ белый	12V 1×23A (в комплекте)	100×65×35	41×70×22	30/60

Детектор для проверки денег

Для проверки подлинности купюр используется УФ люминисцентная лампа. Детектор оснащен светодиодным фонариком (находится сбоку).

Лампа 4Вт G5 в комплекте.



MC2



Артикул	Модель	Мощность, Вт	Цоколь	Цвет	Размеры L×W×H, мм	Кол-во штук в упаковке
22025	MC2	4	G5	● черный	165×58×25	100

LD100, LD200



Контроллер для управления осветительным оборудованием



Видео на [youtube.com](https://www.youtube.com)

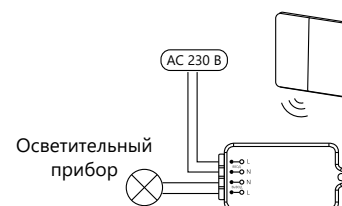
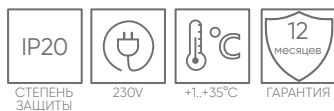

Артикул	Модель	Нагрузка, Вт	Дальность сигнала, м	Цвет	Размеры L×W×H, мм	Кол-во штук в упаковке
41131	LD100	500	до 70	○ белый	65×32×23	300
41132	LD200	1000	до 70	○ белый	65×32×23	300

TM181



Комплект:

- выключатель одноклавишный беспроводной TM81;
- радиочастотный контроллер LD100.



Видео на [youtube.com](https://www.youtube.com)

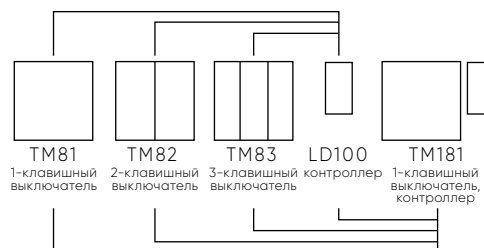
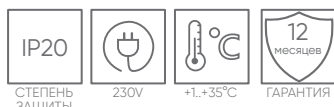

Артикул	Модель	Нагрузка, Вт	Кол-во клавиш	Цвет	Размеры L×W×H, мм	Размеры контроллера L×W×H, мм	Кол-во штук в упаковке
41126	TM181	500	одноклавишный	○ белый	86×86×14	60×32×23	100

LD303



- компактный размер;
- возможно размещение в подрозетнике;
- суммарная нагрузка на 1 канал – 600 Вт.

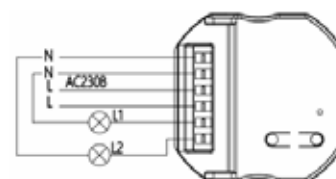

Артикул	Модель	Нагрузка, Вт	Количество каналов	Цвет	Размеры L×W×H, мм	Кол-во штук в упаковке
48531	LD303	600	2	○ белый	52×52×24	300

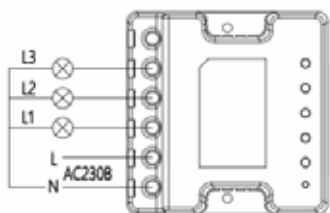

- еще больше сценариев подключения;
- возможен монтаж в ЩНР за счет дополнительных креплений.



LD304



Артикул	Модель	Нагрузка, Вт	Количество каналов	Цвет	Размеры LxWxH, мм	Кол-во штук в упаковке
48532	LD304	600	3	● бежевый/ ○ белый *	65x65x30	200

* партия F23A002-3-1 ● бежевого цвета, последующие партии - ○ белого.

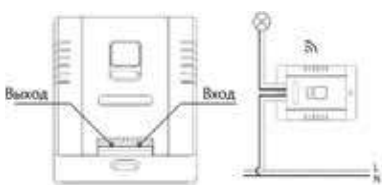

- номинальное напряжение 230V;
- диммирование с 2-х кнопок.



LD305



Артикул	Модель	Нагрузка, Вт	Количество каналов	Цвет	Размеры LxWxH, мм	Кол-во штук в упаковке
48881	LD305	80	1	○ белый	73x51x25	40

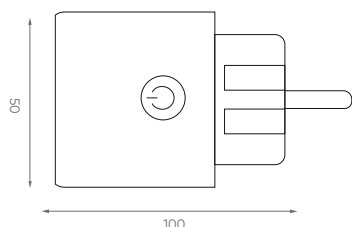

- розетка с функцией управления осветительным оборудованием;
- сопрягается с беспроводной электроустановкой серии ТМ;
- радиочастотная.



TM500



Артикул	Модель	Нагрузка, Вт	Количество каналов	Цвет	Размеры LxWxH, мм	Кол-во штук в упаковке
41718	TM500	500	1	○ белый	50x50x63	100

TM81

Кнопка-выключатель:

- беспроводная;
- без батареек.

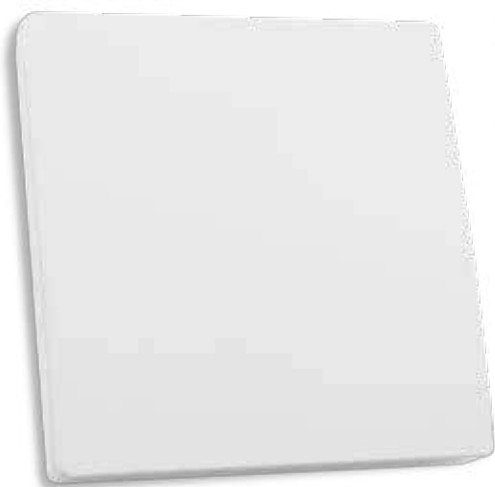

Видео
на [youtube.com](https://www.youtube.com)

Артикул	Модель	Нагрузка, мВт	Кол-во клавиш	Цвет	Размеры L×W×H, мм	Тип питания	Кол-во штук в упаковке
41128	TM81	7	1	○ белый	86×86×16	кинетический	200
41725	TM81	7	1	● золото	86×86×16	кинетический	200
41719	TM81	7	1	● серебро	86×86×16	кинетический	200
41722	TM81	7	1	● черный	86×86×16	кинетический	200

TM82

Кнопка-выключатель:

- беспроводная;
- без батареек.

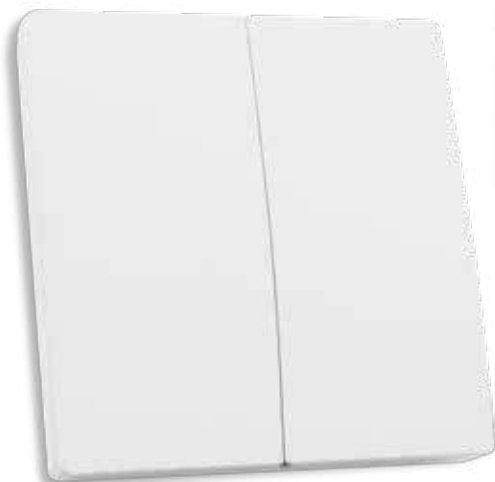

Видео
на [youtube.com](https://www.youtube.com)

Артикул	Модель	Нагрузка, мВт	Кол-во клавиш	Цвет	Размеры L×W×H, мм	Тип питания	Кол-во штук в упаковке
41129	TM82	7	2	○ белый	86×86×16	кинетический	200
41726	TM82	7	2	● золото	86×86×16	кинетический	200
41720	TM82	7	2	● серебро	86×86×16	кинетический	200
41723	TM82	7	2	● черный	86×86×16	кинетический	200

TM83

Кнопка-выключатель:

- беспроводная;
- без батареек.



Видео на youtube.com



Артикул	Модель	Нагрузка, мВт	Кол-во клавиш	Цвет	Размеры L×W×H, мм	Тип питания	Кол-во штук в упаковке
41130	TM83	7	3	○ белый	86×86×16	кинетический	200
41727	TM83	7	3	● золото	86×86×16	кинетический	200
41721	TM83	7	3	● серебро	86×86×16	кинетический	200
41724	TM83	7	3	● черный	86×86×16	кинетический	200

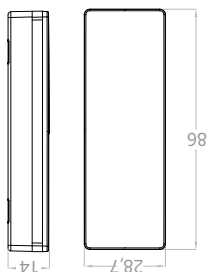

Кнопка-выключатель:

- без батареек;
- стеклянная поверхность клавиши;
- клавиша двухкнопочная;
- возможность объединять в блоки;
- 2 варианта монтажа.



TM84



Артикул	Модель	Нагрузка, мВт	Кол-во кнопок (режимов)	Цвет	Размеры L×W×H, мм	Кол-во штук в упаковке
48877	TM84	7	2	○ белый	86×28.7×14	100
48878	TM84	7	2	● черный	86×28.7×14	100

Кнопка-выключатель:

- без батареек;
- силиконовый корпус soft touch;
- цепочка на брелок в комплекте;
- компактный размер.



TM85



Артикул	Модель	Нагрузка, мВт	Кол-во кнопок (режимов)	Цвет	Размеры L×W×H, мм	Кол-во штук в упаковке
48879	TM85	7	1	● черный	48×21×17	50
48880	TM85	7	1	● красный	48×21×17	50



TM91



Кнопка-выключатель:

- без батареек;
- ультра-тонкая конструкция;
- 2 варианта монтажа.



Артикул	Модель	Нагрузка, мВт	Кол-во кнопок (режимов)	Цвет	Размеры LxWxH, мм	Кол-во штук в упаковке
51020	TM91	7	1	○ белый	86×88×13	200
51023	TM91	7	1	● графит	86×88×13	200
51029	TM91	7	1	○ серебро	86×88×13	200
51026	TM91	7	1	● черный	86×88×13	200

TM92

Кнопка-выключатель:

- без батареек;
- ультра-тонкая конструкция;
- 2 варианта монтажа.



Артикул	Модель	Нагрузка, мВт	Кол-во программ (режимов)	Цвет	Размеры L×W×H, мм	Кол-во штук в упаковке
51021	TM92	7	2	○ белый	86×88×13	200
51024	TM92	7	2	● графит	86×88×13	200
51030	TM92	7	2	● серебро	86×88×13	200
51027	TM92	7	2	● черный	86×88×13	200

Кнопка-выключатель:

- без батареек;
- ультра-тонкая конструкция;
- 2 варианта монтажа.



TM93

Артикул	Модель	Нагрузка, мВт	Кол-во кнопок (режимов)	Цвет	Размеры L×W×H, мм	Кол-во штук в упаковке
51022	TM93	7	3	○ белый	86×88×13	200
51025	TM93	7	3	● графит	86×88×13	200
51028	TM93	7	3	● черный	86×88×13	200

34331



34332



34355

Артикул	Номенклатура
34331	Каталог «FERON» общий 2024 год
34332	Мини каталог «FERON»

Артикул	Номенклатура
34355	Каталог «Уличное освещение»

34481



34482



34006

Артикул	Номенклатура
34481	Брошюра «Комплексное решение для промышленных и сельхоз предприятий»
34482	Брошюра «Комплексное решение для ЖКХ и социальных объектов»

Артикул	Номенклатура
34024	Брошюра интерьерные светильники
34525	Буклет по беспроводной электроустановке Feron



34115



34116



34117



34118

Артикул	Номенклатура
34115	Стенд для светильников 550x590 мм (16 отверстий Ø 65мм, 75 мм) CLASSIC
34116	Стенд для светильников с LED подсветкой 550x590 мм (9 отверстий Ø 65 мм)

Артикул	Номенклатура
34117	Стенд для светильников под GX53 550x590 мм (9 отверстий Ø 85 мм)
34118	Стенд для светильников 550x590 мм (9 отверстий Ø 80 мм) Downlight



Артикул	Номенклатура
34371	Витрина FERON.PRO 2000x430x830 мм



Артикул	Номенклатура
34386	Роллап Feron.Pro (стенд рекламный X-баннер 800x1800 мм)



Артикул	Номенклатура
34392	Стенд ПРОВЕРОЧНЫЙ ДЛЯ ЛАМП 6 патронов белый с синей печатью 340x95x50 мм



Артикул	Номенклатура
34393	Стенд ПРОВЕРОЧНЫЙ ДЛЯ ЛАМП 6 патронов черный PRO с цветной печатью 340x95x50 мм

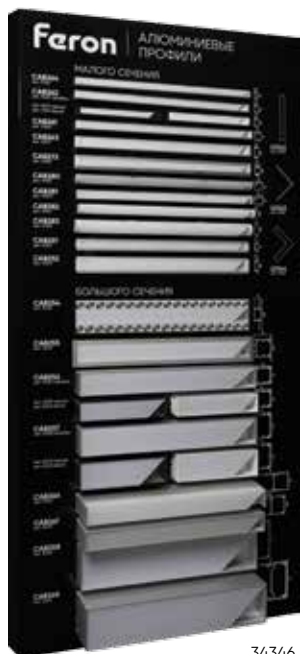

34346



24085



34475



34476

Артикул	Номенклатура
34346	Стенд «ПРОФИЛЬ» БОЛЬШОЙ-1 (со встраиваемым профилем) 550x1180 мм 38 деталей
34475	Стенд ЛЕНТА 12/24V БОЛЬШОЙ 110x55 см

Артикул	Номенклатура
34476	Стенд ЛЕНТА 220+НЕОН220 БОЛЬШОЙ 110x55 см
24085	Стенд ПРОФИЛЬ дополнение к БОЛЬШОЙ-1 (5 новинок) 25x55 см



Артикул	Номенклатура
34526	Стенд по беспроводной электроустановке «FERON» 1300x500 мм



Артикул	Номенклатура
34445	Стенд для магнитных и однофазных трековых светильников «FERON» 550x1180x50 мм



Артикул	Номенклатура
34452	Демонстрационный чемодан «Магнитные трековые системы»



Артикул	Номенклатура
34504	Стенд для трековых 1 фазных и магнитных светильников напольный 1970x600x400 мм



Артикул	Номенклатура
34328	Стенд БОЧОНКИ 550x550x50 мм



Артикул	Номенклатура
34312	Стенд ЗВОНКИ

Алфавитный указатель

								Модель		стр.	
48286	108	AL200	60	AL5800	57	CD906	175	DH0709	207	DL388	178
48287	108	AL201	66	AL5801	57	CD912	175	DH0710	207	DL393	178
48288	109	AL202	66	AL5808	57	CD914	175	DH0711	208	DL4020-2	178
48289	109	AL211	66	AL5830	57	CD922	175	DH0712	208	DL4060-2	178
AL265	55	AL2110	54	AL5840	57	CD926	176	DH0800	216	DL500	180
AL3014	49	AL2111	54	AL5880	58	CD935	176	DH0801	216	DL501	180
AL509	53	AL2113	41	AL5888	58	CD937	176	DH0802	216	DL502	180
TR Армстронг	43	AL2115	41	AL5900	59	CD938	176	DH0805	216	DL503	180
007-D	284	AL2116	45	AL5930	59	CD941	176	DH0806	217	DL504	180
AL100	93	AL2117	45	AL5940	59	CD942	176	DH0807	217	DL505	180
AL1004	128	AL2118	40	AL5950	59	CD981	174	DH0808	217	DL53	179
AL1005	128	AL2119	40	AL600	56	CD987	174	DH0809	217	DL700	181
AL102	93	AL212	66	AL601	56	CL25-100	266	DH0810	217	DL701	181
AL103	88	AL2125	45	AL615	56	CL25-25	266	DH0901	216	DL702	181
AL103	94	AL2154	41	AL6200	60	CL50-100	266	DH0902	216	DL702	181
AL105	88	AL251	55	AL6230	60	CL50-13	265	DH0903	216	DL704	181
AL105	94	AL252	55	AL6240	60	CL50-13	265	DH0904	216	DL705	181
AL106	94	AL253	55	AL630	56	CL50-13-1	267	DH0905	216	DL8020-2	173
AL107	95	AL254	55	AL7001	142	CL50-25-1	267	DH0908	216	DL8050-2	173
AL112	95	AL3005	48	AL7002	142	CL50-50	266	DH1001	214	DL8060-2	173
AL115	93	AL3005-1	48	AL7720	115	CL50-8	265	DH1002	214	DL8150-2	173
AL116	113	AL3006	50	AL7730	115	CL50-8	265	DH1005	214	DL8160-2	173
AL1170	127	AL3008	50	CAB1002	92	DB-100	286	DH1006	214	DL8170-2	173
AL1180	128	AL3009	48	CAB1003	90	DB-101	286	DH101	200	DL8260	172
AL119	113	AL3013	48	CAB1004	90	DB-102	287	DH103	201	DL8270	172
AL120	96	AL3016	49	CAB1005	90	DB-103	287	DH104	215	DLT201	65
AL121	96	AL3018	50	CAB1006	110	DB-380	284	DH104	215	DLT202	65
AL122	96	AL3020	52	CAB251	161	DE1430	124	DH105	215	DLT203	65
AL123	97	AL3021	52	CAB252	161	DE1725	124	DH105	215	DM103	283
AL124	97	AL3022	52	CAB254	161	DE1727	125	DH106	215	DM106	283
AL125	99	AL3023	52	CAB255	161	DE1728	125	DH107	202	DM107	283
AL126	101	AL3025	40	CAB256	161	DE1729	125	DH108	202	DM111	151
AL127	102	AL4001	37	CAB257	161	DE1730	125	DH109	202	DM113	151
AL128	98	AL4002	37	CAB258	162	DE185	124	DH110	200	DM270	160
AL129	99	AL4020	33	CAB261	162	DE365	124	DH1701	217	DM271	160
AL130	98	AL4021	33	CAB262	162	DE7000	142	DH1702	217	DM275	160
AL131	98	AL4022	33	CAB263	162	DH010	219	DH1703	210	E-372	284
AL132	98	AL4023	33	CAB264	162	DH011	219	DH1704	210	E-373	284
AL133	103	AL4030	34	CAB265	162	DH012	204	DH2001	212	E-374	284
AL134	99	AL4035	36	CAB266	163	DH013	204	DH2002	212	E-375	285
AL135	99	AL4051	63	CAB267	163	DH014	206	DH2003	212	E-376	285
AL136	102	AL4061	63	CAB268	163	DH015	206	DH203	191	E-377	285
AL140	95	AL4064	38	CAB269	163	DH017	219	DH204	191	E-378	285
AL141	95	AL4065	38	CAB272	163	DH018	219	DH3001	213	E-379	285
AL1527	56	AL500	54	CAB280	163	DH020	219	DH3002	213	E-381	286
AL1528	40	AL5000	62	CAB281	163	DH0201	215	DH3003	213	E-382	286
AL155	103	AL502	54	CAB282	163	DH0205	215	DH301	211	E-383	286
AL157	107	AL5020	35	CAB283	164	DH0206	215	DH401	211	EB51S	278
AL159	100	AL5038	35	CAB285	164	DH0207	215	DH402	211	EB52	278
AL1600	61	AL504	51	CABM1000	108	DH0208	215	DH501	203	EB53	278
AL161	104	AL505	51	CABM1001	108	DH021	218	DH502	202	EK40	278
AL163	100	AL5054	34	CD4020	177	DH021-B	218	DH503	203	EK50	278
AL164	100	AL5060	114	CD4020	177	DH022-1100	218	DH504	219	EL110	135
AL165	100	AL5064	35	CD4021	177	DH022-450	218	DH504	219	EL115	135
AL166	102	AL5070	114	CD4021	177	DH022-650	218	DH505	219	EL116	135
AL167	102	AL5071	114	CD4022	177	DH026-B	218	DH505	219	EL120	136
AL168	103	AL5073	114	CD4023	177	DH027-1100	218	DH506	201	EL121	136
AL170	118	AL508	53	CD4024	177	DH027-450	218	DH507	202	EL126	136
AL171	118	AL5080	114	CD4025	177	DH027-650	218	DH601	214	EL130	136
AL173	101	AL5090	39	CD4027	177	DH030	218	DH602	214	EL131	136
AL174	104	AL5091	39	CD5020	177	DH030	218	DH603	214	EL132	136
AL175	104	AL5092	39	CD5021	177	DH050	206	DH701	201	EL14	133
AL176	101	AL5095	39	CD5022	177	DH051	207	DH801	196	EL15	133
AL177	103	AL5096	40	CD5023	176	DH052	204	DH802	196	EL17	134
AL178	104	AL5097	39	CD5023	176	DH053	205	DL10	167	EL18	134
AL182	105	AL51	117	CD5024	176	DH054	205	DL11	167	EL19	134
AL1836	63	AL5100	62	CD5024	176	DH055	205	DL2801	168	EL20	134
AL187	105	AL514	53	CD8060	174	DH0601	215	DL2802	168	EL21	135
AL188	105	AL517	72	CD8080	174	DH0602	215	DL2811	168	EL50	137
AL189	101	AL518	72	CD8120	174	DH0603	215	DL2812	169	EL55	137
AL190	105	AL52	117	CD8150	174	DH0701	209	DL2901	171	EL56	137
AL191	106	AL520	72	CD8170	174	DH0702	209	DL2902	171	EL60	137
AL192	106	AL5200	62	CD8180	174	DH0704	209	DL2911	171	EM100	137
AL193	107	AL53	117	CD900	175	DH0705	208	DL3001	171	EM101	137
AL196	106	AL5300	62	CD903	175	DH0706	208	DL3301	169	EM110	138
AL197	107	AL534	72	CD904	175	DH0707	208	DL362	172	EM111	138
AL198	106	AL54	117	CD905	175	DH0708	208	DL388	178	EM112	138

Модель	стр.										
EST1	30	LB009	150	LB-454	21	LD1004	91	LD2005	109	LED-R2W	268
EST13	30	LB015	279	LB-455	21	LD1005	91	LD262	165	LH01	280
EST14	30	LB017	279	LB-456	21	LD1006	91	LD271	267	LH01	280
EST9	30	LB019	156	LB-457	21	LD1007	91	LD3000	110	LH108	280
FLU1	30	LB027	279	LB-463	16	LD101	151	LD3001	110	LH108	280
FLU10	30	LB048	110	LB-471	21	LD1010	92	LD3002	110	LH109	280
FN1120	122	LB049	157	LB-472	21	LD1011	92	LD3003	110	LH109	280
FN1121	123	LB-10	24	LB-473	21	LD1012	92	LD303	288	LH11	280
FN1122	123	LB-100	15	LB-474	21	LD1013	92	LD304	289	LH110	280
FN1167	123	LB-1007	11	LB48	110	LD1015	92	LD305	289	LH110	280
FN1168	123	LB-1009	11	LB4800	199	LD1016	92	LD350	165	LH112	280
FN1204	121	LB-1011	11	LB501	195	LD102	151	LD351	164	LH112	280
FN1206	121	LB-1013	11	LB-509	20	LD103	151	LD352	165	LH119	280
FN1208	121	LB-1015	11	LB-511	20	LD104	151	LD353	164	LH119	280
FN1209	122	LB-1017	11	LB-515	20	LD105	151	LD354	165	LH140	280
FN1210	122	LB-1020	11	LB-52	20	LD106	151	LD355	164	LH19	281
FN1220	122	LB1200	199	LB-550	16	LD107	151	LD356	165	LH19	281
FN1221	122	LB-130	15	LB-560	22	LD109	151	LD357	164	LH20	281
GS-M361	170	LB-1306	12	LB-561	22	LD11	159	LD358	165	LH20	281
GS-M369	170	LB-1307	12	LB-57	18	LD110	151	LD359	165	LH21	280
GS-M388	170	LB-1309	12	LB-570	17	LD111	151	LD360	164	LH22	280
GS-M392	170	LB-1406	13	LB-58	19	LD117	160	LD361	165	LH26	281
GS-M393	170	LB-1407	13	LB-59	19	LD12	160	LD362	164	LH29	281
GS-M394	170	LB-1409	13	LB-61	20	LD120	269	LD363	165	LH32	280
HB2	31	LB-1506	13	LB-613	18	LD121	269	LD364	164	LH34	280
HB6	31	LB-1508	13	LB-615	18	LD122	269	LD365	165	LH40	281
HB8	31	LB-1511	13	LB-620	18	LD123	150	LD366	164	LH41	281
HB9/JCD9	31	LB-16	24	LB-63	18	LD125	269	LD367	165	LH50	281
HID4	31	LB-1606	14	LB-65	29	LD126	269	LD368	165	LH61	281
HL349	73	LB-1607	14	LB-651	29	LD127	269	LD369	164	LH62	281
HL351	73	LB-1608	14	LB-652	29	LD128	159	LD370	165	LH63	281
HL352	73	LB-1610	14	LB-653	28	LD129	269	LD371	164	LH64	281
HL353	74	LB-166	19	LB-654	28	LD13	159	LD372	165	LH65	281
HL354	75	LB-167	19	LB-66	19	LD130	269	LD373	164	LH67	281
HL355	75	LB-192	15	LB-67	19	LD131	159	LD374	165	LH68	281
HL356	76	LB-193	15	LB-7000	143	LD132	159	LD375	164	LH81	282
HL3568	67	LB-194	15	LB-7060	143	LD135	159	LD376	165	LH82	282
HL357	76	LB2001	199	LB-7060	143	LD136	159	LD377	165	LH83	282
HL358	76	LB-213	23	LB-7061	143	LD137	159	LD378	164	LH84	282
HL359	74	LB-214	23	LB-7061	143	LD142	165	LD379	165	LL-1000	127
HL360	74	LB-215	23	LB-7062	143	LD143	165	LD380	165	LL-500	133
HL361	74	LB-216	23	LB-7062	143	LD144	165	LD381	164	LL-502	133
HL362	75	LB-217	23	LB-7063	143	LD147	159	LD382	165	LL-503	133
HL363	75	LB2200	199	LB-7064	143	LD150	188	LD383	164	LL-504	133
HL364	77	LB-24	22	LB-713	19	LD1500	188	LD384	165	LL-505	133
HL3648	67	LB-26	22	LB-714	19	LD1501	188	LD385	164	LL-506	133
HL365	77	LB-37	26	LB-717	19	LD1503	188	LD386	165	LL-512	133
HL3658	67	LB-371	26	LB-718	19	LD1505	188	LD4020	33	LL-513	133
HL367	77	LB-372	27	LB-73	19	LD1506	188	LD502	160	LL-515	133
HL3670	116	LB-375	27	LB-74	19	LD151	165	LD504	199	LL-611	131
HL3678	68	LB-377	28	LB-750	16	LD152	165	LD506	199	LL-612	131
HL369	77	LB-378	26	LB-751	16	LD153	165	LD507	160	LL-613	131
HL3690	118	LB-38	16	LB-760	22	LD154	165	LD508	160	LL-822	197
HL3691	87	LB-380	27	LB-770	17	LD155	165	LD509	160	LL-824	197
HL3698	68	LB-381	27	LB-771	17	LD157	159	LD510	41	LL-825	189
HL370	79	LB-382	27	LB-91	15	LD164	159	LD511	160	LL-882	188
HL371	79	LB-383	27	LB-92	15	LD167	159	LD512	160	LL-883	188
HL372	79	LB-384	28	LB-93	15	LD177	160	LD513	160	LL-884	188
HL373	79	LB-420	24	LB-931	15	LD178	151	LD515	160	LL-885	188
HL388	78	LB-422	24	LB-94	15	LD179	151	LD516	160	LL-886	189
HL389	78	LB-430	25	LB-95	16	LD181	151	LD528	199	LL-887	189
HL3891	87	LB4301	199	LB-950	16	LD182	151	LD531	160	LL-888	189
HL453	76	LB-431	25	LB-960	22	LD184	151	LD532	160	LL-889	187
HL454	78	LB-432	24	LB9601	199	LD185	151	LD55	152	LL-890	187
HL4548	68	LB-432	25	LB-97	17	LD186	151	LD56	152	LL-891	198
HL455	78	LB-433	24	LB-970	17	LD193	151	LD600	150	LL-892	187
HL530	67	LB-433	25	LB-98	15	LD194	151	LD601	150	LL-902	131
HL63	179	LB-434	24	LD002	152	LD195	151	LD61	152	LL-903	131
KF-HK-1	283	LB-434	25	LD090	159	LD196	151	LD62	152	LL-905	131
KF-HK-2	283	LB-435	25	LD091	160	LD197	151	LD63	152	LL-906	132
LB001	149	LB-436	25	LD092	160	LD198	151	LD65	152	LL-907	132
LB001	156	LB-437	25	LD10	160	LD200	288	LD651	150	LL-908	132
LB002	149	LB-439	16	LD100	288	LD2000	109	LD66	152	LL-918	130
LB003	149	LB-450	16	LD1000	91	LD2001	109	LD67	152	LL-919	130
LB005	149	LB-451	21	LD1001	91	LD2002	109	LD73	160	LL-920	130
LB007	149	LB-452	21	LD1002	91	LD2003	109	LD74	160	LL-921	130
LB007	156	LB-453	21	LD1003	91	LD2004	109	LED-F3W	268	LL-922	130

Алфавитный указатель

LL-922	130	ML1754	83	PL165	257	PL612	241	SEN34	273	TM25	275
LL-923	130	ML176	82	PL170	242	PL615	241	SEN5	272	TM26	275
LL-923	130	ML1768	69	PL171	242	PL616	241	SEN50	272	TM27	275
LL-924	130	ML177	82	PL176	242	PL6201	224	SEN86	272	TM31	276
LL-924	130	ML178	83	PL200	232	PL6202	224	SP2701	197	TM32	276
LL-925	130	ML1780	119	PL201	232	PL6203	224	SP2703	192	TM40	63
LL-926	130	ML179	82	PL3701	249	PL6204	224	SP2704	193	TM41	276
LL-927	129	ML180	83	PL3703	249	PL6205	224	SP2705	193	TM50	276
LL-928	129	ML181	83	PL3704	249	PL621	239	SP2706	193	TM500	289
LL-929	129	ML1818	70	PL3704	249	PL6210	225	SP2707	192	TM58	63
LL-930	129	ML182	83	PL3705	249	PL6211	225	SP2708	192	TM59	63
LL-931	130	ML1828	70	PL3706	249	PL6214	226	SP2801	198	TM61	276
LL-932	129	ML1838	70	PL3707	249	PL6215	226	SP2802	198	TM70	63
LL-933	129	ML184	80	PL3708	249	PL625	239	SP2803	198	TM72	277
LL-934	129	ML1841	69	PL3709	249	PL626	239	SP2804	198	TM74	277
LL-940	130	ML1842	70	PL3801	247	PL6301	236	SP2812	199	TM75	277
LL-941	130	ML185	80	PL3803	247	PL6302	236	SP2813	199	TM76	277
LL-942	130	ML1850	116	PL3804	247	PL6305	236	SP3021	185	TM77	63
LL-950	132	ML1858	70	PL3805	247	PL6306	236	SP3022	185	TM78	277
LL-951	132	ML186	80	PL3806	247	PL631	253	SP3023	185	TM81	290
LL-952	132	ML1860	119	PL3807	247	PL634	253	SP3024	185	TM82	290
LN003	120	ML1861	84	PL3808	247	PL635	253	SP3031	186	TM83	291
LN008	120	ML1862	84	PL3809	247	PL636	253	SP3032	186	TM84	291
LN009	120	ML1863	84	PL4041	259	PL638	253	SP3033	186	TM85	291
LN010	191	ML1868	70	PL4042	259	PL641	233	SP3034	186	TM91	292
LN011	191	ML187	81	PL4043	259	PL642	233	SP3035	186	TM92	293
LN012	191	ML1871	84	PL4044	259	PL651	231	SP3036	186	TM93	293
LN013	191	ML188	81	PL4045	259	PL652	231	SP3040	186	TR Грильятто	45
LN13/JD13	120	ML1880	116	PL4046	259	PL661	230	SP3050	185	TR Маркет	44
LN201A	190	ML1888	71	PL4047	259	PL671	236	SP3060	185	ДПО 11-2x10-001	37
LN7	120	ML189	81	PL4048	259	PL675	236	SP3732	193	ДПО 11-2x18-001	37
LS420	157	ML1891	85	PL4049	259	PL676	236	SP3733	193	ДС-05	38
LS501	155	ML1898	71	PL4071	245	PL681	237	SP3734	193	ДС-1	186
LS502	155	ML190	82	PL4072	245	PL682	237	SP3735	193	НББ 01-60-001	47
LS503	155	ML1908	71	PL4076	245	PL685	237	SP3736	193	НББ 01-60-002	47
LS520	153	ML201	85	PL4087	245	PL686	237	SP4111	192	НБО 03-60-011	47
LS530	154	ML202	85	PL4101	221	PL691	238	SP4112	192	НБО 03-60-012	47
LS531	154	ML203	85	PL4102	221	PL695	238	SP4113	192	НБО 03-60-021	47
LS551	153	ML203-1	86	PL4103	221	PL696	238	SP4114	192	НБО 03-60-022	47
LS603	145	ML211	87	PL4104	221	PL701	235	SP5001	190	НБО 04-60-011	47
LS604	145	ML212	87	PL4105	221	PL705	235	SP5002	190	НБО 04-60-012	47
LS606	146	ML213	87	PL4201	222	PL711	235	SP7010	184	НБО 04-60-021	47
LS607	146	ML231	86	PL4202	222	PL715	235	SP7020	184	НБО 05-100-001	46
LS612	146	ML232	86	PL4203	222	PL721	233	SP7030	184	НБП 01-60-002	46
LS613	147	ML233	86	PL4204	222	PL723	233	SP8070	183	НБП 01-60-012	46
LS616	147	ML400	115	PL4205	222	PL724	233	STLB01	138	НБП 06-60-001	46
LS617	147	OM 0,06	262	PL4210	222	PL725	233	TH2293	141	НБП 06-60-002	46
LS630	148	OM 0,6	262	PL520	261	PL726	233	TH2294	141	НБП 06-60-101	46
LS651	148	OM 1,2	262	PL524	261	PL8101	227	TH2295	141	НБП 06-60-102	46
LS704	158	OM 1,8	262	PL525	261	PL8102	227	TH2300	139	НБУ 01-60-201	263
LS705	158	PL102	251	PL526	261	PL8103	227	TH2301	139	НБУ 01-60-251	263
LS706	158	PL103	251	PL530	230	PL8105	227	TH2302	139	НБУ 04-60-001	229
LS710	158	PL105	251	PL540	231	PL8110	228	TH2303	139	НБУ 06-60-001	229
LS720	159	PL106	251	PL550	230	PL8111	228	TH2304	139	НСУ 04-60-001	229
LS721	159	PL107	251	PL555	230	PL8114	228	TH2305	139	НСУ 06-60-001	229
MASTER + ДВО	42	PL109	251	PL560	231	PL8115	228	TH2307	139	НТУ 01-100-301	263
MASTER ДВО	42	PL110	251	PL571	234	PRO-0431	89	TH2308	139	НТУ 01-100-351	263
MC2	287	PL121	240	PL575	234	PRO-0432	89	TH2309	140	НТУ 01-150-401	263
MGN300	111	PL122	240	PL576	234	PRO-0433	89	TH2310	140	НТУ 01-60-201	263
MGN301	111	PL125	240	PL581	238	PRO-0435	89	TH2311	140	НТУ 01-60-203	263
MGN302	111	PL126	240	PL582	238	PRO-0448	89	TH2312	140	НТУ 01-60-251	263
MGN303	112	PL130	242	PL585	238	REF651	29	TH2313	140	НТУ 01-60-253	263
MGN304	112	PL131	242	PL586	238	REF652	29	TH2400	141	НТУ 02-60-205	263
MGN305	113	PL134	242	PL591	241	SEN11	271	TH2401	141	НТУ 02-60-255	263
MGN306	112	PL150	255	PL594	241	SEN15	271	TH2402	141	P3-01	38
MGN307	112	PL151	255	PL595	241	SEN16	271	TH2403	141	Ш1000-2М	89
MGN308	113	PL152	255	PL596	241	SEN17	271	TH2404	140	Ш1000-3	89
ML162	80	PL154	255	PL6001	239	SEN1A	271	TH2405	141	Ш2000-2М	89
ML1620	116	PL155	255	PL6002	239	SEN25	273	TH2406	141	Ш2000-3	89
ML1708	69	PL156	255	PL6005	239	SEN26	273	TH2407	141	Ш3000-2М	89
ML1730	118	PL157	255	PL6006	239	SEN27	273	TH2408	141	Ш3000-3	89
ML174	81	PL158	255	PL6101	223	SEN28	273	TL911	131		
ML1740	119	PL160	257	PL6102	223	SEN3	272	TM181	288		
ML1744	83	PL161	257	PL6103	223	SEN30	272	TM21	274		
ML1748	69	PL162	257	PL6104	223	SEN31	273	TM22	274		
ML175	81	PL163	257	PL6105	223	SEN32	273	TM23	274		
ML1750	119	PL164	257	PL611	241	SEN33	272	TM24	275		



IP44

СТЕПЕНЬ
ЗАЩИТЫ

Степень защиты от пыли и влаги



120°

УГОЛ
РАССЕИВАНИЯ

Угол расхождения луча



200-240V

Напряжение питания



КЛАСС
ЗАЩИТЫ 2

Класс защиты от поражения электрическим током



E27

Подходящий цоколь/патрон



-10...+60°C

Температура окружающей среды,
при которой гарантируется работоспособность изделия



КП <5%

Коэффициент пульсации



50000
часов

СРОК СЛУЖБЫ

Срок службы светодиодного модуля
при нормальных условиях эксплуатации



24
месяца

ГАРАНТИЯ

Гарантийный срок на товар



CRI >80

Индекс цветопередачи



СОВМЕСТИМ
ВЫКЛЮЧАТЕЛЬ
С
ПОДСВЕТКОЙ

Совместимы с выключателем с подсветкой



175-265V

Лампы с IC-драйвером не снижают яркость при падении напряжения



3xAAA

ИСТОЧНИК
ПИТАНИЯ

Источник питания



LI-ION
АККУМУЛЯТОР

Тип аккумулятора

STEKKER

НАДЁЖНЫЙ ЭЛЕКТРОМОНТАЖ



ЗАЖИМЫ НАБОРНЫЕ
ИЗОЛИРОВАННЫЕ
НА DIN-РЕЙКУ

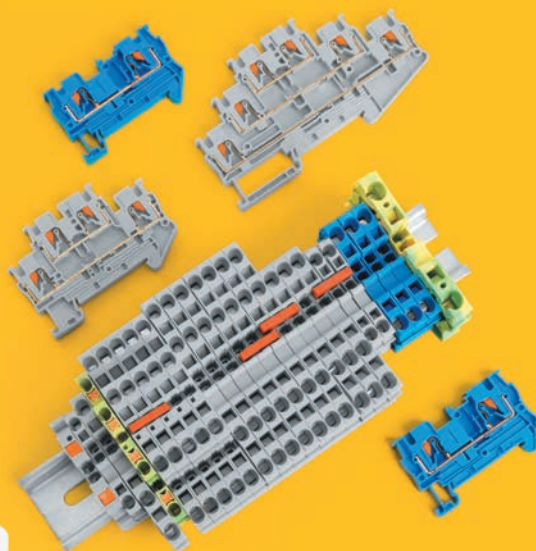

НАКЛАДНАЯ
ЭЛЕКТРОУСТАНОВКА
СЕРИЯ СОФИЯ

ВСТРАИВАЕМАЯ
ЭЛЕКТРОУСТАНОВКА
СЕРИЯ КАТРИН



УДЛИНИТЕЛИ
И РАЗВЕТВИТЕЛИ





feron.ru



youtube



telegram

СКАЧАЙТЕ
электронную версию



www.FERON.ru

Мы оставляем за собой право на опечатки, ошибки и корректировку технической информации.
Актуальная информация публикуется на сайте feron.ru. Внешний вид товаров может отличаться
от представленных в каталоге фотографий в связи с особенностями полиграфии,
а также может незначительно меняться от партии к партии.