

Feron

ПРАЗДНИЧНОЕ
ОСВЕЩЕНИЕ | 2025



CL02, CL03, CL04

Гирлянда для дома – линейная 230V



«Линейная». Расстояние между светодиодами – 10 см.
 Соединение в линию – нет.
 Количество режимов – 8 режимов.
 Наличие контроллера – есть.
 Цвет шнура – зеленый.

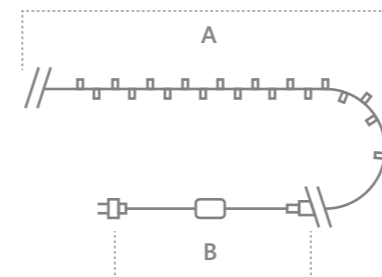

IP20 ПВХ КЛАСС ЗАЩИТЫ 2 230V -20°C - +50°C 12 месяцев ГАРАНТИЯ



CL02
Видео на
[youtube.com](https://www.youtube.com)



CL03
Видео на
[youtube.com](https://www.youtube.com)



CL04
Видео на
[youtube.com](https://www.youtube.com)

Модель	Артикул	Фото	Цвет свечения	Мощность Вт	Размер гирлянды (А), м	Длина шнура питания (В), м	Количество светодиодов	Рекомендуемая высота елки, см	
CL02	32282		мультицвет	1,2	2	1,5	20	30-50	
CL03	32289			2,4	4	1,5	40	50-70	
CL04	32296			3,6	6	3	60	70-100	
CL02	32283		теплый белый	1,2	2	1,5	20	30-50	
CL03	32290			2,4	4	1,5	40	50-70	
CL04	32297			3,6	6	3	60	70-100	
CL02	32284			белый	1,2	2	1,5	20	30-50
CL03	32291				2,4	4	1,5	40	50-70
CL04	32298				3,6	6	3	60	70-100
CL02	32285		зеленый	1,2	2	1,5	20	30-50	
CL03	32292			2,4	4	1,5	40	50-70	
CL04	32299			3,6	6	3	60	70-100	
CL02	32286	синий		1,2	2	1,5	20	30-50	
CL03	32293			2,4	4	1,5	40	50-70	
CL04	32300			3,6	6	3	60	70-100	
CL02	32288	желтый	1,2	2	1,5	20	30-50		
CL03	32295		2,4	4	1,5	40	50-70		
CL04	32302		3,6	6	3	60	70-100		
CL02	32287		розовый	1,2	2	1,5	20	30-50	
CL03	32294			2,4	4	1,5	40	50-70	
CL04	32301			3,6	6	3	60	70-100	



«Линейная». Расстояние между светодиодами – 10 см.
 Соединение в линию – нет.
 Количество режимов – 8 режимов.
 Наличие контроллера – есть.
 Цвет шнура – зеленый.

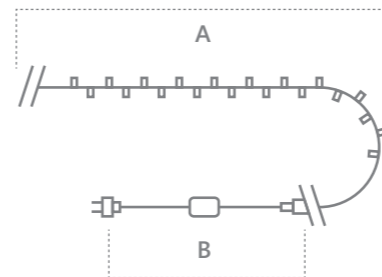

IP20 ПВХ КЛАСС ЗАЩИТЫ 2 230V -20°C - +50°C 12 месяцев
 СТЕПЕНЬ ЗАЩИТЫ МАТЕРИАЛ КЛАСС ЗАЩИТЫ 2 ВОЛТ ТЕМПЕРАТУРА ГАРАНТИЯ



CL05
 Видео на
[youtube.com](https://www.youtube.com)



CL06
 Видео на
[youtube.com](https://www.youtube.com)

Модель	Артикул	Фото	Цвет свечения	Мощность Вт	Размер гирлянды (А), м	Длина шнура питания (В), м	Количество светодиодов	Рекомендуемая высота елки, см
CL05	32303		мультицвет	6	10	3	100	100-150
CL06	32310		12	20	3	200	150-200	
CL05	32304		теплый белый	6	10	3	100	100-150
CL06	26779		12	20	3	200	150-200	
CL05	32305		белый	6	10	3	100	100-150
CL06	26733		12	20	3	200	150-200	
CL05	32306		зеленый	6	10	3	100	100-150
CL06	32311		12	20	3	200	150-200	
CL05	32307		синий	6	10	3	100	100-150
CL06	32312		12	20	3	200	150-200	
CL05	32309		желтый	6	10	3	100	100-150
CL06	32314		12	20	3	200	150-200	
CL05	32308		розовый	6	10	3	100	100-150
CL06	32313		12	20	3	200	150-200	

CL577, CL578, CL579

Гирлянда для дома – линейная. Роса 230V



«Линейная. Роса». Расстояние между светодиодами – 10 см.
 Соединение в линию – нет.
 Количество режимов – 8 режимов.
 Наличие контроллера – есть.
 Цвет шнура – прозрачный.

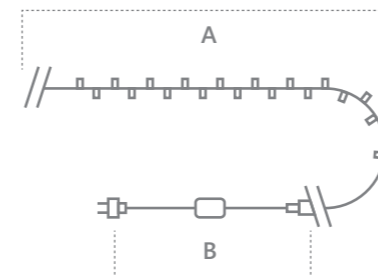

IP20	ПВХ	КЛАСС ЗАЩИТЫ 2	230V	-20°C - +50°C	12 МЕСЯЦЕВ
СТЕПЕНЬ ЗАЩИТЫ	МАТЕРИАЛ	КЛАСС ЗАЩИТЫ 2	230V	-20°C - +50°C	ГАРАНТИЯ



CL577, CL578,
CL579
Видео на
[youtube.com](https://www.youtube.com)

Модель	Артикул	Фото	Цвет свечения	Мощность Вт	Размер гирлянды (А), м	Длина шнура питания (В), м	Количество светодиодов	Рекомендуемая высота елки, см
CL577	48618		мультицвет	3	5	3	50	70-100
CL578	48621			6	10	3	100	100-150
CL579	48624			9	20	3	200	150-200
CL577	48616		теплый белый	3	5	3	50	70-100
CL578	48619			6	10	3	100	100-150
CL579	48622			9	20	3	200	150-200
CL577	48617		белый	3	5	3	50	70-100
CL578	48620			6	10	3	100	100-150
CL579	48623			9	20	3	200	150-200

CL580, CL581, CL582

Гирлянда для дома – линейная. Нить 230V



«Линейная. Роса на плоском проводе». Расстояние между светодиодами – 10 см.
 Соединение в линию – нет.
 Количество режимов – 8 режимов.
 Наличие контроллера – есть.
 Цвет шнура – зеленый.

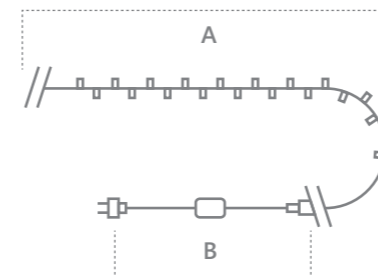

IP20 ПВХ КЛАСС ЗАЩИТЫ 2 230V -20°C - +50°C 12 МЕСЯЦЕВ ГАРАНТИЯ



CL580, CL581,
CL582
Видео на
[youtube.com](https://www.youtube.com)

Модель	Артикул	Фото	Цвет свечения	Мощность Вт	Размер гирлянды (A), м	Длина шнура питания (B), м	Количество светодиодов	Рекомендуемая высота елки, см
CL580	48627		мультицвет	3	5	3	50	70-100
CL581	48630			6	10	3	100	100-150
CL582	48633			9	20	3	200	150-200
CL580	48625		теплый белый	3	5	3	50	70-100
CL581	48628			6	10	3	100	100-150
CL582	48631			9	20	3	200	150-200
CL580	48626		белый	3	5	3	50	70-100
CL581	48629			6	10	3	100	100-150
CL582	48632			9	20	3	200	150-200

CL583

Гирлянда для дома – линейная. Роса 230V

Новинка!

«Линейная. Роса». Расстояние между светодиодами – 10 см.
Соединение в линию – нет.
Количество режимов – 8 режимов.
Наличие контроллера – есть.
Цвет шнура – зеленый.

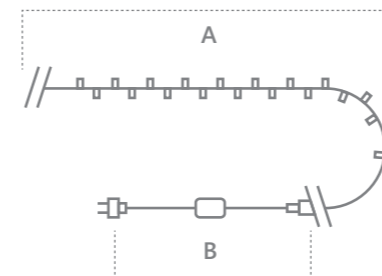

IP20 провода КЛАСС ЗАЩИТЫ 2 230V -20°C - +50°C 12 МЕСЯЦЕВ
 СТЕПЕНЬ ЗАЩИТЫ МАТЕРИАЛ КЛАСС ЗАЩИТЫ 2 230V -20°C - +50°C ГАРАНТИЯ



CL583
Видео на
[youtube.com](https://www.youtube.com)

Модель	Артикул	Фото	Цвет свечения	Мощность Вт	Размер гирлянды (А), м	Длина шнура питания (В), м	Количество светодиодов	Рекомендуемая высота елки, см
CL583	51442		теплый белый	5	20	1,5	200	150-200
CL583	51443		белый	5	20	1,5	200	150-200
CL583	51444		мультицвет	5	20	1,5	200	150-200





CL555, CL556, CL565

Гирлянда для дома – линейная. Шарики 3*AA

«Линейная. Шарики». Расстояние между светодиодами – 10 см.
Соединение в линию – нет.
Цвет шнура – прозрачный.

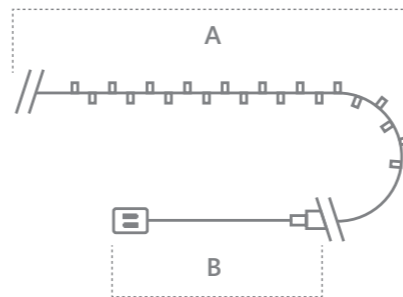

CL555, CL556
Видео на
[youtube.com](https://www.youtube.com)



CL565
Видео на
[youtube.com](https://www.youtube.com)

Модель	Артикул	Фото	Цвет свечения	Мощность Вт	Материал	Размер гирлянды (A), м	Длина шнура питания (B), м	Количество светодиодов	Тип питания	Рекомендуемая высота елки, см
CL555	26762		мультицвет	1,28	ПВХ	2	0,5	20	3*AA	30-50
CL556	26763		мультицвет	2,56	ПВХ	4	0,5	40	3*AA	50-70
CL565	48612		мультицвет	0,9	проволка	3	0,5	30	3*AA	60-90
CL565	48610		белый	0,9	проволка	3	0,5	30	3*AA	60-90
CL565	48611		теплый белый	0,9	проволка	3	0,5	30	3*AA	60-90

*Батарейки в комплект не входят

CL55, CL65, CL585

Гирлянда для дома – линейная. Мульти-шарики 230V



«Линейная. Мульти – шарик». Расстояние между светодиодами – 8 см.
Соединение в линию – нет.
Наличие контроллера – есть.
Цвет шнура – черный.

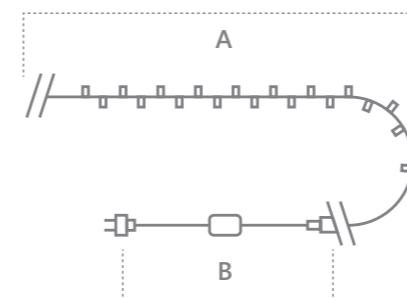

IP20	ПВХ	КЛАСС ЗАЩИТЫ 2	230V	-20°C - +50°C	12 МЕСЯЦЕВ ГАРАНТИЯ
СТЕПЕНЬ ЗАЩИТЫ	МАТЕРИАЛ	КЛАСС ЗАЩИТЫ 2	230V	-20°C - +50°C	ГАРАНТИЯ



CL55, CL56
Видео на
[youtube.com](https://www.youtube.com)



CL585
Видео на
[youtube.com](https://www.youtube.com)

Модель	Артикул	Фото	Цвет свечения	Мощность Вт	Размер гирлянды (А), м	Длина шнура питания (В), м	Количество светодиодов	Рекомендуемая высота елки, см
CL585 НОВИНКА	51451		мультицвет	5	12	2	125	100-150
CL55	26761		мультицвет	3	5	1,5	50	70-100
CL65	32353		мультицвет	6	10	1,5	100	100-150

Новинка!

«Линейная. Золотые шарики». Расстояние между светодиодами – 10 см.
 Соединение в линию – нет.
 Тип свечения – статичный.
 Наличие контроллера – нет.
 Цвет шнура – прозрачный.



CL594
 Видео на
[youtube.com](https://www.youtube.com)

Модель	Артикул	Фото	Цвет свечения	Мощность Вт	Размер гирлянды (A), м	Длина шнура питания, м	Количество светодиодов	Рекомендуемая высота елки, см
CL594	51450		теплый белый	1	1,8	-	10	30-50

*Батарейки в комплект не входят





Новинка!

«Световая фигура. Колба с Нитью Роса».
 Соединение в линию – нет.
 Тип свечения – статичный.
 Наличие контроллера – нет.
 Цвет шнура – прозрачный.



IP20	пластик	III	3*AA	+1°C - +35°C	12 месяцев
СТЕПЕНЬ ЗАЩИТЫ	МАТЕРИАЛ	КЛАСС ЗАЩИТЫ 3	3*AA	ТЕМПЕРАТУРА РАБОТЫ	ГАРАНТИЯ



LT135
 Видео на
[youtube.com](https://www.youtube.com)

Модель	Артикул	Фото	Цвет свечения	Мощность Вт	Размер фигуры, см	Количество светодиодов
LT135	51454		теплый белый	2	23	50

*Батарейки в комплект не входят





LT127, LT128, LT129, LT133, LT134

Для декора интерьера – Световая фигура. Свеча.

Новинки!

«Световая фигура. Свеча».

Сказочный лес 3*LR1130 (батарейки входят в комплект).

Снеговик. Рождество. Пламя 3*LR44 (батарейки входят в комплект).

Волшебный фонарь 3*AAA (батарейки не входят в комплект).



Волшебный фонарь LT133
51458



Рождество LT129
51457



Снеговик LT128
51456



Сказочный лес LT127
51455



Пламя LT134
51459



LT134
Видео на
youtube.com



LT133
Видео на
youtube.com



LT129
Видео на
youtube.com



LT127
Видео на
youtube.com



LT128
Видео на
youtube.com



СТЕПЕНЬ
ЗАЩИТЫ

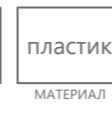

пластик



КЛАСС
ЗАЩИТЫ 3



3*LR1130



3*LR44



3*AAA



+1°C - +35°C



ГАРАНТИЯ
12
месяцев

Модель	Артикул	Наименование	Фото	Цвет свечения	Мощность Вт	Размер фигуры, см	Количество светодиодов
LT127	51455	Сказочный лес		теплый белый	1	12	1
LT128	51456	Снеговик		теплый белый	1	12,5	1
LT129	51457	Рождество		теплый белый	1	13,5	1
LT133	51457	Волшебный фонарь		теплый белый	1	22	1
LT134	51459	Пламя		теплый белый	1	7,5	1

Новинка!

«Занавес. Сосульки». Расстояние между светодиодами – 50 см.
 Соединение в линию – до 3х гирлянд
 Тип свечения – динамичный.
 Наличие контроллера – нет.
 Цвет шнура – прозрачный.

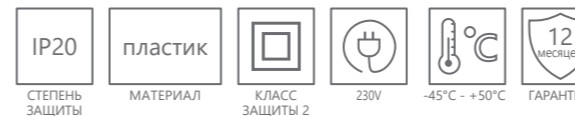
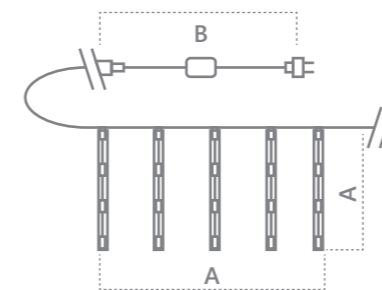

CL586
 Видео на
[youtube.com](https://www.youtube.com)

Модель	Артикул	Фото	Цвет свечения	Мощность Вт	Размер гирлянды (А), м	Длина шнура питания (В), м	Количество светодиодов
CL586	51452		теплый белый	5	4,5x0,5	3	360
CL586	51453		белый	5	4,5x0,5	3	360



Новинка!

«Линейная. Мини Дюралайт». Расстояние между светодиодами – 5 см.
 Соединение в линию – нет.
 Количество режимов – 8 режимов.
 Наличие контроллера – есть.
 Цвет шнура – прозрачный.

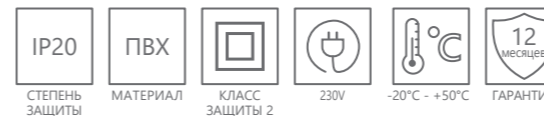
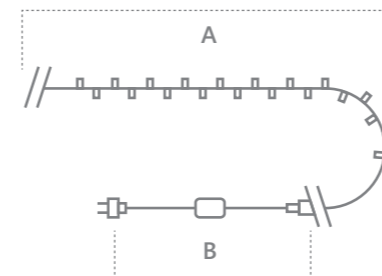

CL587
 Видео на
[youtube.com](https://www.youtube.com)

Модель	Артикул	Фото	Цвет свечения	Мощность Вт	Размер гирлянды (А), м	Длина шнура питания (В), м	Количество светодиодов	Рекомендуемая высота елки, см
CL587	51460		теплый белый	3	13	2	260	150-170
CL587	51461		белый	3	13	2	260	150-170
CL587	51462		мультицвет	3	13	2	260	150-170



Новинка!

«Линейная. Роса». Расстояние между светодиодами – 10 см.
 Соединение в линию – нет.
 Тип свечения – статичный.
 Наличие контроллера – нет.
 Цвет шнура: прозрачный.

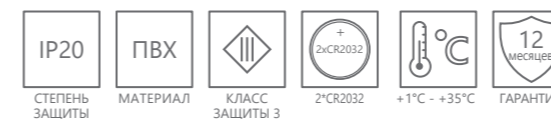

CL588
 Видео на
[youtube.com](https://www.youtube.com)

Модель	Артикул	Фото	Цвет свечения	Мощность Вт	Размер гирлянды (А), м	Количество светодиодов	Рекомендуемая высота елки, см
CL588	51439		теплый белый	2	2	20	30-50
CL588	51440		белый	2	2	20	30-50
CL588	51441		мультицвет	2	2	20	30-50

*Батарейки в комплект не входят



Новинка!

«Линейная. Звездочки». Расстояние между светодиодами – 10 см.
 Соединение в линию – нет.
 Тип свечения – статичный.
 Наличие контроллера – нет.
 Цвет шнура: прозрачный.



CL589
 Видео на
[youtube.com](https://www.youtube.com)

Модель	Артикул	Фото	Цвет свечения	Мощность Вт	Размер гирлянды (А), м	Длина шнура питания (В), м	Количество светодиодов	Рекомендуемая высота елки, см
CL589	51445		теплый белый	2	2	0,3	20	30-50
CL589	51446		белый	2	2	0,3	20	30-50

*Батарейки в комплект не входят



Новинка!

«Линейная. Smart». Расстояние между светодиодами – 10 см.
 Соединение в линию – нет.
 Тип свечения – статичный.
 Наличие контроллера – есть.
 Цвет шнура: прозрачный.

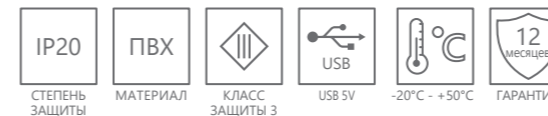

CL593
 Видео на
[youtube.com](https://www.youtube.com)

Модель	Артикул	Фото	Цвет свечения	Мощность Вт	Размер гирлянды (А), м	Длина шнура питания (В), м	Количество светодиодов	Рекомендуемая высота елки, см
CL593	51463		RGB	10	10	1,5	100	100-150





«Линейная». Расстояние между светодиодами – 10 см.
 Соединение в линию – нет.
 Длина шнура питания – 3м.
 Наличие контроллера – нет.
 Цвет шнура – зеленый.

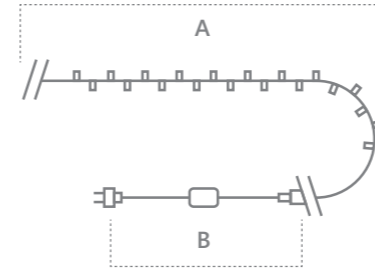

IP44 ПВХ КЛАСС ЗАЩИТЫ 2 230V -45°C - +50°C 12 месяцев
 СТЕПЕНЬ ЗАЩИТЫ МАТЕРИАЛ КЛАСС ЗАЩИТЫ 2 НАПРЯЖЕНИЕ РАБОЧИЙ ТЕМПЕРАТУРНЫЙ РАЙОН ГАРАНТИЯ



CL07, CL08
 Видео на
[youtube.com](https://www.youtube.com)

Модель	Артикул	Фото	Цвет свечения	Тип свечения	Мощность Вт	Размер гирлянды (А), м	Длина шнура питания (В), м	Количество светодиодов	Рекомендуемая высота елки, см
CL07	26782		мультицвет	плавная смена цвета	24	40	3	400	200-280
CL08	32964			статичный	36	60	3	600	250-350
CL08	26784		теплый белый	статичный	36	60	3	600	250-350
CL07	26781			статичный мерцание	24	40	3	400	200-280
CL08	26783		теплый белый +строб	статичный мерцание	36	60	3	600	250-350
CL07	32316			статичный	24	40	3	400	200-280
CL08	32320		белый	статичный	36	60	3	600	250-350
CL07	26734			статичный мерцание	24	40	3	400	200-280
CL08	26735		белый +строб	статичный	36	60	3	600	250-350
CL07	32317			статичный мерцание	24	40	3	400	200-280
CL08	32321		синий	статичный	36	60	3	600	250-350
CL07	32315			статичный	24	40	3	400	200-280
CL08	32319	желтый	статичный	36	60	3	600	250-350	
CL07	41620		статичный	24	40	3	400	200-280	
CL08	41621	статичный	36	60	3	600	250-350		



CL09, CL10

Гирлянда для дома – линейная. Кластер 230V

«Линейная. Кластер». Расстояние между светодиодами – 2 см.
 Соединение в линию – нет.
 Количество режимов – 8 режимов.
 Наличие контроллера – есть.
 Цвет шнура – зеленый.

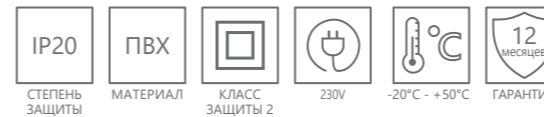
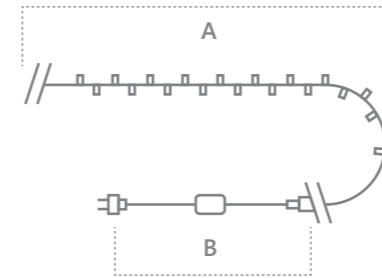

CL09, CL10
 Видео на
[youtube.com](https://www.youtube.com)

Модель	Артикул	Фото	Цвет свечения	Мощность Вт	Размер гирлянды (А), м	Длина шнура питания (В), м	Количество светодиодов	Рекомендуемая высота елки, см
CL09	48179		мультицвет	30	10	2	500	150-200
CL10	48182			60	20	3	1000	200-250
CL09	48178		теплый белый	30	10	2	500	150-200
CL10	48181			60	20	3	1000	200-250
CL09	48177		белый	30	10	2	500	150-200
CL10	48180			60	20	3	1000	200-250

Новинка!

«Линейная. Кластер». Расстояние между светодиодами – 2,5 см.
 Соединение в линию – нет.
 Количество режимов – 8 режимов.
 Наличие контроллера – есть.
 Цвет шнура – прозрачный.

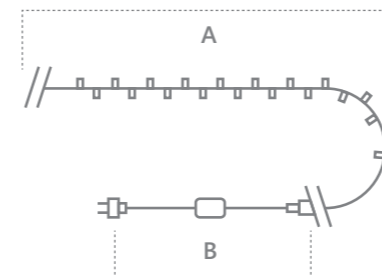

CL584
 Видео на
[youtube.com](https://www.youtube.com)

Модель	Артикул	Фото	Цвет свечения	Мощность Вт	Размер гирлянды (А), м	Длина шнура питания (В), м	Количество светодиодов	Рекомендуемая высота елки, см
CL584	51447		теплый белый	6	10	2	400	100-150
CL584	51448		белый	6	10	2	400	100-150
CL584	51449		мультицвет	6	10	2	400	100-150



CL70, CL30, CL31

Гирлянда для дома – сеть 230V



«Сеть». Расстояние между светодиодами – 10 см.
 Соединение в линию – до 5 гирлянд.
 Количество режимов – 8 режимов.
 Наличие контроллера – есть.
 Цвет шнура – прозрачный.

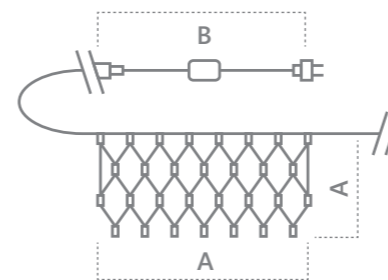

IP20 ПВХ КЛАСС ЗАЩИТЫ 2 230V -20°C - +50°C 12 МЕСЯЦЕВ
 СТЕПЕНЬ ЗАЩИТЫ МАТЕРИАЛ КЛАСС ЗАЩИТЫ 2 ВОЛТ ТЕМПЕРАТУРА ГАРАНТИЯ



CL30
Видео на
[youtube.com](https://www.youtube.com)



CL31
Видео на
[youtube.com](https://www.youtube.com)



CL70
Видео на
[youtube.com](https://www.youtube.com)

Модель	Артикул	Фото	Цвет свечения	Мощность Вт	Размер гирлянды (А), м	Длина шнура питания (В), м	Количество светодиодов
CL70	32354		мультицвет	9,6	1,5*1,5	1,5	160
CL30	32359			12	2*2	3	240
CL31	48175			18	3*2,7	3	360
CL70	32355		теплый белый	9,6	1,5*1,5	1,5	160
CL30	32360			12	2*2	3	240
CL31	48174			18	3*2,7	3	360
CL70	32356		белый	9,6	1,5*1,5	1,5	160
CL30	26748			12	2*2	3	240
CL31	48173			18	3*2,7	3	360



«Занавес. Звездочки». Расстояние между светодиодами – 10 см.
 Соединение в линию – до 3х гирлянд.
 Количество режимов – 8 режимов.
 Наличие контроллера – есть.
 Цвет шнура – прозрачный.

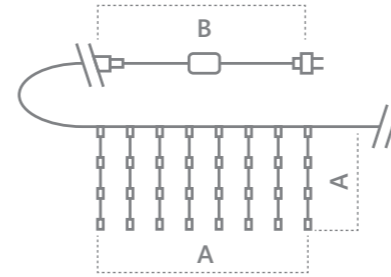

IP20	ПВХ	КЛАСС ЗАЩИТЫ 2	230V	-45°C - +50°C	12 МЕСЯЦЕВ
СТЕПЕНЬ ЗАЩИТЫ	МАТЕРИАЛ	КЛАСС ЗАЩИТЫ 2	230V	-45°C - +50°C	ГАРАНТИЯ



CL25
 Видео на
[youtube.com](https://www.youtube.com)

Модель	Артикул	Фото	Цвет свечения	Мощность Вт	Размер гирлянды (А), м	Длина шнура питания (В), м	Количество светодиодов
CL25	48609		мультицвет	6	2*1	3	100
CL25	48607		теплый белый	6	2*1	3	100
CL25	48608		белый	6	2*1	3	100



CL26, CL27

Гирлянда для дома – занавес. Водопад 230V

«Занавес. Водопад». Расстояние между светодиодами – 10 см.
 Соединение в линию – до 3х гирлянд.
 Тип свечения – статичный.
 Наличие контроллера – есть.
 Цвет шнура – прозрачный.

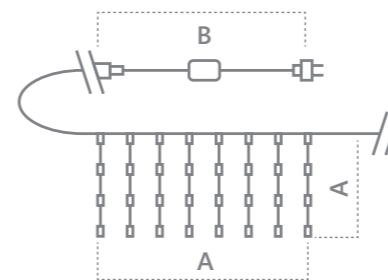

IP20	ПВХ	КЛАСС ЗАЩИТЫ 2	230V	-45°C - +50°C	12 МЕСЯЦЕВ ГАРАНТИЯ
СТЕПЕНЬ ЗАЩИТЫ	МАТЕРИАЛ	КЛАСС ЗАЩИТЫ 2	230V	-45°C - +50°C	ГАРАНТИЯ



CL26, CL27
 Видео на
[youtube.com](https://www.youtube.com)

Модель	Артикул	Фото	Цвет свечения	Мощность Вт	Размер гирлянды (А), м	Длина шнура питания (В), м	Количество светодиодов	Степень защиты
CL26	48597		мультицвет	3,6	2*2	3	200	IP20
CL27	48600			6	3*3	3	480	IP20
CL26	48595		теплый белый	3,6	2*2	3	200	IP20
CL27	48598			6	3*3	3	480	IP20
CL26	48596		белый	3,6	2*2	3	200	IP20
CL27	48599			6	3*3	3	480	IP20



«Бахрома. Звезды». Расстояние между светодиодами – 13,5 см.
Соединение в линию – до 3х гирлянд.
Количество режимов – 8.
Наличие контроллера – есть.
Цвет шнура – прозрачный.

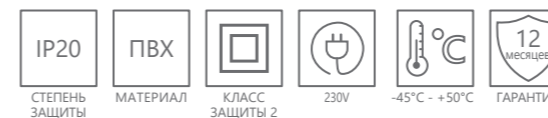
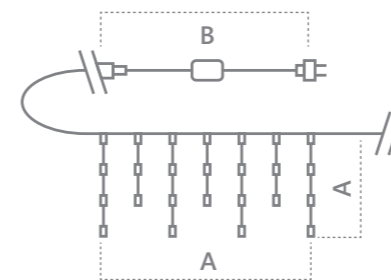

CL29
Видео на
[youtube.com](https://www.youtube.com)

Модель	Артикул	Фото	Цвет свечения	Мощность Вт	Размер гирлянды (А), м	Длина шнура питания (В), м	Количество светодиодов
CL29	48615		мультицвет	8,5	3*1	3	138
CL29	48613		теплый белый	8,5	3*1	3	138
CL29	48614		белый	8,5	3*1	3	138



«Занавес». Расстояние между светодиодами – 10 см.
 Соединение в линию – нет.
 Количество режимов – 8 режимов.
 Наличие контроллера – есть + пульт ДУ.
 Цвет шнура – прозрачный.

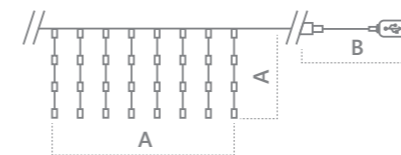

СТЕПЕНЬ ЗАЩИТЫ	МАТЕРИАЛ	КЛАСС ЗАЩИТЫ 3	USB 5V	0- +35°C	ГАРАНТИЯ



CL590, CL591
 Видео на
[youtube.com](https://www.youtube.com)

Модель	Артикул	Фото	Цвет свечения	Мощность Вт	Размер гирлянды (А), м	Длина шнура питания (В), м	Количество светодиодов
CL590	41637		мультицвет	2,5	2*2	2	240
CL591	41640			5	3*3	3	480
CL590	41635		теплый белый	2,5	2*2	2	240
CL591	41638			5	3*3	3	480
CL590	41636		белый	2,5	2*2	2	240
CL591	41639			5	3*3	3	480

CL575, CL576

Гирлянда для дома – линейная роса USB



«Линейная. Нить». Расстояние между светодиодами – 10 см.
Соединение в линию – нет.
Тип свечения – статичный.
Наличие контроллера – нет.
Цвет шнура – прозрачный.

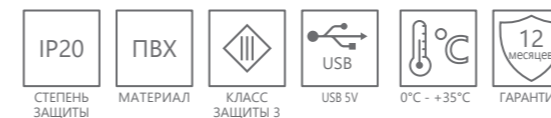

CL575, CL576
Видео на
[youtube.com](https://www.youtube.com)

Модель	Артикул	Фото	Цвет свечения	Мощность Вт	Размер гирлянды (А), м	Длина шнура питания (В), м	Количество светодиодов	Рекомендуемая высота елки, см
CL575	48185		мультицвет	1,8	5	1,5	50	70-100
CL576	48188			3,6	10	1,5	100	100-150
CL575	48183		теплый белый	1,8	5	1,5	50	70-100
CL576	48186			3,6	10	1,5	100	100-150
CL575	48184		белый	1,8	5	1,5	50	70-100
CL576	48187			3,6	10	1,5	100	100-150





«Линейная роса». Расстояние между светодиодами – 10 см.
Соединение в линию – нет.
Тип свечения – статичный.
Наличие контроллера – нет.
Цвет шнура: прозрачный.

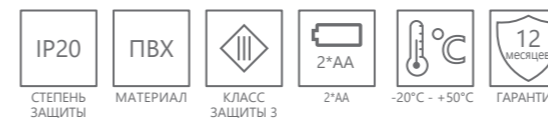

CL570
Видео на
[youtube.com](https://www.youtube.com)

Модель	Артикул	Фото	Цвет свечения	Мощность Вт	Размер гирлянды (А), м	Длина шнура питания (В), м	Количество светодиодов	Рекомендуемая высота елки, см
CL570	32363		мультицвет	1,2	2	0,5	20	30-50
CL570	32364		теплый белый	1,2	2	0,5	20	30-50
CL570	32365		белый	1,2	2	0,5	20	30-50
CL570	32366		зеленый	1,2	2	0,5	20	30-50
CL570	32367		синий	1,2	2	0,5	20	30-50
CL570	41634		желтый	1,2	2	0,5	20	30-50
CL570	48602		розовый	1,2	2	0,5	20	30-50

*Батарейки в комплект не входят

CL571, CL572

Гирлянда для дома – линейная. Звёздочки USB



«Линейная. Звёздочки». Расстояние между светодиодами – 10 см.
 Соединение в линию – нет.
 Тип свечения – статичный.
 Наличие контроллера – нет.
 Цвет шнура: прозрачный.



IP20	ПВХ	КЛАСС ЗАЩИТЫ 2	USB	0°C - +35°C	12 месяцев
СТЕПЕНЬ ЗАЩИТЫ	МАТЕРИАЛ	КЛАСС ЗАЩИТЫ 2	USB 5V	0°C - +35°C	ГАРАНТИЯ



CL571, CL572
 Видео на
[youtube.com](https://www.youtube.com)

Модель	Артикул	Фото	Цвет свечения	Мощность Вт	Размер гирлянды (А), м	Длина шнура питания (В), м	Количество светодиодов	Рекомендуемая высота елки, см
CL571	41646		мультицвет	0,6	1,8	1,5	20	30-50
CL572	41649			1,8	4,5	1,5	50	70-100
CL571	41644		теплый белый	0,6	1,8	1,5	20	30-50
CL572	41647			1,8	4,5	1,5	50	70-100
CL571	41645		белый	0,6	1,8	1,5	20	30-50
CL572	41648			1,8	4,5	1,5	50	70-100



«Линейная. Прищепки». Расстояние между светодиодами – 10 см.
 Соединение в линию – нет.
 Тип свечения – статичный.
 Наличие контроллера – нет.
 Цвет шнура – прозрачный.



IP20 ПВХ КЛАСС ЗАЩИТЫ 3 USB 0 - +35°C 12 месяцев ГАРАНТИЯ



CL573, CL574
 Видео на
[youtube.com](https://www.youtube.com)

Модель	Артикул	Фото	Цвет свечения	Мощность Вт	Размер гирлянды (А), м	Длина шнура питания (В), м	Количество светодиодов
CL573	41650		теплый белый	0,6	1,8	1,5	20
CL574	41652			1,8	4,5	1,5	50
CL573	41651		белый	0,6	1,8	1,5	20
CL574	41653			1,8	4,5	1,5	50



«Фейерверк». Расстояние между светодиодами – 10 см.
Соединение в линию – нет.
Количество режимов – 8 режимов.
Наличие контроллера – есть.
Цвет шнура: прозрачный.

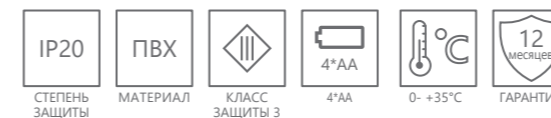
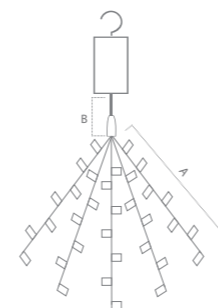

CL595
Видео на
[youtube.com](https://www.youtube.com)

Модель	Артикул	Фото	Цвет свечения	Мощность Вт	Размер гирлянды (А), м	Длина шнура питания (В), м	Количество светодиодов	Пульт ДУ
CL595	41656		мультицвет	6	0,3	0,25	100	есть
CL595	41654		теплый белый	6	0,3	0,25	100	есть
CL595	41655		белый	6	0,3	0,25	100	есть

*Батарейки в комплект не входят

CL90, CL91, CL92, CL93

Гирлянда для дома и улицы – на ёлку 230V



«На ёлку». Расстояние между светодиодами – 10 см.
Соединение в линию – нет.
Количество режимов – 8 режимов.
Наличие контроллера – есть.
Цвет шнура – зеленый.

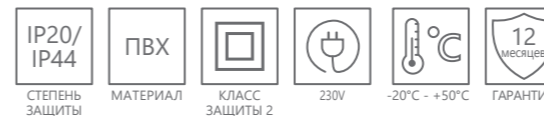
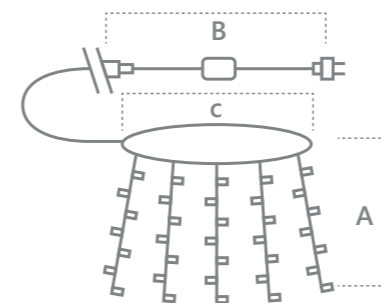

CL90-CL93
Видео на
[youtube.com](https://www.youtube.com)

Модель	Артикул	Фото	Цвет свечения	Мощность Вт	Размер гирлянды (А), м	Длина шнура питания (В), м	Диаметр кольца (С), см	Количество светодиодов	Степень защиты	Рекомендуемая высота елки, см
CL90	32370		мультикоleur	8,4	7шт. по 2м	1,5	10	140	IP20	150-200
CL91	32373			12,6	7шт. по 3м	4	10	210	IP44	180-230
CL92	32376			30	10шт. по 5м	1,5	10	500	IP44	250-500
CL93	32953			45	15шт. по 5м	6	10	750	IP44	250-500
CL90	32371		теплый белый	8,4	7шт. по 2м	1,5	10	140	IP20	150-200
CL91	32374			12,6	7шт. по 3м	4	10	210	IP44	180-230
CL92	32377			30	10шт. по 5м	1,5	10	500	IP44	250-500
CL93	32954			45	15шт. по 5м	6	10	750	IP44	250-500
CL90	32372		белый	8,4	7шт. по 2м	1,5	10	140	IP20	150-200
CL91	32375			12,6	7шт. по 3м	4	10	210	IP44	180-230
CL92	32378			30	10шт. по 5м	1,5	10	500	IP44	250-500
CL93	32955			45	15шт. по 5м	6	10	750	IP44	250-500



«На ёлку». Расстояние между светодиодами – 10 см.
Соединение в линию – нет.
Тип свечения – статичный.
Наличие контроллера – нет.
Цвет шнура: прозрачный.

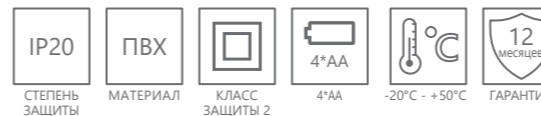
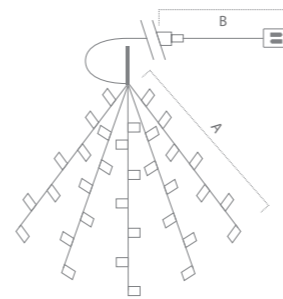

CL53
Видео на
[youtube.com](https://www.youtube.com)

Модель	Артикул	Фото	Цвет свечения	Мощность Вт	Размер гирлянды (А), м	Длина шнура питания (В), м	Количество светодиодов	Рекомендуемая высота елки, см
CL53	32986		мультицвет	10,2	10 по 2	1	200	150-180
CL53	32985		теплый белый	10,2	10 по 2	1	200	150-180
CL53	32984		белый	10,2	10 по 2	1	200	150-180

*Батарейки в комплект не входят





«Лампочки». Количество подвесов – 10.
 Соединение в линию – нет.
 Тип свечения – статичный.
 Наличие контроллера – нет.
 Цвет шнура – прозрачный.



IP20	ПВХ	КЛАСС ЗАЩИТЫ 3	3*AA	-20°C - +50°C	12 месяцев
СТЕПЕНЬ ЗАЩИТЫ	МАТЕРИАЛ	КЛАСС ЗАЩИТЫ 3	3*AA	-20°C - +50°C	ГАРАНТИЯ



CL580
 Видео на
[youtube.com](https://www.youtube.com)

Модель	Артикул	фото	Цвет свечения	Мощность Вт	Размер гирлянды (А), м	Длина шнура питания (В), м	Расстояние между светодиодами (С), см	Количество светодиодов
CL580	32368		теплый белый	6	3	0,5	30	10
CL580	32369		белый	6	3	0,5	30	10

*Батарейки в комплект не входят



«Занавес». Расстояние между светодиодами – 10 см.
 Соединение в линию – есть (до 5шт.).
 Длина шнура питания – 3м. Наличие контроллера – нет.
 Цвет шнура – прозрачный.

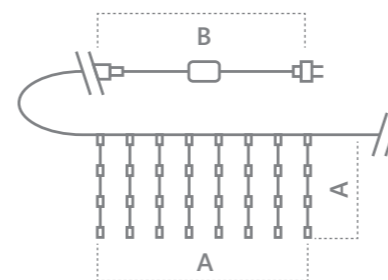

IP44 ПВХ КЛАСС ЗАЩИТЫ 2 230V -45°C - +50°C 12 МЕСЯЦЕВ ГАРАНТИЯ



CL18
 Видео на
[youtube.com](https://www.youtube.com)



CL19
 Видео на
[youtube.com](https://www.youtube.com)

Модель	Артикул	Фото	Цвет свечения	Тип свечения	Мощность Вт	Размер гирлянды (А), м	Длина шнура питания (В), м	Количество светодиодов	Кол-во подвесов
CL18	48172		мультицвет	плавная смена цвета	8	1,5*1,5	3	160	10
CL18	32323		теплый белый	статичный	8	1,5*1,5	3	160	10
CL19	32328		теплый белый	статичный	10	2*1,5	3	204	12
CL18	32326		теплый белый	статичный	8	1,5*1,5	3	160	10
CL19	32331		теплый белый +строб	статичный мерцание	10	2*1,5	3	204	12
CL18	32324		белый	статичный	8	1,5*1,5	3	160	10
CL19	32329		белый	статичный	10	2*1,5	3	204	12
CL18	32327		белый	статичный	8	1,5*1,5	3	160	10
CL19	32332		белый +строб	статичный мерцание	10	2*1,5	3	204	12
CL18	32325		синий	статичный	8	1,5*1,5	3	160	10
CL19	32330		синий	статичный	10	2*1,5	3	204	12
CL18	41622		желтый	статичный	8	1,5*1,5	3	160	10
CL19	41623		желтый	статичный	10	2*1,5	3	204	12



«Занавес». Расстояние между светодиодами – 10 см.
 Соединение в линию – есть (до 5 шт.).
 Длина шнура питания – 3м. Наличие контроллера – нет.
 Цвет шнура – прозрачный.

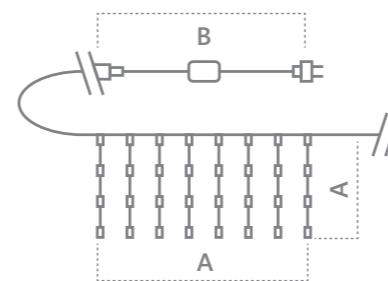

IP44 ПВХ КЛАСС ЗАЩИТЫ 2 230V -45°C - +50°C 12 МЕСЯЦЕВ
 СТЕПЕНЬ ЗАЩИТЫ МАТЕРИАЛ КЛАСС ЗАЩИТЫ 2 ВОЛТ ТЕМПЕРАТУРА ГАРАНТИЯ



CL20
 Видео на
[youtube.com](https://www.youtube.com)



CL21
 Видео на
[youtube.com](https://www.youtube.com)

Модель	Артикул	Фото	Цвет свечения	Тип свечения	Мощность Вт	Размер гирлянды (А), м	Длина шнура питания (В), м	Количество светодиодов	Кол-во подвесов
CL20	32333		теплый белый	статичный	12	2*2	3	240	12
CL21	32338		теплый белый	статичный	16	3*2	3	320	16
CL20	32336		теплый белый +строб	статичный мерцание	12	2*2	3	240	12
CL21	32341		теплый белый +строб	статичный мерцание	16	3*2	3	320	16
CL20	32334		белый	статичный	12	2*2	3	240	12
CL21	32339		белый	статичный	16	3*2	3	320	16
CL20	32337		белый +строб	статичный мерцание	12	2*2	3	240	12
CL21	32342		белый +строб	статичный мерцание	16	3*2	3	320	16
CL20	32335		синий	статичный	12	2*2	3	240	12
CL21	32340		синий	статичный	16	3*2	3	320	16
CL20	41624		желтый	статичный	12	2*2	3	240	12
CL21	41625		желтый	статичный	16	3*2	3	320	16



«Занавес». Расстояние между светодиодами – 10 см.
 Соединение в линию – есть (до 3 шт.).
 Длина шнура питания – 3м. Наличие контроллера – нет.
 Цвет шнура – прозрачный.

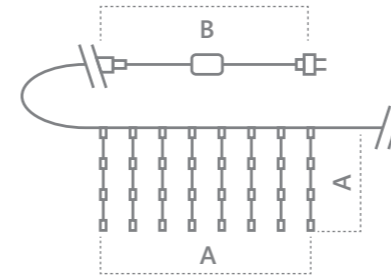

IP44 ПВХ КЛАСС ЗАЩИТЫ 2 230V -45°C - +50°C 12 МЕСЯЦЕВ ГАРАНТИЯ



CL24
 Видео на
[youtube.com](https://www.youtube.com)

Модель	Артикул	Фото	Цвет свечения	Тип свечения	Мощность Вт	Размер гирлянды (А), м	Длина шнура питания (В), м	Количество светодиодов	Кол-во подвесов
CL24	41626		теплый белый	статичный	24	3*3	3	480	16
CL24	41630		теплый белый+строб	статичный мерцание	24	3*3	3	480	16
CL24	41627		белый	статичный	24	3*3	3	480	16
CL24	41631		белый+строб	статичный мерцание	24	3*3	3	480	16
CL24	41628		синий	статичный	24	3*3	3	480	16
CL24	41629		желтый	статичный	24	3*3	3	480	16



«Занавес. Водопад». Расстояние между светодиодами – 10 см.
Соединение в линию – до 3х гирлянд.
Длина шнура питания – 3м. Наличие контроллера – есть.
Цвет шнура – прозрачный.

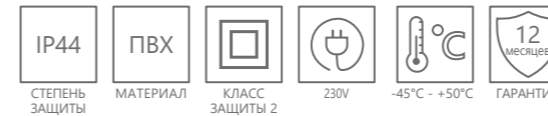
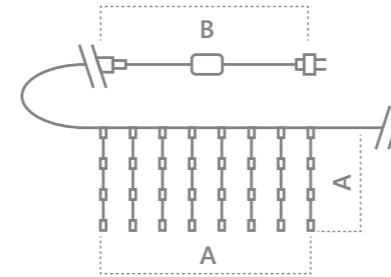

CL28
Видео на
[youtube.com](https://www.youtube.com)

Модель	Артикул	Фото	Цвет свечения	Мощность Вт	Размер гирлянды (А), м	Длина шнура питания (В), м	Количество светодиодов
CL28	48605		мультицвет	5,4	3*3	3	450
CL28	48603		теплый белый	5,4	3*3	3	450
CL28	48604		белый	5,4	3*3	3	450
CL28	48606		синий	5,4	3*3	3	450



«Бахрома». Расстояние между светодиодами – 10 см.
 Соединение в линию – есть (до 5 шт.).
 Длина шнура питания – 3м. Наличие контроллера – нет.
 Цвет шнура – прозрачный.

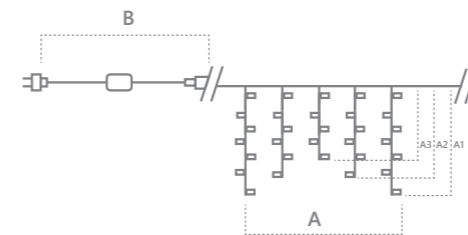

IP44 ПВХ КЛАСС ЗАЩИТЫ 2 230V -45°C - +50°C 12 МЕСЯЦЕВ ГАРАНТИЯ



CL22
 Видео на
[youtube.com](https://www.youtube.com)



CL23
 Видео на
[youtube.com](https://www.youtube.com)

Модель	Артикул	Фото	Цвет свечения	Тип свечения	Мощность Вт	Размер гирлянды (А), м	Длина подвесов (А1, А2, А3), м	Длина шнура питания (В), м	Количество светодиодов	Кол-во подвесов
CL22	32343		теплый белый	статичный	10	4,5	0,8/0,7/0,5	3	200	32
CL23	32348				12	5,3	0,8/0,7/0,5	3	240	38
CL22	32346		теплый белый +строб	статичный мерцание	10	4,5	0,8/0,7/0,5	3	200	32
CL23	32351				12	5,3	0,8/0,7/0,5	3	240	38
CL22	32344		белый	статичный	10	4,5	0,8/0,7/0,5	3	200	32
CL23	32349				12	5,3	0,8/0,7/0,5	3	240	38
CL22	32347		белый +строб	статичный мерцание	10	4,5	0,8/0,7/0,5	3	200	32
CL23	32352				12	5,3	0,8/0,7/0,5	3	240	38
CL22	32345		синий	статичный	10	4,5	0,8/0,7/0,5	3	200	32
CL23	32350				12	5,3	0,8/0,7/0,5	3	240	38
CL22	41632		желтый	статичный	10	4,5	0,8/0,7/0,5	3	200	32
CL23	41633				12	5,3	0,8/0,7/0,5	3	240	38

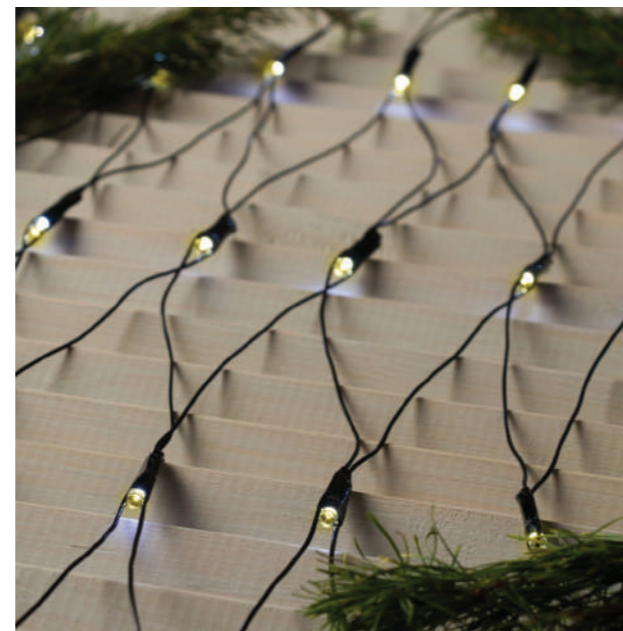

«Сеть». Расстояние между светодиодами – 22 см.
 Соединение в линию – нет.
 Длина шнура питания – 3м. Наличие контроллера – есть.
 Цвет шнура – черный.

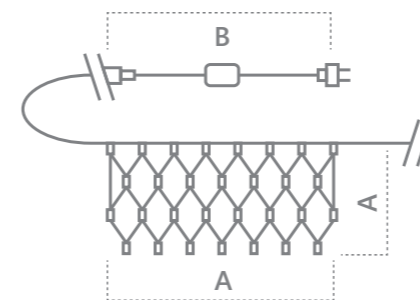

IP44	ПВХ	КЛАСС ЗАЩИТЫ 2	230V	-20°C - +50°C	12 МЕСЯЦЕВ
СТЕПЕНЬ ЗАЩИТЫ	МАТЕРИАЛ	КЛАСС ЗАЩИТЫ 2	230V	-20°C - +50°C	ГАРАНТИЯ



CL41
 Видео на
[youtube.com](https://www.youtube.com)



CL42
 Видео на
[youtube.com](https://www.youtube.com)

Модель	Артикул	Фото	Цвет свечения	Тип свечения	Мощность, Вт	Размер гирлянды (А*А), м	Длина провода (В), м	Количество светодиодов
CL41	48634		теплый белый	настраивается контроллером	10	2*2	3	204
CL42	48635				14	3*3	3	260



CL98

Гирлянда для дома и улицы – линейная на bobине 230V

Новинка!

«Линейная на bobине». Расстояние между светодиодами – 22 см.
 Соединение в линию – нет.
 Длина шнура питания – 3м. Наличие контроллера – есть.
 Цвет шнура – зеленый.

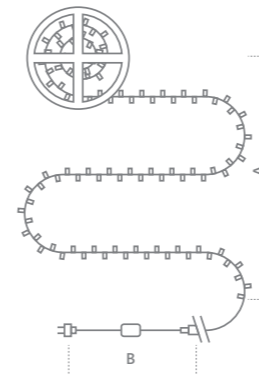

IP44 СТЕПЕНЬ ЗАЩИТЫ	ПВХ МАТЕРИАЛ	КЛАСС ЗАЩИТЫ 2	230V	-45°C - +50°C	12 МЕСЯЦЕВ ГАРАНТИЯ
------------------------	-----------------	----------------	------	---------------	------------------------



CL98
Видео на
[youtube.com](https://www.youtube.com)

Модель	Артикул	Фото	Цвет свечения	Тип свечения	Мощность, Вт	Размер гирлянды (А), м	Длина провода (В), м	Количество светодиодов
CL98	51436		теплый белый	настраивается контроллером	11	50	3	220
CL98	51437		белый		11	50	3	220
CL98	51438		мультицвет		11	50	3	220



CL32, CL33, CL34, CL43, CL44

Гирлянда для улицы – линейная 230V

«Линейная». Расстояние между светодиодами – 10 см.
 Соединение в линию – есть (до 30 шт.).
 Длина шнура питания – 3м/1,5м. Наличие контроллера – нет.
 Цвет шнура – черный.

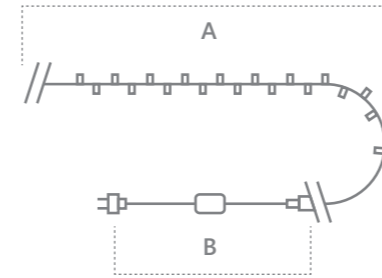

IP65 каучук КЛАСС ЗАЩИТЫ 2 230V -40°C - +50°C 12 месяцев
 СТЕПЕНЬ ЗАЩИТЫ МАТЕРИАЛ КЛАСС ЗАЩИТЫ 2 НАПРЯЖЕНИЕ РАБОЧИЙ ТЕМПЕРАТУРНЫЙ РАЙОН ГАРАНТИЯ



CL32
 Видео на
[youtube.com](https://www.youtube.com)



CL34, CL43-44
 Видео на
[youtube.com](https://www.youtube.com)

Модель	Артикул	Фото	Цвет свечения	Тип свечения	Мощность Вт	Размер гирлянды (А), м	Длина шнура питания (В), м	Количество светодиодов	Рекомендуемая высота елки, см
CL32	48176		мультицвет	плавная смена цвета	12	20	3	200	180-230
CL33	32425				6	10	1,5	100	100-150
CL43	32428		мультицвет	статичный мерцание	12	20	1,5	200	150-200
CL34	32975				6	10	1,5	100	100-150
CL44	32978		мультицвет	статичный мерцание	12	20	1,5	200	150-200
CL33	32426				6	10	1,5	100	100-150
CL43	32429		теплый белый	статичный	6	10	1,5	100	100-150
CL34	32974				3	20	1,5	200	150-200
CL44	32977		теплый белый	статичный мерцание	12	20	1,5	200	150-200
CL33	32424				6	10	1,5	100	100-150
CL43	32427		белый	статичный	12	20	1,5	200	150-200
CL34	32973				6	10	1,5	100	100-150
CL44	32976		белый	статичный мерцание	12	20	1,5	200	150-200



НК-001, НК-001, НК-003

Крепление для гирлянд – крючки, клипсы

«Крючки, клипсы».
Способ крепления: с помощью с клеевого слоя.
Материал – ПВХ.
Цвет изделия – прозрачный.



НК-001 41657



НК-002 39643



НК-002 39643



НК-001, НК-002,
НК-004
ссылка на
stekker.ru

Модель	Артикул	Цвет	Материал	Размер, мм	Количество штук в упаковке
НК-001	41657	прозрачный	пластик	18x14	20
НК-002	39643	прозрачный	пластик металл	60x58	5
НК-003	39644	прозрачный	пластик	60x58	2x2

Характеристики и особенности:

- легкий монтаж
- сильный клеевой слой
- отсутствие следов после демонтажа

DM303, DM305, DM403

Аксессуары для гирлянд – удлинители и сетевые шнуры для гирлянд

Источник питания – 230V
Материал – ПВХ.

Удлинители



DM303 41658
DM305 41659



DM303 41660
DM305 41661

Сетевые шнуры для CL18, CL19, CL20, CL21, CL22, CL23



DM403 48190



DM403 48189



DM303, DM305,
DM403
ссылка на
feron.ru

Модель	Артикул	Цвет изделия	Длина, м	Материал	Степень защиты
DM303	41658	прозрачный	3	ПВХ	IP20
DM305	41659		5	ПВХ	IP20
DM303	41660	зеленый	3	ПВХ	IP20
DM305	41661		5	ПВХ	IP20
DM403	48189	белый	3	ПВХ	IP44
DM403	48190	черный	3	ПВХ	IP44



LED-R2W, LED-F3W

Праздничное освещение – дюралайт светодиодный 230V



«Дюралайт светодиодный».
Кратность резки – 2000.
Комплектация – 2 заглушки, 2 коннектора.

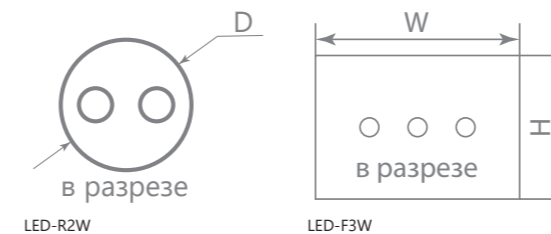

Кратность резки 2 метра.

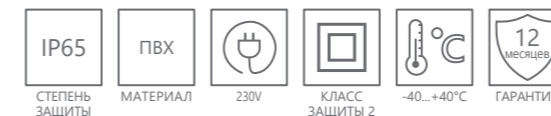

LED-R2W,
LED-F3W
ссылка на
feron.ru

Модель	Артикул	Фото	Цвет свечения	Мощность Вт	Размер изделия, м	Сечение, мм	Количество светодиодов	Количество жил
LED-R2W	26064		дневной/ белый	1,44	100	13	36	2
LED-F3W	26070			2,88	50	11*18	72	3
LED-R2W	26062		желтый	1,44	100	13	36	2
LED-F3W	26068			2,88	50	11*18	72	3
LED-R2W	26063		зеленый	1,44	100	13	36	2
LED-F3W	26069			2,88	50	11*18	72	3
LED-R2W	26061		красный	1,44	100	13	36	2
LED-F3W	26067			2,88	50	11*18	72	3
LED-R2W	26065		синий	1,44	100	13	36	2
LED-F3W	26071			2,88	50	11*18	72	3
LED-F3W	26211		синий+белый	2,88	50	11*18	72	3
LED-F3W	26210			2,88	50	11*18	72	3
LED-R2W	41031		RGBW (multicolor)	1,44	50	13	24	2





CL25-25, CL25-100, CL50-50, CL50-100, CL50-8, CL50-13

Праздничное освещение – белт-лайт 230V

Соединение в линию с максимальной мощностью 3680Вт.
 Материал провода – медь. Материал патрона – латунь.
 Номинальный ток – 16А.
 Материал – каучук, медь, ПВХ, латунь.

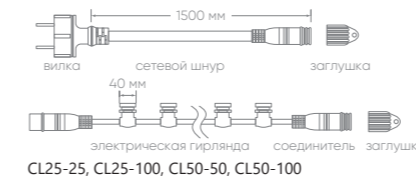

IP65 СТЕПЕНЬ ЗАЩИТЫ	каучук + ПВХ МАТЕРИАЛ	E27 ПАТРОН	230V	-40°C ... +70°C	12 мес. ГАРАНТИЯ
------------------------	--------------------------	---------------	------	-----------------	---------------------

CL25-100, CL25-25
 CL50-100, CL50-50
 CL50-13, CL50-8
 Видео на
[youtube.com](https://www.youtube.com)

Модель	Артикул	Цвет	Максимальная нагрузка на 1 патрон, Вт	Длина изделия, м	Длина провода, м	Бобина, м	Количество патронов	Сечение, мм ²	Расстояние между патронами, см
CL25-25	48166	белый	37	25	1,5	25	100	2*1,5	25
CL25-100	48167	черный	9	100	1,5	100	400	2*1,5	25
CL25-25	29880		37	25	1,5	25	100	2*1,5	25
CL50-100	29882		18	100	1,5	100	200	2*1,5	50
CL50-50	29881		37	50	1,5	50	100	2*1,5	50
CL50-13	29886	белый	40	13	3	13	20	2*0,5	50
CL50-8	29884		80	8	3	8	10	2*0,5	50
CL50-13	29885	черный	40	13	3	13	20	2*0,5	50
CL50-8	29883		80	8	3	8	10	2*0,5	50

*использовать со светодиодными лампами для гирлянд на стр. 53-61





CL50-13-1, CL50-25-1, LD271

Праздничное освещение – белт-лайт 230V

Расстояние между лампами: 50 см.
 Материал провода – медь.
 Материал патрона – латунь.
 Сетевой шнур сечением 2x0,5 мм².
 Материал – каучук, медь, ПВХ, латунь.

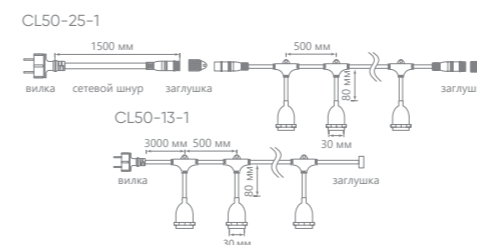

IP65	каучук + ПВХ	E27	230V	-40°C...+70°C	12 месяцев
СТЕПЕНЬ ЗАЩИТЫ	МАТЕРИАЛ	ПАТРОН			ГАРАНТИЯ



CL50-13-1
 CL50-25-1
 Видео на
[youtube.com](https://www.youtube.com)

Модель	Артикул	Цвет	Максимальная нагрузка на 1 патрон, Вт	Длина изделия, м	Длина провода, м	Бобина, м	Количество патронов	Номинальный ток, А
CL50-13-1	41826	черный	40	13	3	10	20	8
CL50-25-1	41866		16	25	1,5	25	50	8

*использовать со светодиодными лампами для гирлянд на стр. 53-61



арт. 48169

арт. 48168

Соединители-коннекторы для белт-лайта.

Модель	Артикул	Цвет	Длина изделия (Д*Ш*В), мм	Номинальный ток, А	Степень защиты	Материал
LD271	48168	черный	60*30*20	16	IP44	пластик, сплав латуни
LD271	48169	белый	60*30*20	16	IP44	пластик, сплав латуни

Новинка!
E27

«Светодиодные лампы декоративные».



LB-383
Видео на
[youtube.com](https://www.youtube.com)

Модель	Артикул	Цвет свечения	Мощность, Вт	Аналог ЛОН, Вт	Световой поток, Лм	Размер, мм	Цоколь	Тип корпуса	Кол-во штук в упаковке
LB-383	48931	2700K	2	25	160	Ø45x70	E27	G45	10/100
LB-383	48932	оранжевый	2	25	160	Ø45x70	E27	G45	10/100
LB-383	48933	красный	2	25	160	Ø45x70	E27	G45	10/100
LB-383	48934	синий	2	25	160	Ø45x70	E27	G45	10/100
LB-383	48935	зеленый	2	25	160	Ø45x70	E27	G45	10/100

Рекомендуем использовать
с белт-лайт Feron серий CL50-8, CL50-13, CL25



Новинка!
E27

«Светодиодные лампы декоративные».
Три режима работы: Статичный. Плавный метеор. Быстрый метеор.



LB-384
Видео на
[youtube.com](https://www.youtube.com)

Модель	Артикул	Цвет свечения	Мощность, Вт	Световой поток, Лм	Размер, мм	Цоколь	Тип корпуса	Кол-во штук в упаковке
LB-384	51036	2700K	2	160	Ø44x86	E27	S14	5/50

Рекомендуем использовать
с белт-лайт Feron серий CL50-8, CL50-13, CL25



LB-375, LB-376

Источники света для гирлянд — лампы светодиодные



Смена цвета RGB
Видео на
[youtube.com](https://www.youtube.com)



РАССЕИВАНИЕ



230V



-40...+50°C



СРОК СЛУЖБЫ



ГАРАНТИЯ



арт. 25921

арт. 25922

арт. 25923

арт. 25924

арт. 38266
арт. 25920
арт. 38118

A50

Модель	Артикул	Цвет свечения	Мощность, Вт	Эквивалент лампы накаливания, Вт	Световой поток, Лм	Размер, мм	Цоколь	Тип корпуса	Кол-во штук в упаковке
LB-375	38266	2700K	3	35	240	Ø50x91	E27	A50 шар	10/100
LB-375	25920	6400K	3	35	240	Ø50x91	E27	A50 шар	10/100
LB-375	25921	● желтый	3	35	-	Ø50x91	E27	A50 шар	10/100
LB-375	25922	● зеленый	3	35	-	Ø50x91	E27	A50 шар	10/100
LB-375	25923	● синий	3	35	-	Ø50x91	E27	A50 шар	10/100
LB-375	25924	● красный	3	35	-	Ø50x91	E27	A50 шар	10/100
LB-375	38118	● RGB, плавное	3	35	-	Ø50x91	E27	A50 шар	10/100



РАССЕИВАНИЕ



230V



-40...+50°C



СРОК СЛУЖБЫ



ГАРАНТИЯ



арт. 25925

арт. 25926

арт. 25927

арт. 25928

C35

Модель	Артикул	Цвет свечения	Мощность, Вт	Эквивалент лампы накаливания, Вт	Размер, мм	Цоколь	Тип корпуса	Кол-во штук в упаковке
LB-376	25925	● синий	1	15	Ø35x85	E27	C35 свеча	200
LB-376	25926	● зеленый	1	15	Ø35x85	E27	C35 свеча	200
LB-376	25927	● желтый	1	15	Ø35x85	E27	C35 свеча	200
LB-376	25928	● красный	1	15	Ø35x85	E27	C35 свеча	200

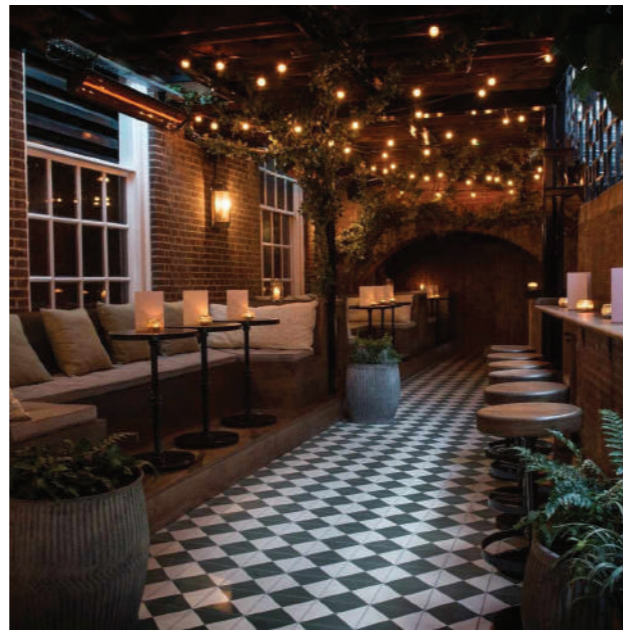
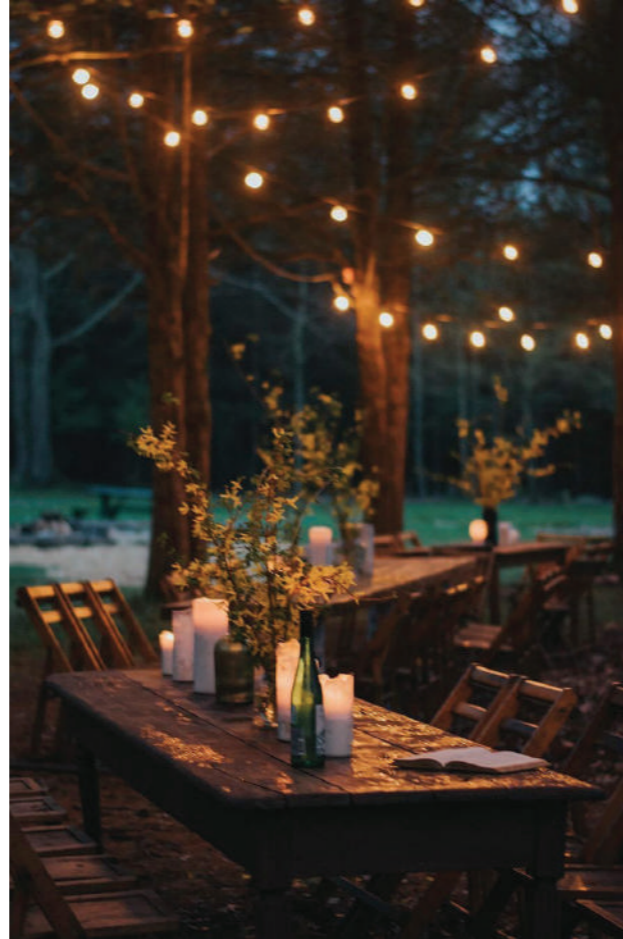

LB-372

Источники света для гирлянд — лампы светодиодные

C45



арт. 25908
арт. 25909
арт. 38131
арт. 38134

арт. 38117
арт. 38128

арт. 25911

арт. 25912

арт. 25913

арт. 25935

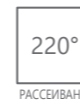

РАССЕИВАНИЕ



230V



-40...+50°C

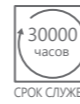

СРОК СЛУЖБЫ



ГАРАНТИЯ



Смена цвета RGB
Видео на
[youtube.com](https://www.youtube.com)

Модель	Артикул	Цвет свечения	Мощность, Вт	Эквивалент лампы накаливания, Вт	Световой поток, Лм	Размер, мм	Цоколь	Тип корпуса	Рассеиватель	Кол-во штук в упаковке
LB-372	25909	2700K	1	15	80	Ø45x70	E27	C45 колокольчик	прозрачный	10/200
LB-372	25908	6400K	1	15	80	Ø45x70	E27	C45 колокольчик	прозрачный	10/200
LB-372	25911	● красный	1	15	—	Ø45x70	E27	C45 колокольчик	матовый	10/200
LB-372	25912	● зеленый	1	15	—	Ø45x70	E27	C45 колокольчик	матовый	10/200
LB-372	25913	● синий	1	15	—	Ø45x70	E27	C45 колокольчик	матовый	10/200
LB-372	25935	● желтый	1	15	—	Ø45x70	E27	C45 колокольчик	матовый	10/200
LB-372	38117	● RGB, плавное	1	15	—	Ø45x70	E27	C45 колокольчик	матовый	10/200
LB-372	38128	● RGB, быстрое	1	15	—	Ø45x70	E27	C45 колокольчик	матовый	10/200
LB-372	38131	● RGB, быстрое	1	15	—	Ø45x70	E27	C45 колокольчик	прозрачный	10/200
LB-372	38134	● RGB, плавное	1	15	—	Ø45x70	E27	C45 колокольчик	прозрачный	10/200



LB-371

Источники света для гирлянд — лампы светодиодные

G60



арт. 25907



арт. 25906



арт. 25905



арт. 25904



арт. 38121
арт. 38122
арт. 38130
арт. 38133



арт. 25902
арт. 25903
арт. 38115
арт. 38127



РАССЕИВАНИЕ



230V



-40...+50°C



СРОК СЛУЖБЫ



ГАРАНТИЯ



Смена цвета RGB
Видео на
[youtube.com](https://www.youtube.com)

Модель	Артикул	Цвет свечения	Мощность, Вт	Эквивалент лампы накаливания, Вт	Световой поток, Лм	Размер, мм	Цоколь	Тип корпуса	Рассеиватель	Кол-во штук в упаковке
LB-371	25903	2700K	3	35	240	Ø60x84	E27	G60 шар	матовый	10/100
LB-371	25902	6400K	3	35	240	Ø60x84	E27	G60 шар	матовый	10/100
LB-371	38121	2700K	3	35	240	Ø60x84	E27	G60 шар	прозрачный	10/100
LB-371	38122	6400K	3	35	240	Ø60x84	E27	G60 шар	прозрачный	10/100
LB-371	25904	● желтый	3	35	—	Ø60x84	E27	G60 шар	матовый	10/100
LB-371	25905	● красный	3	35	—	Ø60x84	E27	G60 шар	матовый	10/100
LB-371	25906	● синий	3	35	—	Ø60x84	E27	G60 шар	матовый	10/100
LB-371	25907	● зеленый	3	35	—	Ø60x84	E27	G60 шар	матовый	10/100
LB-371	38115	● RGB, плавное	3	35	—	Ø60x84	E27	G60 шар	матовый	10/100
LB-371	38127	● RGB, быстрое	3	35	—	Ø60x84	E27	G60 шар	матовый	10/100
LB-371	38130	● RGB, быстрое	3	35	—	Ø60x84	E27	G60 шар	прозрачный	10/100
LB-371	38133	● RGB, плавное	3	35	—	Ø60x84	E27	G60 шар	прозрачный	10/100



LB-37, LB-378

Источники света для гирлянд — лампы светодиодные

G45



арт. 25116

арт. 25117

арт. 25118

арт. 25879

арт. 38123

арт. 38124

арт. 38125

арт. 38119
арт. 38129
арт. 38132

арт. 25115
арт. 25878
арт. 38116
арт. 38126

арт. 41918

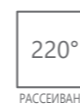

РАССЕИВАНИЕ



230V



-40...+50°C



СРОК СЛУЖБЫ



ГАРАНТИЯ



Смена цвета RGB
Видео на
[youtube.com](https://www.youtube.com)

Модель	Артикул	Цвет свечения	Мощность, Вт	Эквивалент лампы накаливания, Вт	Световой поток, Лм	Размер, мм	Цоколь	Тип корпуса	Рассеиватель	Кол-во штук в упаковке
LB-378	41918	2700K	1	15	80	Ø45x70	E27	G45 шар	прозрачный	10/200
LB-37	25878	2700K	1	15	80	Ø45x70	E27	G45 шар	матовый	10/200
LB-37	25115	6400K	1	15	80	Ø45x70	E27	G45 шар	матовый	10/200
LB-37	38119	2700K	1	15	80	Ø45x70	E27	G45 шар	прозрачный	10/200
LB-37	25116	● красный	1	15	—	Ø45x70	E27	G45 шар	матовый	10/200
LB-37	25117	● зеленый	1	15	—	Ø45x70	E27	G45 шар	матовый	10/200
LB-37	25118	● синий	1	15	—	Ø45x70	E27	G45 шар	матовый	10/200
LB-37	25879	● желтый	1	15	—	Ø45x70	E27	G45 шар	матовый	10/200
LB-37	38116	● RGB, плавное	1	15	—	Ø45x70	E27	G45 шар	матовый	10/200
LB-37	38123	● розовый	1	15	—	Ø45x70	E27	G45 шар	матовый	10/200
LB-37	38124	● оранжевый	1	15	—	Ø45x70	E27	G45 шар	матовый	10/200
LB-37	38125	● фиолетовый	1	15	—	Ø45x70	E27	G45 шар	матовый	10/200
LB-37	38126	● RGB, быстрое	1	15	—	Ø45x70	E27	G45 шар	матовый	10/200
LB-37	38129	● RGB, быстрое	1	15	—	Ø45x70	E27	G45 шар	прозрачный	10/200
LB-37	38132	● RGB, плавное	1	15	—	Ø45x70	E27	G45 шар	прозрачный	10/200



LB-380, LB-381, LB-382, LB-377

Источники света для гирлянд — лампы светодиодные



Видео на
youtube.com
LB-381, LB-382
RGB свечение



Видео на
youtube.com
LB-381, LB-382
2700 K



РАССЕИВАНИЕ



230V



-40...+50°C



СРОК СЛУЖБЫ



ГАРАНТИЯ



Видео на
youtube.com
LB-380
2700 K



арт. 41677, 41678



арт. 41674



арт. 41675, 41676

G80, G95, ST64

Модель	Артикул	Цвет свечения	Мощность, Вт	Эквивалент лампы накаливания, Вт	Световой поток, Лм	Размер, мм	Цоколь	Тип корпуса	Рассеиватель	Кол-во штук в упаковке
LB-380	41674	2700K	3	35	250	Ø64x135	E27	ST64	прозрачный	100
LB-381	41675	2700K	3	35	250	Ø80x120	E27	G80	прозрачный	50
LB-382	41677	2700K	3	35	250	Ø95x130	E27	G95	прозрачный	50
LB-381	41676	RGB	3	35	-	Ø80x120	E27	G80	прозрачный	50
LB-382	41678	RGB	3	35	-	Ø95x130	E27	G95	прозрачный	50



РАССЕИВАНИЕ



230V



-40...+50°C



СРОК СЛУЖБЫ



ГАРАНТИЯ



арт. 38208, 38220



арт. 38209



арт. 38210



арт. 38211

Строб

Модель	Артикул	Цвет свечения	Мощность, Вт	Световой поток, Лм	Частота мерцания	Размер, мм	Цоколь	Тип корпуса	Кол-во штук в упаковке
LB-377	38208	2700K	1	80	1Hz = 1 сек	Ø45x70	E27	G45	10/200
LB-377	38220	6400K	1	80	1Hz = 1 сек	Ø45x70	E27	G45	10/200
LB-377	38209	● зеленый	1	-	1Hz = 1 сек	Ø45x70	E27	G45	10/200
LB-377	38210	● красный	1	-	1Hz = 1 сек	Ø45x70	E27	G45	10/200
LB-377	38211	● синий	1	-	1Hz = 1 сек	Ø45x70	E27	G45	10/200



feron.ru



youtube



telegram

СКАЧАЙТЕ
электронную версию



www.FERON.ru

Мы оставляем за собой право на опечатки, ошибки и корректировку технической информации.
Актуальная информация публикуется на сайте feron.ru. Внешний вид товаров может отличаться от представленных в каталоге фотографий в связи с особенностями полиграфии, а также может незначительно меняться от партии к партии.