

General
Lighting Systems



**ВЫСОКО-
МОЩНЫЙ
филамент**

стр. 18

**ДЫМЧАТЫЙ
ВИНТАЖНЫЙ
филамент**

стр. 30



**НЕОН И ЛЕНТА 220В
для архитектурной
подсветки**

стр. 167-169
стр. 173-178

КАТАЛОГ ПРОДУКЦИИ 2024 | 1

Scan Me



Наш
YOUTUBE-канал
Смотрите обзоры
продукции здесь!



www.sones.ru



[general_lighting_systems](https://www.instagram.com/general_lighting_systems)

СВЕТОДИОДНЫЕ ЛАМПЫ И НОВОГОДНЯЯ ПРОДУКЦИЯ

12 ЛАМПЫ ФИЛАМЕНТ и подвесы

- 12 Прозрачный филамент
- 18 Высокомощный филамент **NEW**
- 19 Золотой филамент
- 23 Декоративный филамент
- 25 Диммируемый филамент
- 27 Большеразмерный диммируемый филамент
- 29 Дымчато-серый филамент
- 30 Винтажный филамент **NEW**
- 32 Металлические подвесы
- 34 Матовый филамент

39 СТАНДАРТНЫЕ СВЕТОДИОДНЫЕ ЛАМПЫ И СВЕТИЛЬНИКИ ПОД ЛАМПУ

- 39 А60, шарик, свеча и свеча на ветру
- 43 Рефлектор, T8, T25 и высокомощные лампы
- 45 Высокомощ. лампы с раскладными лопостями **NEW**
- 47 GX53, MR16, GU10, GU5.3 (лампы и светильники)
- 64 Накладные светильники (GX53 и споты)
- 67 Фасадные светильники (IP20 и IP65)
- 71 Капсул. лампы в индив. упаковке без пульсации **NEW**
- 74 Капсульные лампы в блистерной упаковке
- 77 Декоративные лампы Flash Belt Light **NEW**

78 НОВОГОДНЯЯ ПРОДУКЦИЯ



ДЕКОРАТИВНЫЕ СВЕТИЛЬНИКИ

- 80** ДЕКОРАТИВНЫЕ ПОТОЛОЧНЫЕ
СВЕТИЛЬНИКИ БЕЗ ПУЛЬТА КЛАССИЧЕСКИЕ
- 84** ПОТОЛОЧНЫЕ УПРАВЛЯЕМЫЕ СВЕТИЛЬНИКИ
С ПУЛЬТОМ
 - 84** Классические с эффектом звёздного неба
 - 93** Акриловые с комбинацией цветовых температур
 - 97** С функцией RGB-подсветки
 - 111** Со специальными функциями
 - 113** Светодиодные люстры
 - 116** 3-х режимные светильники
 - 117** Встраиваемые светильники серии Deco NEW
- 118** НАСТОЛЬНЫЕ СВЕТОДИОДНЫЕ
СВЕТИЛЬНИКИ
- 124** НАСТОЛЬНЫЕ ТРАДИЦИОННЫЕ
СВЕТИЛЬНИКИ
(на струбцине, на прищепке, на основании)
- 129** НАПОЛЬНЫЕ СВЕТИЛЬНИКИ (ТОРШЕРЫ)



СВЕТОДИОДНАЯ ЛЕНТА

130 ЛЕНТА 12 ВОЛЬТ И АКСЕССУАРЫ

132 Серия STANDARD

136 Серия PRO

138 Готовые комплекты с лентой PRO

139 Серия PROL

140 Аксессуары (коннекторы, ИПН, контроллеры, усилители, диммеры)

146 ЛЕНТА 24 ВОЛЬТА И АКСЕССУАРЫ

146 Серия STANDARD **NEW**

148 Серия PREMIUM

149 Серия COB

152 Источники постоянного напряжения

154 ПРОФИЛЬ АЛЮМИНИЕВЫЙ ДЛЯ ЛЕНТЫ

156 СХЕМА ПОДКЛЮЧЕНИЯ ЛЕНТЫ 12 В И 24 В

160 ЛЕНТА 220 В И АКСЕССУАРЫ

161 Серия STANDARD

163 Аксессуары (контроллеры, коннекторы, инструкция по подключению)

167 Серия NW **NEW**

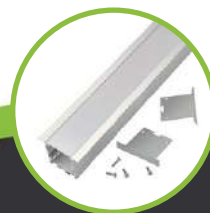

ГИБКИЙ НЕОН

170 ГИБКИЙ НЕОН 220 ВОЛЬТ

- 171 Серия NL (сечение 8x16 мм)
- 172 Серия BNL (сечение 16x16 мм)
- 173 Серия BPNL (сечение 15x25 мм) **NEW**
- 174 Серия NL-RGB (сечение 18x21 мм)
- 175 Порядок подключения неона NL, BNL, BPNL, NL-RGB
- 177 Серия BSNL, COB-NW-NL **NEW**
- 179 Порядок подключения неона BSNL, COB-NW-NL

180 ГИБКИЙ НЕОН 12 ВОЛЬТ

- 181 Модели с размером сечения 6x12 мм (моноцветный неон)
- 182 Модели с размером сечения 8x18 мм RGB (разноцветный неон)
- 183 Порядок подключения неона 12 В
- 184 Модели неона с размером сечения 12,5x10,5 мм для бани и сауны **NEW**
- 185 Порядок подключения неона для бани и сауны



КОММЕРЧЕСКОЕ ОСВЕЩЕНИЕ

186 ТРЕКОВЫЕ СВЕТИЛЬНИКИ И АКСЕССУАРЫ

187 Однофаз. трековые светильники серии GTR и GTR-S **NEW**

189 Однофаз. трековые светильники под лампу GU10 **NEW**

190 Однофаз. трековые светильники под лампу GX53 **NEW**

191 Аксессуары для однофаз. трековых светильников

195 Трехфазные светильники и аксессуары

197 СВЕТИЛЬНИКИ СВЕТОДИОДНЫЕ НАКЛАДНЫЕ ПОВОРОТНЫЕ И НАКЛАДНЫЕ ПОТОЛОЧНЫЕ

198 ВСТРАИВАЕМЫЕ СВЕТИЛЬНИКИ

198 С регулируемым монтажным диаметром

200 Стандартные **NEW**

201 УЛЬТРАТОНКИЕ ВСТРАИВАЕМЫЕ ПАНЕЛИ

204 УНИВЕРСАЛЬНЫЕ СВЕТИЛЬНИКИ

207 ЛИНЕЙНЫЕ СВЕТИЛЬНИКИ

212 СВЕТИЛЬНИКИ ДЛЯ РАСТЕНИЙ (фитосветильники)

214 ГЕРМЕТИЧНЫЕ СВЕТИЛЬНИКИ (ЖКХ)



ПРОМЫШЛЕННОЕ И УЛИЧНОЕ ОСВЕЩЕНИЕ

- 217 ЛИНЕЙНЫЕ ВЛАГОЗАЩИЩЕННЫЕ
СВЕТИЛЬНИКИ
- 218 СВЕТОДИОДНЫЕ ПРОЖЕКТОРЫ
- 222 СВЕТОДИОДНЫЕ ПРОЖЕКТОР ПЕРЕНОСНОЙ
И ШТАТИВ ДЛЯ УСТАНОВКИ **NEW**
- 223 СВЕТИЛЬНИКИ ДЛЯ ВЫСОКИХ ПРОЛЕТОВ И
УЛИЧНЫЕ КОНСОЛЬНЫЕ СВЕТИЛЬНИКИ
- 224 СВЕТОДИОДНЫЕ СВЕТИЛЬНИКИ НА
СОЛНЕЧНОЙ БАТАРЕЕ
- 225 СВЕТИЛЬНИКИ ДЛЯ ПОДСВЕТКИ СТУПЕНЕЙ **NEW**



УПРАВЛЕНИЕ ОСВЕЩЕНИЕМ

226 ДАТЧИКИ ДВИЖЕНИЯ

228 МЕБЕЛЬНЫЙ ДАТЧИК ДВИЖЕНИЯ **NEW**

229 ДАТЧИКИ ОСВЕЩЕННОСТИ



ЭЛЕКТРОТЕХНИЧЕСКИЕ ИЗДЕЛИЯ

230 БЫТОВЫЕ УДЛИНИТЕЛИ

232 СЕТЕВЫЕ ФИЛЬТРЫ

233 РОЗЕТОЧНЫЕ КОЛОДКИ

235 РАЗБОРНЫЕ ВИЛКИ И РОЗЕТКИ

237 ТРОЙНИКИ

238 ЭЛЕКТРИЧЕСКИЕ ПАТРОНЫ И
ПЕРЕХОДНИКИ



ЭЛЕКТРОМОНТАЖНЫЕ ИЗДЕЛИЯ

239 ВИНТОВЫЕ ЗАЖИМЫ

240 КОНЦЕВЫЕ И СОЕДИНИТЕЛЬНЫЕ
ИЗОЛИРУЮЩИЕ ЗАЖИМЫ

241 МОНТАЖНЫЕ КЛЕММЫ **NEW**

244 НАКОНЕЧНИКИ, РАЗЪЕМЫ И
НАКОНЕЧНИКИ-ГИЛЬЗЫ

248 ХОМУТЫ

249 СКОБЫ

250 ИЗОЛЕНТА И ТЕРМОУСАДОЧНАЯ ТРУБКА

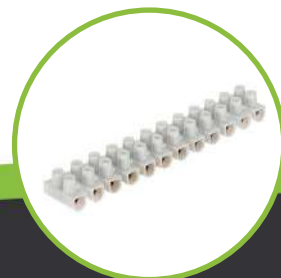

ЭЛЕКТРОУСТАНОВОЧНЫЕ ИЗДЕЛИЯ

252 БЕСПРОВОДНЫЕ ЗВОНКИ **NEW**

ЭЛЕМЕНТЫ ПИТАНИЯ

254 АЛКАЛИНОВЫЕ (ЩЕЛОЧНЫЕ) БАТАРЕЙКИ

256 ЩЕЛОЧНЫЕ И ЛИТИЕВЫЕ ДИСКОВЫЕ
("ТАБЛЕТКИ")



Прозрачные светодиодные лампы серии Филамент ТМ General – это универсальное решение для любого дизайна, филамент обладает ненавязчивостью и простотой, которую можно использовать буквально везде. Особенностью таких ламп является то, что они сочетают в себе как элементы классического стиля, так и детали модерна. Внешний вид ламп делает их привлекательными даже в выключенном состоянии. Особенно выгодно прозрачный филамент будет смотреться в хрустальных люстрах. Благодаря широкому углу рассеивания – 360° – свет будет играть на всех гранях стекла и переливаться разными цветами.





A60S и A65S

Модель	Код продукта	Модель, Вт	Цветовая температура	Размеры (Ш*В) мм	Световой поток, Лм	Шт. в коробке
GLDEN-A60S-10-230-E27-2700	631700	10	2700K	60*105	870	10/100
GLDEN-A60S-10-230-E27-4500	645800	10	4500K	60*105	920	10/100
GLDEN-A60S-10-230-E27-6500	649300	10	6500K	60*105	960	10/100
GLDEN-A60S-13-230-E27-2700	645900	13	2700K	60*105	1135	10/100
GLDEN-A60S-13-230-E27-4500	646000	13	4500K	60*105	1165	10/100
GLDEN-A60S-13-230-E27-6500	649400	13	6500K	60*105	1190	10/100
GLDEN-A60S-15-230-E27-2700	660316	15	2700K	60*105	1300	10/100
GLDEN-A60S-15-230-E27-4500	660317	15	4500K	60*105	1330	10/100
GLDEN-A60S-15-230-E27-6500	660318	15	6500K	60*105	1350	10/100
GLDEN-A60S-17-230-E27-2700	660319	17	2700K	60*105	1480	10/100
GLDEN-A60S-17-230-E27-4500	660320	17	4500K	60*105	1510	10/100
GLDEN-A60S-17-230-E27-6500	660321	17	6500K	60*105	1530	10/100
GLDEN-A65S-20BT-230-E27-2700	687900	20	2700K	65*125	1620	5/20
GLDEN-A65S-20BT-230-E27-4500	687800	20	4500K	65*125	1690	5/20
GLDEN-A65S-25BT-230-E27-2700	660322	25	2700K	65*125	2400	5/20
GLDEN-A65S-25BT-230-E27-4500	660323	25	4500K	65*125	2450	5/20
GLDEN-A65S-25BT-230-E27-6500	661006	25	6500K	65*125	2500	5/20

2700K тёплый белый свет

4500K нейтральный белый свет

6500K холодный белый свет

EMC CRI \geq 80

Цоколь E27

360°

Рабочее напряжение 200-265 Вольт

Гарантия 2 года





Видеообзор
на сверхъяркий
филамент



2700K	тёплый белый свет
4500K	нейтральный белый свет
6500K	холодный белый свет

Свеча CS E14

Модель	Код продукта	Модель, Вт	Цветовая температура	Размеры (Ш*В) мм	Световой поток, Лм	Шт. в коробке
GLDEN-CS-7-230-E14-2700	646500	7	2700K	35*98	490	10/100
GLDEN-CS-7-230-E14-4500	646600	7	4500K	35*98	510	10/100
GLDEN-CS-7-230-E14-6500	649700	7	6500K	35*98	530	10/100
GLDEN-CS-8-230-E14-2700	649971	8	2700K	35*98	610	10/100
GLDEN-CS-8-230-E14-4500	649972	8	4500K	35*98	630	10/100
GLDEN-CS-8-230-E14-6500	649973	8	6500K	35*98	660	10/100
GLDEN-CS-10-230-E14-2700	649906	10	2700K	35*98	770	10/100
GLDEN-CS-10-230-E14-4500	649907	10	4500K	35*98	790	10/100
GLDEN-CS-10-230-E14-6500	649908	10	6500K	35*98	810	10/100
GLDEN-CS-12-230-E14-2700	660325	12	2700K	35*98	910	10/100
GLDEN-CS-12-230-E14-4500	650009	12	4500K	35*98	930	10/100
GLDEN-CS-12-230-E14-6500	660326	12	6500K	35*98	950	10/100
GLDEN-CS-15-230-E14-2700	661416	15	2700K	35*98	1050	10/100
GLDEN-CS-15-230-E14-4500	661417	15	4500K	35*98	1070	10/100
GLDEN-CS-15-230-E14-6500	661418	15	6500K	35*98	1100	10/100
GLDEN-CS-20-230-E14-2700	661506	20	2700K	35*98	1300	10/100/500
GLDEN-CS-20-230-E14-4500	661507	20	4500K	35*98	1350	10/100/500
GLDEN-CS-20-230-E14-6500	661508	20	6500K	35*98	1370	10/100/500

EMC CRI≥80

Цоколь E14

360°

Рабочее напряжение 200-265 Вольт

Гарантия 2 года

Свеча CS E27

Модель	Код продукта	Модель, Вт	Цветовая температура	Размеры (Ш*В) мм	Световой поток, Лм	Шт. в коробке
GLDEN-CS-7-230-E27-2700	646700	7	2700K	35*96	490	10/100
GLDEN-CS-7-230-E27-4500	646800	7	4500K	35*96	510	10/100
GLDEN-CS-7-230-E27-6500	649800	7	6500K	35*96	530	10/100
GLDEN-CS-8-230-E27-2700	649974	8	2700K	35*96	610	10/100
GLDEN-CS-8-230-E27-4500	649975	8	4500K	35*96	630	10/100
GLDEN-CS-8-230-E27-6500	649976	8	6500K	35*96	660	10/100
GLDEN-CS-10-230-E27-2700	649915	10	2700K	35*96	770	10/100
GLDEN-CS-10-230-E27-4500	649916	10	4500K	35*96	790	10/100
GLDEN-CS-10-230-E27-6500	649917	10	6500K	35*96	810	10/100
GLDEN-CS-12-230-E27-2700	661001	12	2700K	35*96	910	10/100
GLDEN-CS-12-230-E27-4500	661002	12	4500K	35*96	930	10/100
GLDEN-CS-12-230-E27-6500	661003	12	6500K	35*96	950	10/100
GLDEN-CS-15-230-E27-2700	661419	15	2700K	35*96	1050	10/100
GLDEN-CS-15-230-E27-4500	661420	15	4500K	35*96	1070	10/100
GLDEN-CS-15-230-E27-6500	661421	15	6500K	35*96	1100	10/100
GLDEN-CS-20-230-E27-2700	661509	20	2700K	35*96	1300	10/100/500
GLDEN-CS-20-230-E27-4500	661510	20	4500K	35*96	1350	10/100/500
GLDEN-CS-20-230-E27-6500	661511	20	6500K	35*96	1370	10/100/500

EMC CRI≥80

Цоколь E27

360°

Рабочее напряжение 200-265 Вольт

Гарантия 2 года



Видеобзор
на сверхъяркий
филамент

2700K

тёплый белый свет

4500K

нейтральный белый свет

6500K

холодный белый свет

Свеча на ветру CWS

Модель	Код продукта	Модель, Вт	Цветовая температура	Размеры (Ш*В) мм	Световой поток, Лм	Шт. в коробке
GLDEN-CWS-7-230-E14-2700	647100	7	2700K	35*118	490	10/100
GLDEN-CWS-7-230-E14-4500	647200	7	4500K	35*118	510	10/100
GLDEN-CWS-7-230-E14-6500	649901	7	6500K	35*118	530	10/100
GLDEN-CWS-8-230-E14-2700	649986	8	2700K	35*118	610	10/100
GLDEN-CWS-8-230-E14-4500	649987	8	4500K	35*118	630	10/100
GLDEN-CWS-8-230-E14-6500	649988	8	6500K	35*118	660	10/100
GLDEN-CWS-10-230-E14-2700	649918	10	2700K	35*118	770	10/100
GLDEN-CWS-10-230-E14-4500	649919	10	4500K	35*118	790	10/100
GLDEN-CWS-10-230-E14-6500	649920	10	6500K	35*118	810	10/100
GLDEN-CWS-12-230-E14-2700	660327	12	2700K	35*118	910	10/100
GLDEN-CWS-12-230-E14-4500	660328	12	4500K	35*118	930	10/100
GLDEN-CWS-12-230-E14-6500	661004	12	6500K	35*118	950	10/100
GLDEN-CWS-15-230-E14-2700	661425	15	2700K	35*118	1050	10/100
GLDEN-CWS-15-230-E14-4500	661426	15	4500K	35*118	1070	10/100
GLDEN-CWS-15-230-E14-6500	661427	15	6500K	35*118	1100	10/100
GLDEN-CWS-20-230-E14-2700	661512	20	2700K	35*118	1300	10/100/500
GLDEN-CWS-20-230-E14-4500	661513	20	4500K	35*118	1350	10/100/500
GLDEN-CWS-20-230-E14-6500	661514	20	6500K	35*118	1370	10/100/500

EMC

CRI≥80

Цоколь
E14

360°

Рабочее напряжение
200-265 Вольт

Гарантия
2 года





Видеобзор
на сверхяркий
филамент



2700K тёплый белый свет
4500K нейтральный белый свет
6500K холодный белый свет

Шарик G45S E14

Модель	Код продукта	Модель, Вт	Цветовая температура	Размеры (Ш*В) мм	Световой поток, Лм	Шт. в коробке
GLDEN-G45S-7-230-E14-2700	647800	7	2700K	45*78	490	10/100
GLDEN-G45S-7-230-E14-4500	647900	7	4500K	45*78	510	10/100
GLDEN-G45S-7-230-E14-6500	649904	7	6500K	45*78	530	10/100
GLDEN-G45S-8-230-E14-2700	649977	8	2700K	45*78	610	10/100
GLDEN-G45S-8-230-E14-4500	649978	8	4500K	45*78	630	10/100
GLDEN-G45S-8-230-E14-6500	649979	8	6500K	45*78	660	10/100
GLDEN-G45S-10-230-E14-2700	649912	10	2700K	45*78	770	10/100
GLDEN-G45S-10-230-E14-4500	649913	10	4500K	45*78	790	10/100
GLDEN-G45S-10-230-E14-6500	649914	10	6500K	45*78	810	10/100
GLDEN-G45S-12-230-E14-2700	661009	12	2700K	45*78	910	10/100
GLDEN-G45S-12-230-E14-4500	661010	12	4500K	45*78	930	10/100
GLDEN-G45S-12-230-E14-6500	661011	12	6500K	45*78	950	10/100
GLDEN-G45S-15-230-E14-2700	661428	15	2700K	45*78	1050	10/100
GLDEN-G45S-15-230-E14-4500	661429	15	4500K	45*78	1070	10/100
GLDEN-G45S-15-230-E14-6500	661430	15	6500K	45*78	1100	10/100
GLDEN-C45S-20-230-E14-2700	661515	20	2700K	45*78	1300	10/100/500
GLDEN-C45S-20-230-E14-4500	661516	20	4500K	45*78	1350	10/100/500
GLDEN-C45S-20-230-E14-6500	661517	20	6500K	45*78	1370	10/100/500

EMC CRI≥80

Цоколь E14

360°

Рабочее напряжение 200-265 Вольт

Гарантия 2 года

Шарик G45S E27

Модель	Код продукта	Модель, Вт	Цветовая температура	Размеры (Ш*В) мм	Световой поток, Лм	Шт. в коробке
GLDEN-G45S-7-230-E27-2700	648000	7	2700K	45*76	490	10/100
GLDEN-G45S-7-230-E27-4500	648100	7	4500K	45*76	510	10/100
GLDEN-G45S-7-230-E27-6500	649905	7	6500K	45*76	530	10/100
GLDEN-G45S-8-230-E27-2700	649980	8	2700K	45*76	610	10/100
GLDEN-G45S-8-230-E27-4500	649981	8	4500K	45*76	630	10/100
GLDEN-G45S-8-230-E27-6500	649982	8	6500K	45*76	660	10/100
GLDEN-G45S-10-230-E27-2700	649909	10	2700K	45*76	770	10/100
GLDEN-G45S-10-230-E27-4500	649910	10	4500K	45*76	790	10/100
GLDEN-G45S-10-230-E27-6500	649911	10	6500K	45*76	810	10/100
GLDEN-G45S-12-230-E27-2700	661012	12	2700K	45*76	910	10/100
GLDEN-G45S-12-230-E27-4500	650001	12	4500K	45*76	930	10/100
GLDEN-G45S-12-230-E27-6500	661013	12	6500K	45*76	950	10/100
GLDEN-G45S-15-230-E27-2700	661437	15	2700K	45*76	1050	10/100
GLDEN-G45S-15-230-E27-4500	661438	15	4500K	45*76	1070	10/100
GLDEN-G45S-15-230-E27-6500	661439	15	6500K	45*76	1100	10/100
GLDEN-C45S-20-230-E27-2700	661518	20	2700K	45*76	1300	10/100/500
GLDEN-C45S-20-230-E27-4500	661519	20	4500K	45*76	1350	10/100/500
GLDEN-C45S-20-230-E27-6500	661520	20	6500K	45*76	1370	10/100/500

EMC CRI≥80

Цоколь E27

360°

Рабочее напряжение 200-265 Вольт

Гарантия 2 года



ST64S

Модель	Код продукта	Модель, Вт	Цветовая температура	Размеры (Ш*В) мм	Световой поток, Лм	Шт. в коробке
GLDEN-ST64S-10-230-E27-2700	655304	10	2700K	64*140	870	5/20
GLDEN-ST64S-10-230-E27-4500	655305	10	4500K	64*140	900	5/20

EMC CRI≥80 Цоколь E27 360° Рабочее напряжение 200-265 Вольт Гарантия 2 года

2700K тёплый белый свет

4500K нейтральный белый свет



ВЫСОКОМОЩНЫЙ ФИЛАМЕНТ **NEW**



A-series

Модель	Код продукта	Модель, Вт	Цветовая температура	Размеры (Ш*В) мм	Световой поток, Лм	Шт. в коробке
GLDEN-A75-30-230-E27-2700	661621	30	2700K	75*140	2600	1/6
GLDEN-A75-30-230-E27-4500	661622	30	4500K	75*140	2700	1/6
GLDEN-A75-30-230-E27-6500	661623	30	6500K	75*140	2800	1/6
GLDEN-A95-40-230-E27-2700	661624	40	2700K	95*175	3200	1/6
GLDEN-A95-40-230-E27-4500	661625	40	4500K	95*175	3300	1/6
GLDEN-A95-40-230-E27-6500	661626	40	6500K	95*175	3400	1/6

CRI=80 Цоколь E27 360° Рабочее напряжение 180-260 Вольт Гарантия 2 года Частота 50/60 Гц



прозрачный

ED-series

Модель	Код продукта	Модель, Вт	Цветовая температура	Размеры (Ш*В) мм	Световой поток, Лм	Дополнение	Шт. в коробке
GLDEN-ED75-35-230-E27-2700	661627	35	2700K	75*175	3600	прозрачный	1/6
GLDEN-ED75-35-230-E27-4500	661628	35	4500K	75*175	3700	прозрачный	1/6
GLDEN-ED75-35-230-E27-6500	661629	35	6500K	75*175	3800	прозрачный	1/6
GLDEN-ED75M-35-230-E27-2700	661630	35	2700K	75*175	3400	матовый	1/6
GLDEN-ED75M-35-230-E27-4500	661631	35	4500K	75*175	3500	матовый	1/6
GLDEN-ED75M-35-230-E27-6500	661632	35	6500K	75*175	3600	матовый	1/6
GLDEN-ED90-55-230-E27-2700	661633	55	2700K	90*240	5600	прозрачный	1/6
GLDEN-ED90-55-230-E27-4500	661634	55	4500K	90*240	5700	прозрачный	1/6
GLDEN-ED90-55-230-E27-6500	661635	55	6500K	90*240	5800	прозрачный	1/6
GLDEN-ED90M-55-230-E27-2700	661636	55	2700K	90*240	5600	матовый	1/6
GLDEN-ED90M-55-230-E27-4500	661637	55	4500K	90*240	5700	матовый	1/6
GLDEN-ED90M-55-230-E27-6500	661638	55	6500K	90*240	5800	матовый	1/6
GLDEN-ED120-75-230-E27-2700	661639	75	2700K	120*290	11000	прозрачный	1/6
GLDEN-ED120-75-230-E27-4500	661640	75	4500K	120*290	11200	прозрачный	1/6
GLDEN-ED120-75-230-E27-6500	661641	75	6500K	120*290	11300	прозрачный	1/6
GLDEN-ED120M-75-230-E27-2700	661642	75	2700K	120*290	11000	матовый	1/6
GLDEN-ED120M-75-230-E27-4500	661643	75	4500K	120*290	11200	матовый	1/6
GLDEN-ED120M-75-230-E27-6500	661644	75	6500K	120*290	11300	матовый	1/6



матовый

CRI=80 Цоколь E27 360° Рабочее напряжение 180-260 Вольт Гарантия 2 года Частота 50/60 Гц

Золотой филамент можно использовать для дополнительного освещения. Золотистый свет ламп придаст интерьеру атмосферу умиротворённости и теплоты. Данные филаментные лампы отлично сочетаются с металлическими подвесами **TM General** серии «Loft», соединяя подвес и лампу – получаем готовое решение для интерьера.



A60S Золотая

Модель	Код продукта	Модель, Вт	Цветовая температура	Размеры Ш*В (мм)	Световой поток, Лм	Шт. в коробке
GLDEN-A60S-10-230-E27-2700 Золотая	661413	10	2700K	60*105	800	10/100
GLDEN-A60S-10-230-E27-4500 Золотая	661414	10	4500K	60*105	830	10/100
GLDEN-A60S-10-230-E27-6500 Золотая	661415	10	6500K	60*105	850	10/100

EMC CRI≥80

Цоколь
E27

360°

Рабочее напряжение
200-265 Вольт

Гарантия
2 года

2700K тёплый белый свет

4500K нейтральный белый свет

6500K холодный белый свет





Свеча на ветру CWS E14 Золотая

Модель	Код продукта	Модель, Вт	Цветовая температура	Размеры Ш*В (мм)	Световой поток, Лм	Шт. в коробке
GLDEN-CWS-7-230-E14-2700 Золотая	647300	7	2700K	35*118	430	10/100
GLDEN-CWS-7-230-E14-4500 Золотая	649930	7	4500K	35*118	470	10/100
GLDEN-CWS-7-230-E14-6500 Золотая	649931	7	6500K	35*118	500	10/100
GLDEN-CWS-10-230-E14-2700 Золотая	661422	10	2700K	35*118	650	10/100
GLDEN-CWS-10-230-E14-4500 Золотая	661423	10	4500K	35*118	670	10/100
GLDEN-CWS-10-230-E14-6500 Золотая	661424	10	6500K	35*118	700	10/100

EMC CRI≥80 Цоколь E14 360° Рабочее напряжение 200-265 Вольт Гарантия 2 года



Шар G45S E27 Золотой

Модель	Код продукта	Модель, Вт	Цветовая температура	Размеры Ш*В (мм)	Световой поток, Лм	Шт. в коробке
GLDEN-G45S-7-230-E27-2700 Золотая	661431	7	2700K	45*76	430	10/100
GLDEN-G45S-7-230-E27-4500 Золотая	661432	7	4500K	45*76	470	10/100
GLDEN-G45S-7-230-E27-6500 Золотая	661433	7	6500K	45*76	500	10/100
GLDEN-G45S-10-230-E27-2700 Золотая	661434	10	2700K	45*76	650	10/100
GLDEN-G45S-10-230-E27-4500 Золотая	661435	10	4500K	45*76	670	10/100
GLDEN-G45S-10-230-E27-6500 Золотая	661436	10	6500K	45*76	700	10/100

EMC CRI≥80 Цоколь E27 360° Рабочее напряжение 200-265 Вольт Гарантия 2 года



A75SS Золото

Модель	Код продукта	Модель, Вт	Цветовая температура	Размеры Ш*В (мм)	Световой поток, Лм	Шт. в коробке
GLDEN-A75SS-6-230-E27-1800 Золото	661014	6	1800K	75*126	350	5/20

EMC CRI≥80 Цоколь E27 360° Рабочее напряжение 200-265 Вольт Гарантия 2 года



ST64S Золото

Модель	Код продукта	Модель, Вт	Цветовая температура	Размеры Ш*В (мм)	Световой поток, Лм	Шт. в коробке
GLDEN-ST64S-8-230-E27-2700 Золото	655301	8	2700K	64*140	750	5/20
GLDEN-ST64S-10-230-E27-2700 Золото	655302	10	2700K	64*140	810	5/20
GLDEN-ST64S-13-230-E27-2700 Золото	655303	13	2700K	64*140	1025	5/20

EMC CRI≥80

Цоколь E27

360°

Рабочее напряжение 200-265 Вольт

Гарантия 2 года



ST64SS Спираль Золото

Модель	Код продукта	Модель, Вт	Цветовая температура	Размеры Ш*В (мм)	Световой поток, Лм	Шт. в коробке
GLDEN-ST64SS-7-230-E27-2700 Золото	655306	7	2700K	64*140	540	5/20

EMC CRI≥80

Цоколь E27

360°

Рабочее напряжение 200-265 Вольт

Гарантия 2 года



BS Бриллиант Золото

Модель	Код продукта	Модель, Вт	Цветовая температура	Размеры Ш*В (мм)	Световой поток, Лм	Шт. в коробке
GLDEN-BS-10-230-E27-2700	655319	10	2700K	110*150	810	5/20

EMC CRI≥80

Цоколь E27

360°

Рабочее напряжение 200-265 Вольт

Гарантия 2 года



Шар G95S Золото

Модель	Код продукта	Модель, Вт	Цветовая температура	Размеры Ш*В (мм)	Световой поток, Лм	Шт. в коробке
GLDEN-G95S-8-230-E27-2700 Золото	655307	8	2700K	95*136	810	5/20
GLDEN-G95S-10-230-E27-2700 Золото	655308	10	2700K	95*136	1025	5/20

EMC CRI≥80 Цоколь E27 360° Рабочее напряжение 200-265 Вольт Гарантия 2 года



Шар G125S Золото

Модель	Код продукта	Модель, Вт	Цветовая температура	Размеры Ш*В (мм)	Световой поток, Лм	Шт. в коробке
GLDEN-G125S-8-230-E27-2700 Золото	655309	8	2700K	125*165	810	5/20
GLDEN-G125S-10-230-E27-2700 Золото	655310	10	2700K	125*165	1025	5/20

EMC CRI≥80 Цоколь E27 360° Рабочее напряжение 200-265 Вольт Гарантия 2 года

2700K тёплый белый свет





G95S Золотые Полосы

Модель	Код продукта	Модель, Вт	Цветовая температура	Размеры Ш*В (мм)	Световой поток, Лм	Шт. в коробке
GLDEN-G95S-GR-8-230-E27-2700 Золотая	661400	8	2700K	95*136	400	5/20
GLDEN-G95S-GR-8-230-E27-4500 Золотая	661401	8	4500K	95*136	400	5/20

EMC CRI≥80 Цоколь E27 360° Рабочее напряжение 200-265 Вольт Гарантия 2 года



G95S Золотая Волна

Модель	Код продукта	Модель, Вт	Цветовая температура	Размеры Ш*В (мм)	Световой поток, Лм	Шт. в коробке
GLDEN-G95S-GW-8-230-E27-2700 Золотая	661402	8	2700K	95*136	400	5/20
GLDEN-G95S-GW-8-230-E27-4500 Золотая	661403	8	4500K	95*136	400	5/20

EMC CRI≥80 Цоколь E27 360° Рабочее напряжение 200-265 Вольт Гарантия 2 года



G95S Золотая Спираль

Модель	Код продукта	Модель, Вт	Цветовая температура	Размеры Ш*В (мм)	Световой поток, Лм	Шт. в коробке
GLDEN-G95SS-8-230-E27-2700 Золотая	661405	8	2700K	95*136	540	5/20
GLDEN-G95SS-8-230-E27-4500 Золотая	661406	8	4500K	95*136	550	5/20

EMC CRI≥80 Цоколь E27 360° Рабочее напряжение 200-265 Вольт Гарантия 2 года



C95S Золотая Луна NEW

Модель	Код продукта	Модель, Вт	Цветовая температура	Размеры Ш*В (мм)	Световой поток, Лм	Шт. в коробке
GLDEN-G95SW-8-230-E27-2700 Золотая	661410	8	2700K	95*136	400	5/20
GLDEN-G95SW-8-230-E27-4500 Золотая	661411	8	4500K	95*136	4000	5/20

EMC CRI≥80 Цоколь E27 360° Рабочее напряжение 200-265 Вольт Гарантия 2 года



G95S Мультикопелор

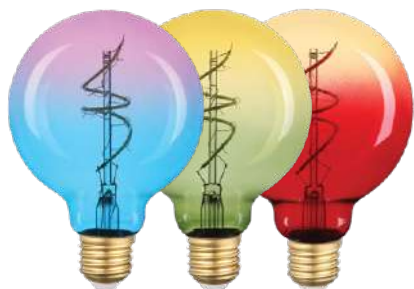

Модель	Код продукта	Модель, Вт	Цветовая температура	Размеры Ш*В (мм)	Световой поток, Лм	Шт. в коробке
GLDEN-G95S-MC-8-230-E27-B-2700	661407	8	2700K	95*136	400	5/20
GLDEN-G95S-MC-8-230-E27-G-2700	661408	8	2700K	95*136	400	5/20
GLDEN-G95S-MC-8-230-E27-R-2700	661409	8	2700K	95*136	400	5/20

EMC CRI≥80

Цоколь E27

360°

Рабочее напряжение 200-265 Вольт

Гарантия 2 года



G95S и ST64S – модели 3D



Модель	Код продукта	Модель, Вт	Цветовая температура	Размеры Ш*В (мм)	Световой поток, Лм	Шт. в коробке
GLDEN-G95S-3D-8-230-E27-PICTURES-2700	661404	8	2700K	95*136	300	5/20
GLDEN-ST64S-3D-8-230-E27-2700	661412	8	2700K	64*140	300	5/20

EMC CRI≥80

Цоколь E27

360°

Рабочее напряжение 200-265 Вольт

Гарантия 2 года



CRYSTAL-E27 Золото



Модель	Код продукта	Модель, Вт	Цветовая температура	Размеры Ш*В (мм)	Световой поток, Лм	Шт. в коробке
GLDEN-CRYSTAL-5-230-E27-2700 Золото	661018	5	2700K	44*156	300	5/20
GLDEN-CRYSTAL-5-230-E27-4500 Золото	661019	5	4500K	44*156	350	5/20
GLDEN-CRYSTAL-5-230-E27-6500 Золото	661020	5	6500K	44*156	370	5/20

EMC CRI≥80

Цоколь E27

360°

Рабочее напряжение 200-265 Вольт

Гарантия 2 года

TM General предлагает большое разнообразие **диммируемого филамента**. Лампы обладают весомыми преимуществами в своём классе, такими как: возможностью **диммирования от 0% до 100%** мощности (что позволяет выбрать необходимый уровень яркости), отсутствие пульсации даже в момент диммирования.





Диммируемый филамент свеча CS-DEM

Модель	Код продукта	Модель, Вт	Цветовая температура	Размеры Ш*В (мм)	Световой поток, Лм	Шт. в коробке
GLDEN-CS-DEM-8-230-E14-2700	686700	8	2700K	35*98	540	10/100
GLDEN-CS-DEM-8-230-E14-4500	686800	8	4500K	35*98	570	10/100

EMC CRI≥80 Цоколь E14 360° Рабочее напряжение 200-265 Вольт Регулировка яркости

Гарантия
2 года

Диммируемый филамент А60S-DEM

Модель	Код продукта	Модель, Вт	Цветовая температура	Размеры Ш*В (мм)	Световой поток, Лм	Шт. в коробке
GLDEN-A60S-DEM-13-230-E27-2700	686500	13	2700K	60*105	920	10/100
GLDEN-A60S-DEM-13-230-E27-4500	686600	13	4500K	60*105	950	10/100

EMC CRI≥80 Цоколь E27 360° Рабочее напряжение 200-265 Вольт Регулировка яркости

Гарантия
2 года

Диммируемый филамент А65S-DEM

Модель	Код продукта	Модель, Вт	Цветовая температура	Размеры Ш*В (мм)	Световой поток, Лм	Шт. в коробке
GLDEN-A65S-20BT-DEM-230-E27-2700	688000	20	2700K	65*125	1460	5/20
GLDEN-A65S-20BT-DEM-230-E27-4500	688100	20	4500K	65*125	1500	5/20

EMC CRI≥80 Цоколь E27 360° Рабочее напряжение 200-265 Вольт Регулировка яркости

Гарантия
2 года

Диммируемый филамент ST64S-DEM



Модель	Код продукта	Модель, Вт	Цветовая температура	Размеры Ш*В (мм)	Световой поток, Лм	Шт. в коробке
GLDEN-ST64S-DEM-13-230-E27-2700 Золотая	686900	13	2700K	64*140	870	5/20

EMC CRI≥80 Цоколь E27 360° Рабочее напряжение 200-265 Вольт Регулировка яркости Гарантия 2 года

Большеразмерный диммируемый филамент Шар Витой G125TDSS-DEM

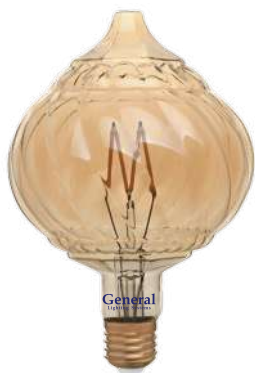

Модель	Код продукта	Модель, Вт	Цветовая температура	Размеры Ш*В (мм)	Световой поток, Лм	Шт. в коробке
GLDEN-G125TDSS-DEM-7BT-230-E27-2700	687300	7	2700K	115*175	410	5/20

EMC CRI≥80 Цоколь E27 360° Рабочее напряжение 200-265 Вольт Регулировка яркости Гарантия 2 года

Большеразмерный диммируемый филамент BT180DSS-DEM



Модель	Код продукта	Модель, Вт	Цветовая температура	Размеры Ш*В (мм)	Световой поток, Лм	Шт. в коробке
GLDEN-BT180DSS-DEM-8BT-230-E27-2700	687100	8	2700K	180*360	540	1/6

EMC CRI≥80 Цоколь E27 360° Рабочее напряжение 180-260 Вольт Регулировка яркости Гарантия 2 года

СВЕТОДИОДНЫЕ ЛАМПЫ

большеразмерный диммируемый
филамент



Большеразмерный диммируемый филамент Шар G200DSS-DEM

Модель	Код продукта	Модель, Вт	Цветовая температура	Размеры Ш*В (мм)	Световой поток, Лм	Шт. в коробке
GLDEN-G200DSS-DEM-8BT-230-E27-2700	687000	8	2700K	200*300	540	1/6



EMC CRI≥80 Цоколь E27 360° Рабочее напряжение 180-260 Вольт Регулировка яркости

Гарантия 2 года

Большеразмерный диммируемый филамент TR120DSS-DEM

Модель	Код продукта	Модель, Вт	Цветовая температура	Размеры Ш*В (мм)	Световой поток, Лм	Шт. в коробке
GLDEN-TR120DSS-DEM-8BT-230-E27-2700	687200	8	2700K	120*420	540	1/6



EMC CRI≥80 Цоколь E27 360° Рабочее напряжение 180-260 Вольт Регулировка яркости

Гарантия 2 года

Филамент с дымчато-серым окрасом колбы в сочетании с цветовой температурой 1800K представляет собой уникальное дизайнерское решение. Является отличной заменой классической лампы Эдисона, создаёт уютную, тёплую и расслабляющую атмосферу, дарит ощущение умиротворённости и спокойствия.

Дымчато-серый филамент G95DSS



Модель	Код продукта	Модель, Вт	Цветовая температура	Размеры Ш*В (мм)	Световой поток, Лм	Шт. в коробке
GLDEN-G95DSS-6-230-E27-1800	684900	6	1800K	95*136	300	5/20

EMC CRI≥80 Цоколь E27 360° Рабочее напряжение 200-265 Вольт Гарантия 2 года

Дымчато-серый филамент G125DSS



Модель	Код продукта	Модель, Вт	Цветовая температура	Размеры Ш*В (мм)	Световой поток, Лм	Шт. в коробке
GLDEN-G125DSS-6-230-E27-1800	684600	6	1800K	125*165	300	5/20

EMC CRI≥80 Цоколь E27 360° Рабочее напряжение 200-265 Вольт Гарантия 2 года

Дымчато-серый филамент ST64DSS

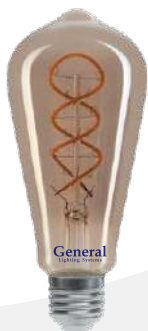

Модель	Код продукта	Модель, Вт	Цветовая температура	Размеры Ш*В (мм)	Световой поток, Лм	Шт. в коробке
GLDEN-ST64DSS-6-230-E27-1800	685000	6	1800K	64*140	300	5/20

EMC CRI≥80 Цоколь E27 360° Рабочее напряжение 200-265 Вольт Гарантия 2 года

НОВИНКИ В СЕРИИ ДЫМЧАТЫЙ ДЕКОРАТИВНЫЙ ФИЛАМЕНТ **NEW**

Винтажные филаментные лампы Эдисона – идеальное решение для создания атмосферы старых времен с современными нотками. Эти лампы являются не только источником света, но и настоящим произведением искусства, которое украсит ваш интерьер.

Преимущества:



Стильный элемент декора



Экономичность



Долговечность



Простота в использовании

Дымчато-серый филамент

Модель	Код продукта	Модель, Вт	Цветовая температура	Размеры Ш*В (мм)	Световой поток, Лм	Шт. в коробке
GLDEN-C95DSS-6-230-E27	661521	6	1800K	64*140	300	10/100/500
GLDEN-ST64DSS-6-230-E27	661522	6	1800K	95*136	300	10/100/500
GLDEN-G125DSS-6-230-E27	661523	6	1800K	125*165	300	10/100/500
GLDEN-A75SS-6-230-E27	661524	6	1800K	60*105	300	10/100/500

35000 часов

~230В
50/60 Гц

12/24 В

CRI >80

Световой поток до 1370 Лм

Коэффициент пульсации <5%

Гарантия 2 года



661521



661522



661523



661524





СВЕТОДИОДНЫЕ ЛАМПЫ
металлические подвесы



Металлические подвесы серии «Loft» компании General представляют собой единство классики и современности. Они отлично впишутся в убранство практически любого помещения: утонченность и простота потолочного ретро-патрона будет уместно смотреться в вашей квартире, лофте, над барной стойкой или уютном ресторане. Подвес идеально сочетается с декоративным филаментом **General**.



**Подвес
GLH-ME-E27-БРОНЗА**



**Подвес
GLH-ME-E27-ЛАТУНЬ**



**Подвес
GLH-ME-E27-МЕДЬ**



**Подвес
GLH-ME-E27-НИКЕЛЬ**

Модель	Код продукта	Напряж	Цоколь	Цвет	Размеры (Ш*В) мм	Шт. в коробке
Подвес GLH-ME-E27-БРОНЗА	682000	220-240	E27	Бронза	1м	1/40
Подвес GLH-ME-E27-ЛАТУНЬ	682100	220-240	E27	Латунь	1м	1/40
Подвес GLH-ME-E27-МЕДЬ	682300	220-240	E27	Медь	1м	1/40
Подвес GLH-ME-E27-НИКЕЛЬ	682400	220-240	E27	Никель	1м	1/40

Светодиодная
лампа

Матовый
филамент



Матовые светодиодные лампы серии Филамент ТМ General – это современная замена лампам накаливания с матовой колбой. Филамент обеспечивает мягкий белый свет. Матовые лампы прекрасно подойдут для детской комнаты. Эти лампы обеспечивают наиболее комфортный свет для глаз. Матовый филамент хороший выбор для верхнего света: мягкое и ровное свечение колбы отлично смотрится в матовых люстрах в светлых помещениях.

A60S-M



Модель	Код продукта	Модель, Вт	Цветовая температура	Размеры (Ш*В) мм	Световой поток, Лм	Шт. в коробке
GLDEN-A60S-M-10-230-E27-2700	649935	10	2700K	60*105	810	10/100
GLDEN-A60S-M-10-230-E27-4500	649936	10	4500K	60*105	830	10/100
GLDEN-A60S-M-10-230-E27-6500	649937	10	6500K	60*105	860	10/100
GLDEN-A60S-M-13-230-E27-2700	649938	13	2700K	60*105	1025	10/100
GLDEN-A60S-M-13-230-E27-4500	649939	13	4500K	60*105	1050	10/100
GLDEN-A60S-M-13-230-E27-6500	649940	13	6500K	60*105	1080	10/100

EMC CRI≥80 Цоколь E27 360° Рабочее напряжение 200-265 Вольт Гарантия 2 года

Шар G95S-M E27



Модель	Код продукта	Модель, Вт	Цветовая температура	Размеры Ш*В (мм)	Световой поток, Лм	Шт. в коробке
GLDEN-G95S-M-8-230-E27-2700	655311	8	2700K	95*136	780	5/20
GLDEN-G95S-M-8-230-E27-4500	655312	8	4500K	95*136	800	5/20

EMC CRI≥80 Цоколь E27 360° Рабочее напряжение 200-265 Вольт Гарантия 2 года

Шар G125S-M



Модель	Код продукта	Модель, Вт	Цветовая температура	Размеры Ш*В (мм)	Световой поток, Лм	Шт. в коробке
GLDEN-G125S-M-8-230-E27-2700	684700	8	2700K	125*165	810	5/20
GLDEN-G125S-M-8-230-E27-4500	684800	8	4500K	125*165	840	5/20

EMC CRI≥80 Цоколь E27 360° Рабочее напряжение 200-265 Вольт Гарантия 2 года



Свеча CS-M E14

Модель	Код продукта	Модель, Вт	Цветовая температура	Размеры (Ш*В) мм	Световой поток, Лм	Шт. в коробке
GLDEN-CS-M-7-230-E14-2700	649947	7	2700K	35*98	430	10/100
GLDEN-CS-M-7-230-E14-4500	649948	7	4500K	35*98	450	10/100
GLDEN-CS-M-7-230-E14-6500	649949	7	6500K	35*98	480	10/100
GLDEN-CS-M-8-230-E14-2700	649992	8	2700K	35*98	530	10/100
GLDEN-CS-M-8-230-E14-4500	649993	8	4500K	35*98	560	10/100
GLDEN-CS-M-8-230-E14-6500	649994	8	6500K	35*98	580	10/100

EMC CRI≥80

Цоколь E14

360°

Рабочее напряжение 200-265 Вольт

Гарантия 2 года



Свеча CS-M E27

Модель	Код продукта	Модель, Вт	Цветовая температура	Размеры (Ш*В) мм	Световой поток, Лм	Шт. в коробке
GLDEN-CS-M-7-230-E27-2700	649950	7	2700K	35*96	430	10/100
GLDEN-CS-M-7-230-E27-4500	649951	7	4500K	35*96	450	10/100
GLDEN-CS-M-7-230-E27-6500	649952	7	6500K	35*96	480	10/100
GLDEN-CS-M-8-230-E27-2700	649995	8	2700K	35*96	530	10/100
GLDEN-CS-M-8-230-E27-4500	649996	8	4500K	35*96	560	10/100
GLDEN-CS-M-8-230-E27-6500	649997	8	6500K	35*96	580	10/100

EMC CRI≥80

Цоколь E27

360°

Рабочее напряжение 200-265 Вольт

Гарантия 2 года



Свеча на ветру CWS E14

Модель	Код продукта	Модель, Вт	Цветовая температура	Размеры (Ш*В) мм	Световой поток, Лм	Шт. в коробке
GLDEN-CWS-M-7-230-E14-2700	649956	7	2700K	35*118	430	10/100
GLDEN-CWS-M-7-230-E14-4500	649957	7	4500K	35*118	450	10/100
GLDEN-CWS-M-7-230-E14-6500	649958	7	6500K	35*118	480	10/100
GLDEN-CWS-M-8-230-E14-2700	655100	8	2700K	35*118	530	10/100
GLDEN-CWS-M-8-230-E14-4500	655200	8	4500K	35*118	560	10/100
GLDEN-CWS-M-8-230-E14-6500	655300	8	6500K	35*118	580	10/100

EMC CRI≥80

Цоколь E14

360°

Рабочее напряжение 200-265 Вольт

Гарантия 2 года

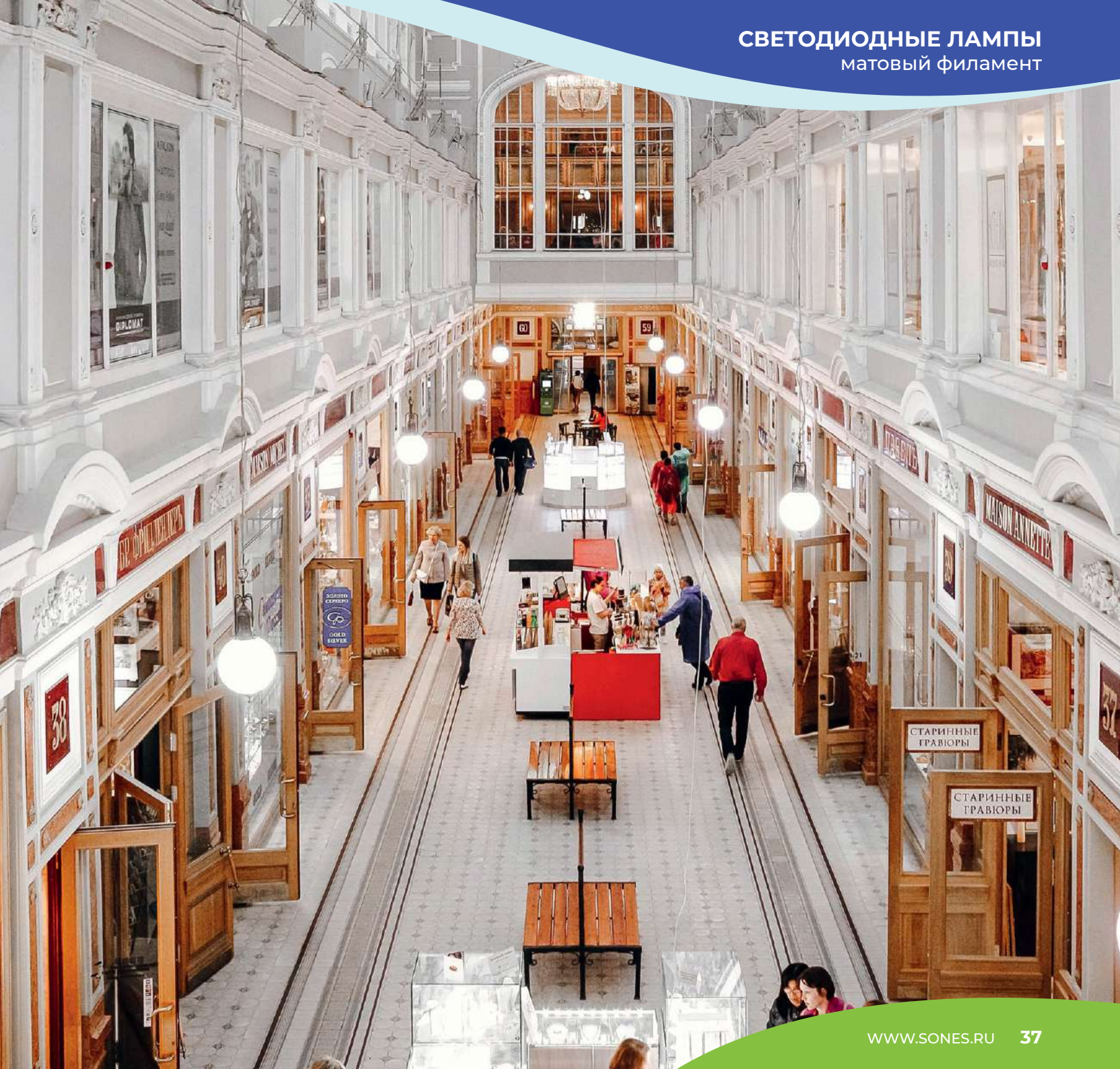



Шарик G45S-M E14

Модель	Код продукта	Модель, Вт	Цветовая температура	Размеры (Ш*В) мм	Световой поток, Лм	Шт. в коробке
GLDEN-G45S-M-7-230-E14-2700	649965	7	2700K	45*78	430	10/100
GLDEN-G45S-M-7-230-E14-4500	649966	7	4500K	45*78	450	10/100
GLDEN-G45S-M-7-230-E14-6500	649967	7	6500K	45*78	480	10/100
GLDEN-G45S-M-8-230-E14-2700	649998	8	2700K	45*78	530	10/100
GLDEN-G45S-M-8-230-E14-4500	649999	8	4500K	45*78	560	10/100
GLDEN-G45S-M-8-230-E14-6500	654400	8	6500K	45*78	580	10/100

EMC CRI≥80

Цоколь E14

360°

Рабочее напряжение 200-265 Вольт

Гарантия 2 года



Шарик G45S-M E27

Модель	Код продукта	Модель, Вт	Цветовая температура	Размеры (Ш*В) мм	Световой поток, Лм	Шт. в коробке
GLDEN-G45S-M-7-230-E27-2700	649968	7	2700K	45*76	430	10/100
GLDEN-G45S-M-7-230-E27-4500	649969	7	4500K	45*76	450	10/100
GLDEN-G45S-M-7-230-E27-6500	649970	7	6500K	45*76	480	10/100
GLDEN-G45S-M-8-230-E27-2700	654500	8	2700K	45*76	530	10/100
GLDEN-G45S-M-8-230-E27-4500	654600	8	4500K	45*76	560	10/100
GLDEN-G45S-M-8-230-E27-6500	654700	8	6500K	45*76	580	10/100

EMC CRI≥80

Цоколь E27

360°

Рабочее напряжение 200-265 Вольт

Гарантия 2 года

СТАНДАРТНЫЕ СВЕТОДИОДНЫЕ ЛАМПЫ С ПЛАСТИКОВЫМ КОРПУСОМ

Серия Эко – премиальное качество благодаря многоступенчатому контролю на всех стадиях производства продукции, обеспечивающее высокий уровень надёжности и совершенные технические решения – это основные черты светодиодных ламп **TM General**.



Высокотехнологичный производственный процесс

- Только автоматические сборочные линии
- 7-ми ступенчатый контроль качества
- Компоненты премиального класса
- Произведено в соответствии с европейскими стандартами

A+



Полный спектр цветовых температур

теплый нейтральный холодный

НАЧАЛО РАБОТЫ
с 80 ВОЛЬТ

WA60

Модель	Код продукта	Модель, Вт	Цветовая температура	Размеры Ш*В (мм)	Световой поток, Лм	Шт. в коробке
GLDEN-WA60-11-230-E27-2700	636700	11	2700K	60*113	800	10/100
GLDEN-WA60-11-230-E27-4500	636800	11	4500K	60*113	850	10/100
GLDEN-WA60-11-230-E27-6500	636900	11	6500K	60*113	870	10/100
GLDEN-WA60-14-230-E27-2700	637000	14	2700K	60*118	1000	10/100
GLDEN-WA60-14-230-E27-4500	637100	14	4500K	60*118	1050	10/100
GLDEN-WA60-14-230-E27-6500	637200	14	6500K	60*118	1080	10/100
GLDEN-WA60-17-230-E27-2700	637300	17	2700K	60*118	1200	10/100
GLDEN-WA60-17-230-E27-4500	637400	17	4500K	60*118	1260	10/100
GLDEN-WA60-17-230-E27-6500	637500	17	6500K	60*118	1300	10/100
GLDEN-WA60-20-230-E27-4500	690000	20	4500K	60*120	1575	10/50
GLDEN-WA60-20-230-E27-6500	690100	20	6500K	60*120	1620	10/50
GLDEN-WA67-25-230-E27-4500	690200	25	4500K	65*135	1900	10/50
GLDEN-WA67-25-230-E27-6500	690300	25	6500K	65*135	1960	10/50



CRI=80

Цоколь
E27

270°

Рабочее напряжение
170-260 Вольт

Гарантия
2 года

НАЧАЛО РАБОТЫ
с 80 ВОЛЬТ



Шарик G45F E14

Модель	Код продукта	Модель, Вт	Цветовая температура	Размеры Ш*В (мм)	Световой поток, Лм	Шт. в коробке
GLDEN-G45F-7-230-E14-2700	640600	7	2700K	45*82	520	10/100
GLDEN-G45F-7-230-E14-4500	640700	7	4500K	45*82	550	10/100
GLDEN-G45F-7-230-E14-6500	640800	7	6500K	45*82	570	10/100
GLDEN-G45F-8-230-E14-2700	640900	8	2700K	45*88	610	10/100
GLDEN-G45F-8-230-E14-4500	641000	8	4500K	45*88	640	10/100
GLDEN-G45F-8-230-E14-6500	641100	8	6500K	45*88	660	10/100
GLDEN-G45F-10-230-E14-2700	683300	10	2700K	45*88	800	10/100
GLDEN-G45F-10-230-E14-4500	683400	10	4500K	45*88	840	10/100
GLDEN-G45F-10-230-E14-6500	683500	10	6500K	45*88	860	10/100
GLDEN-G45F-12-230-E14-2700	661101	12	2700K	45*88	910	10/100
GLDEN-G45F-12-230-E14-4500	661102	12	4500K	45*88	950	10/100
GLDEN-G45F-12-230-E14-6500	661103	12	6500K	45*88	970	10/100
GLDEN-G45F-15-230-E14-2700	661104	15	2700K	45*88	1010	10/100
GLDEN-G45F-15-230-E14-4500	661105	15	4500K	45*88	1050	10/100
GLDEN-G45F-15-230-E14-6500	661106	15	6500K	45*88	1070	10/100
GLDEN-G45F-20-230-E14-2700	NEW 661482	20	2700K	45*79	1200	10/100
GLDEN-G45F-20-230-E14-4500	NEW 661483	20	4500K	45*79	1250	10/100
GLDEN-G45F-20-230-E14-6500	NEW 661484	20	6500K	45*79	1270	10/100

CRI=80

Цоколь E14

180°

Рабочее напряжение 170-260 Вольт

Гарантия 2 года

НАЧАЛО РАБОТЫ с 80 ВОЛЬТ

Шарик G45F E27

Модель	Код продукта	Модель, Вт	Цветовая температура	Размеры Ш*В (мм)	Световой поток, Лм	Шт. в коробке
GLDEN-G45F-7-230-E27-2700	639700	7	2700K	45*79	520	10/100
GLDEN-G45F-7-230-E27-4500	639800	7	4500K	45*79	550	10/100
GLDEN-G45F-7-230-E27-6500	639900	7	6500K	45*79	570	10/100
GLDEN-G45F-8-230-E27-2700	640000	8	2700K	45*90	610	10/100
GLDEN-G45F-8-230-E27-4500	640100	8	4500K	45*90	640	10/100
GLDEN-G45F-8-230-E27-6500	640200	8	6500K	45*90	660	10/100
GLDEN-G45F-10-230-E27-2700	683600	10	2700K	45*90	800	10/100
GLDEN-G45F-10-230-E27-4500	683700	10	4500K	45*90	840	10/100
GLDEN-G45F-10-230-E27-6500	683800	10	6500K	45*90	860	10/100
GLDEN-G45F-12-230-E27-2700	641115	12	2700K	45*90	910	10/100
GLDEN-G45F-12-230-E27-4500	641116	12	4500K	45*90	950	10/100
GLDEN-G45F-12-230-E27-6500	641117	12	6500K	45*90	970	10/100
GLDEN-G45F-15-230-E27-2700	661107	15	2700K	45*90	1010	10/100
GLDEN-G45F-15-230-E27-4500	661108	15	4500K	45*90	1050	10/100
GLDEN-G45F-15-230-E27-6500	661109	15	6500K	45*90	1070	10/100
GLDEN-G45F-20-230-E27-2700	NEW 661485	20	2700K	45*79	1200	10/100
GLDEN-G45F-20-230-E27-4500	NEW 661486	20	4500K	45*79	1250	10/100
GLDEN-G45F-20-230-E27-6500	NEW 661487	20	6500K	45*79	1270	10/100

CRI=80

Цоколь E27

180°

Рабочее напряжение 170-260 Вольт

Гарантия 2 года

НАЧАЛО РАБОТЫ с 80 ВОЛЬТ



2700K

тёплый белый свет

4500K

нейтральный белый свет

6500K

холодный белый свет



Свеча CF E14

Модель	Код продукта	Модель, Вт	Цветовая температура	Размеры Ш*В (мм)	Световой поток, Лм	Шт. в коробке
GLDEN-CF-7-230-E14-2700	637900	7	2700K	37*102	520	10/100
GLDEN-CF-7-230-E14-4500	638000	7	4500K	37*102	550	10/100
GLDEN-CF-7-230-E14-6500	638100	7	6500K	37*102	570	10/100
GLDEN-CF-8-230-E14-2700	638200	8	2700K	37*108	610	10/100
GLDEN-CF-8-230-E14-4500	638300	8	4500K	37*108	640	10/100
GLDEN-CF-8-230-E14-6500	638400	8	6500K	37*108	660	10/100
GLDEN-CF-10-230-E14-2700	682700	10	2700K	37*108	800	10/100
GLDEN-CF-10-230-E14-4500	682800	10	4500K	37*108	840	10/100
GLDEN-CF-10-230-E14-6500	682900	10	6500K	37*108	860	10/100
GLDEN-CF-12-230-E14-2700	649927	12	2700K	38*108	910	1/10/100
GLDEN-CF-12-230-E14-4500	649928	12	4500K	38*108	950	1/10/100
GLDEN-CF-12-230-E14-6500	649929	12	6500K	38*108	970	1/10/100
GLDEN-CF-15-230-E14-2700	661095	15	2700K	38*108	1010	10/100
GLDEN-CF-15-230-E14-4500	661096	15	4500K	38*108	1050	10/100
GLDEN-CF-15-230-E14-6500	661097	15	6500K	38*108	1070	10/100
GLDEN-CF-20-230-E14-2700	NEW 661473	20	2700K	38*106	1200	10/100
GLDEN-CF-20-230-E14-4500	NEW 661474	20	4500K	38*106	1250	10/100
GLDEN-CF-20-230-E14-6500	NEW 661475	20	6500K	38*106	1270	10/100

CRI=80

Цоколь E14

280°

Рабочее напряжение 170-260 Вольт

Гарантия 2 года

НАЧАЛО РАБОТЫ с 80 ВОЛЬТ

Свеча CF E27



Модель	Код продукта	Модель, Вт	Цветовая температура	Размеры Ш*В (мм)	Световой поток, Лм	Шт. в коробке
GLDEN-CF-7-230-E27-2700	650000	7	2700K	37*101	520	10/100
GLDEN-CF-7-230-E27-4500	650100	7	4500K	37*101	550	10/100
GLDEN-CF-7-230-E27-6500	650200	7	6500K	37*101	570	10/100
GLDEN-CF-8-230-E27-2700	638500	8	2700K	37*108	610	10/100
GLDEN-CF-8-230-E27-4500	638600	8	4500K	37*108	640	10/100
GLDEN-CF-8-230-E27-6500	638700	8	6500K	37*108	660	10/100
GLDEN-CF-10-230-E27-2700	683000	10	2700K	37*108	800	10/100
GLDEN-CF-10-230-E27-4500	683100	10	4500K	37*108	840	10/100
GLDEN-CF-10-230-E27-6500	683200	10	6500K	37*108	860	10/100
GLDEN-CF-12-230-E27-2700	661092	12	2700K	37*108	910	10/100
GLDEN-CF-12-230-E27-4500	661093	12	4500K	37*108	950	10/100
GLDEN-CF-12-230-E27-6500	661094	12	6500K	37*108	970	10/100
GLDEN-CF-15-230-E27-2700	661098	15	2700K	37*108	1010	10/100
GLDEN-CF-15-230-E27-4500	661099	15	4500K	37*108	1050	10/100
GLDEN-CF-15-230-E27-6500	661100	15	6500K	37*108	1070	10/100
GLDEN-CF-20-230-E27-2700	NEW 661479	20	2700K	38*106	1200	10/100
GLDEN-CF-20-230-E27-4500	NEW 661480	20	4500K	38*106	1250	10/100
GLDEN-CF-20-230-E27-6500	NEW 661481	20	6500K	38*106	1270	10/100

CRI=80

Цоколь E27

280°

Рабочее напряжение 170-260 Вольт

Гарантия 2 года

НАЧАЛО РАБОТЫ с 80 ВОЛЬТ

- 2700K тёплый белый свет
- 4500K нейтральный белый свет
- 6500K холодный белый свет



Свеча на ветру CFW

Модель	Код продукта	Модель, Вт	Цветовая температура	Размеры Ш*В (мм)	Световой поток, Лм	Шт. в коробке
GLDEN-CFW-7-230-E14-2700	648800	7	2700K	37*131	520	10/100
GLDEN-CFW-7-230-E14-4500	648900	7	4500K	37*131	550	10/100
GLDEN-CFW-7-230-E14-6500	649000	7	6500K	37*131	570	10/100
GLDEN-CFW-8-230-E14-2700	685400	8	2700K	37*131	610	10/100
GLDEN-CFW-8-230-E14-4500	685500	8	4500K	37*131	640	10/100
GLDEN-CFW-8-230-E14-6500	685600	8	6500K	37*131	660	10/100
GLDEN-CFW-10-230-E14-2700	661083	10	2700K	37*131	800	10/100
GLDEN-CFW-10-230-E14-4500	661084	10	4500K	37*131	840	10/100
GLDEN-CFW-10-230-E14-6500	661085	10	6500K	37*131	860	10/100
GLDEN-CFW-20-230-E14-2700 NEW	661476	20	2700K	38*130	1200	10/100
GLDEN-CFW-20-230-E14-4500 NEW	661477	20	4500K	38*130	1250	10/100
GLDEN-CFW-20-230-E14-6500 NEW	661478	20	6500K	38*130	1270	10/100

2700K тёплый белый свет
4500K нейтральный белый свет
6500K холодный белый свет

CRI=80

Цоколь E14

280°

Рабочее напряжение 170-260 Вольт

Гарантия 2 года

НАЧАЛО РАБОТЫ с 80 ВОЛЬТ



R Рефлектор



Модель	Код продукта	Модель, Вт	Цветовая температура	Размеры Ш*В (мм)	Световой поток, Лм	Шт. в коробке
GLDEN-R39-5-230-E14-2700	648200	5	2700K	39*68	260	10/100
GLDEN-R39-5-230-E14-4500	648300	5	4500K	39*68	270	10/100
GLDEN-R39-5-230-E14-6500	648400	5	6500K	39*68	280	10/100
GLDEN-R50-7-230-E14-2700	648500	7	2700K	50x86	420	10/100
GLDEN-R50-7-230-E14-4500	648600	7	4500K	50x86	450	10/100
GLDEN-R50-7-230-E14-6500	648700	7	6500K	50x86	460	10/100
GLDEN-R63-8-230-E27-2700	650900	8	2700K	63x105	620	10/50
GLDEN-R63-8-230-E27-4500	651000	8	4500K	63x105	650	10/50
GLDEN-R63-8-230-E27-6500	651100	8	6500K	63x105	660	10/50
GLDEN-R80-10-230-E27-2700	628400	10	2700K	80x116	835	10/50
GLDEN-R80-10-230-E27-4500	628500	10	4500K	80x116	850	10/50
GLDEN-R80-10-230-E27-6500	628600	10	6500K	80x116	860	10/50

CRI=80

Цоколь E14 Цоколь E27

110°

Рабочее напряжение 170-260 Вольт

Гарантия 2 года

НАЧАЛО РАБОТЫ с 80 ВОЛЬТ

GLT8F Лампа T8



Модель	Код продукта	Модель, Вт	Цветовая температура	Размеры Ш*В (мм)	Световой поток, Лм	Шт. в коробке
GLT8F-600-10-4000-M	654200	10	4000K	600*26	840	30
GLT8F-600-10-6500-M	654300	10	6500K	600*26	860	30
GLT8F-1200-18-4000-M	635300	18	4000K	1200*26	1600	20
GLT8F-1200-18-6500-M	635400	18	6500K	1200*26	1680	20

Цоколь G13

320°

Рабочее напряжение 180-260 Вольт

Гарантия 2 года

Лампы для холодильника T25, 220 В



Модель	Код продукта	Модель, Вт	Цветовая температура	Размеры Ш*В (мм)	Световой поток, Лм	Шт. в коробке
GLDEN-T25-E14-5-P-220-4500	661060	5	4500K	22x51	150	5/100/500
GLDEN-T25-E14-7-P-220-4500	661452	7	4500K	26*60	500	1/10/100/500

EMC CRI≥80

Цоколь E14

360°

Рабочее напряжение 220-240 Вольт

Гарантия 2 года

2700K тёплый белый свет

4000K нейтральный белый свет

6500K холодный белый свет

4500K нейтральный белый свет

Высокомощные светодиодные лампы TM General на сегодняшний день – это наиболее яркое решение в сфере бытового и промышленного освещения в области светодиодных ламп. Данный тип ламп – это современная замена люминесцентных ламп высокой мощности, современный аналог ртутных и натриевых ламп высокого давления сопоставимых мощностей. Область применения: производственные, торговые складские помещения, освещение улиц, парковки, стадионы. В линейке представлены высокомощные лампы 27-200 Ватт. Высокомощные светодиодные лампы **TM General** можно использовать в стандартных промышленных светильниках РСП, НСП, ГСП, ЖСП, предварительно удалив ЭПРА.



HPL Высокомощные лампы

Модель	Код продукта	Модель, Вт	Цоколь	Цветовая температура	Размеры Ш*В (мм)	Световой поток, Лм	Шт. в коробке
GLDEN-HPL-27-230-E27-4000	661016	27	E27	4000K	80*136	2200	1/20
GLDEN-HPL-27-230-E27-6500	661017	27	E27	6500K	80*136	2300	1/20
GLDEN-HPL-30-230-E27-4000	660005	30	E27	4000K	100*159	2700	1/30
GLDEN-HPL-30-230-E27-6500	660001	30	E27	6500K	100*159	2750	1/30
GLDEN-HPL-40-230-E27-4000	660006	40	E27	4000K	100*159	3600	1/30
GLDEN-HPL-40-230-E27-6500	660002	40	E27	6500K	100*159	3650	1/30
GLDEN-HPL-50-230-E27-6500	660003	50	E27	6500K	118*186	4600	1/20
GLDEN-HPL-65-230-E27-6500	660008	65	E27	6500K	138*206	5300	1/8
GLDEN-HPL-80BT-230-E27-6500	694200	80	E27	6500K	160*275	6000	1/8
GLDEN-HPL-100BT-230-E27-6500	694300	100	E27	6500K	135*222	7000	1/8
GLDEN-HPL-150BT-230-E40-6500	661082	150	E40	6500K	145*285	10000	1/8
GLDEN-HPL-200BT-230-E40-6500	661160	200	E40	6500K	145*285	14000	1/8

CRI=80

Цоколь
E27 и E40

270°

Рабочее напряжение
170-260 Вольт

Гарантия
2 года



**НАЧАЛО РАБОТЫ
с 80 ВОЛЬТ**

Переходник не входит в комплект

ВЫСОКОМОЩНЫЕ СВЕТОДИОДНЫЕ ЛАМПЫ С РАСКЛАДНЫМИ ЛОПАСТЯМИ – НОВЫЙ ПРОРЫВ В ОСВЕЩЕНИИ NEW

TM General представляет инновационные высокомощные светодиодные лампы с раскладными лопастями, которые призваны стать достойной заменой традиционным светодиодным панелям. Эти уникальные светодиодные лампы разработаны таким образом, что их **лопасти можно раскладывать под разными углами**, что позволяет добиться оптимального распределения света в помещении. Такая конструкция не только **увеличивает эффективность освещения**, но и делает его более равномерным и приятным для глаз. Одной из ключевых особенностей новинки является её **высокая мощность и энергоэффективность**. Эти лампы способны обеспечить значительное освещение при существенно меньшем энергопотреблении по сравнению с аналогичными светодиодными панелями.

Подходят как для домашнего, так и для коммерческого использования. Их универсальность делает их идеальным выбором для офисов, торговых центров, учебных заведений, а также жилых помещений.

Раскладная B-Series

Модель	Код продукта	Модель, Вт	Световой поток, Лм	Цоколь	Цветовая температура	Размеры Ш*В (мм)	Особенность
GLDEN-HPB-35-230-E27-4000	661601	35	2800	E27	4000K	318x90	Раскладная (3 лопасти)
GLDEN-HPB-35-230-E27-6500	661602	35	3000	E27	6500K	318x90	Раскладная (3 лопасти)
GLDEN-HPB-45-230-E27-4000	661604	45	3800	E27	4000K	375x105	Раскладная (4 лопасти)
GLDEN-HPB-45-230-E27-6500	661605	45	4000	E27	6500K	375x105	Раскладная (4 лопасти)

CRI=80

Цоколь
E27

180°

⚡ Рабочее напряжение
170-260 Вольт

Гарантия
2 года

Частота
50/60 Гц

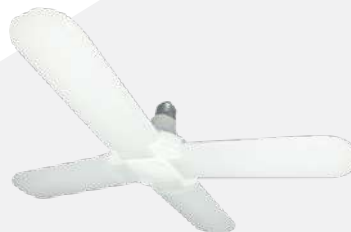

Раскладная + центр BC-Series

Модель	Код продукта	Модель, Вт	Световой поток, Лм	Цоколь	Цветовая температура	Размеры Ш*В (мм)	Особенность
GLDEN-HPBC-50-230-E27-4000	661607	50	4300	E27	4000K	200*110	Раскладная+ центр (4 лопасти)
GLDEN-HPBC-50-230-E27-6500	661608	50	4400	E27	6500K	200*110	Раскладная+ центр (4 лопасти)
GLDEN-HPBC-75-230-E27-4000	661610	75	6200	E27	4000K	200*110	Раскладная+ центр (4 лопасти)
GLDEN-HPBC-75-230-E27-6500	661611	75	6400	E27	6500K	200*110	Раскладная+ центр (4 лопасти)
GLDEN-HPBC-90-230-E27-4000	661613	90	7400	E27	4000K	197*120	Раскладная+ центр (5 лопастей)
GLDEN-HPBC-90-230-E27-6500	661614	90	7600	E27	6500K	197*120	Раскладная+ центр (5 лопастей)

CRI=80

Цоколь
E27

180°

Рабочее напряжение
170-260 Вольт

Гарантия
2 года

Частота
50/60 Гц



Раскладная + поворотная BR-Series

Модель	Код продукта	Модель, Вт	Световой поток, Лм	Цоколь	Цветовая температура	Размеры Ш*В (мм)	Особенность
GLDEN-HPBR-50-230-E27-4000	661616	50	4300	E27	4000K	342*85	Раскладная+ поворотная (3 лопасти)
GLDEN-HPBR-50-230-E27-6500	661617	50	4400	E27	6500K	342*85	Раскладная+ поворотная (3 лопасти)
GLDEN-HPBR-65-230-E27-4000	661619	65	5600	E27	4000K	397*85	Раскладная+ поворотная (4 лопасти)
GLDEN-HPBR-65-230-E27-6500	661620	65	5800	E27	6500K	397*85	Раскладная+ поворотная (4 лопасти)

CRI=80

Цоколь
E27

180°

Рабочее напряжение
170-260 Вольт

Гарантия
2 года

Частота
50/60 Гц



MR16 Матовый
GU 5.3 – 220 В



Модель	Код продукта	Модель, Вт	Цветовая температура	Размеры Ш*В (мм)	Световой поток, Лм	Шт. в коробке
GLDEN-MR16-7-230-GU5.3-3000	632700	7	3000K	50*48	450	10/100
GLDEN-MR16-7-230-GU5.3-4500	632800	7	4500K	50*48	470	10/100
GLDEN-MR16-7-230-GU5.3-6500	632900	7	6500K	50*48	490	10/100
GLDEN-MR16-8-230-GU5.3-3000	650300	8	3000K	50*48	500	10/100
GLDEN-MR16-8-230-GU5.3-4500	650400	8	4500K	50*48	520	10/100
GLDEN-MR16-8-230-GU5.3-6500	650500	8	6500K	50*48	540	10/100
GLDEN-MR16-10-230-GU5.3-3000	686200	10	3000K	50*48	600	10/100
GLDEN-MR16-10-230-GU5.3-4500	686300	10	4500K	50*48	630	10/100
GLDEN-MR16-10-230-GU5.3-6500	686400	10	6500K	50*48	650	10/100
GLDEN-MR16-12-230-GU5.3-3000	660313	12	3000K	50*48	710	10/100
GLDEN-MR16-12-230-GU5.3-4500	660311	12	4500K	50*48	740	10/100
GLDEN-MR16-12-230-GU5.3-6500	660312	12	6500K	50*48	770	10/100
GLDEN-MR16-15-230-GU5.3-3000	661070	15	3000K	50*48	850	10/100
GLDEN-MR16-15-230-GU5.3-4500	661071	15	4500K	50*48	870	10/100
GLDEN-MR16-15-230-GU5.3-6500	661072	15	6500K	50*48	890	10/100
GLDEN-MR16-20-230-GU5.3-2700 NEW	661597	20	2700K	50*54	950	10/100
GLDEN-MR16-20-230-GU5.3-4500 NEW	661596	20	4500K	50*54	970	10/100
GLDEN-MR16-20-230-GU5.3-6500 NEW	661595	20	6500K	50*54	990	10/100

CRI=80

Цоколь
GU5.3

110°

Рабочее напряжение
170-260 Вольт

Гарантия
2 года



НАЧАЛО РАБОТЫ
с 80 ВОЛЬТ

GU 5.3 – 12 В



Модель	Код продукта	Модель, Вт	Цветовая температура	Размеры Ш*В (мм)	Световой поток, Лм	Шт. в коробке
GLDEN-MR16-10-GU5.3-12-3000	661021	10	3000K	50*48	600	10/100
GLDEN-MR16-10-GU5.3-12-4500	661022	10	4500K	50*48	630	10/100
GLDEN-MR16-10-GU5.3-12-6500	661023	10	6500K	50*48	650	10/100

CRI=80

Цоколь
GU5.3

110°

Рабочее напряжение
12 Вольт

Гарантия
2 года



НАЧАЛО РАБОТЫ
с 80 ВОЛЬТ

2700K тёплый белый свет

3000K тёплый белый свет

4500K нейтральный белый свет

6500K холодный белый свет



GU 10

Модель	Код продукта	Модель, Вт	Цветовая температура	Размеры Ш*В (мм)	Световой поток, Лм	Шт. в коробке
GLDEN-MR16-7-230-GU10-3000	660314	7	3000K	50*56	450	10/100
GLDEN-MR16-7-230-GU10-4500	660310	7	4500K	50*56	470	10/100
GLDEN-MR16-7-230-GU10-6500	660315	7	6500K	50*56	490	10/100
GLDEN-MR16-10-230-GU10-3000	661061	10	3000K	50*56	600	10/100
GLDEN-MR16-10-230-GU10-4500	661062	10	4500K	50*56	630	10/100
GLDEN-MR16-10-230-GU10-6500	661063	10	6500K	50*56	650	10/100
GLDEN-MR16-15-230-GU10-2700	661587	15	2700K	50*63	850	10/100
GLDEN-MR16-15-230-GU10-4500	661588	15	4500K	50*63	870	10/100
GLDEN-MR16-15-230-GU10-6500	661586	15	6500K	50*63	890	10/100
GLDEN-MR16-20-230-GU10-2700 NEW	661584	20	2700K	50*63	950	10/100
GLDEN-MR16-20-230-GU10-4500 NEW	661585	20	4500K	50*63	970	10/100
GLDEN-MR16-20-230-GU10-6500 NEW	661583	20	6500K	50*63	990	10/100

CRI=80 Цоколь GU10 110° Рабочее напряжение 170-260 Вольт Гарантия 2 года  НАЧАЛО РАБОТЫ с 80 ВОЛЬТ



MR16 Диффузор 30° и 60° **NEW**

Модель	Код продукта	Угол	Модель, Вт	Цветовая температура	Размеры Ш*В (мм)	Световой поток, Лм	Шт. в коробке
GLDEN-MR16-10-230-GU10-2700 Dif 30	661579	30	10	2700K	50*55	850	10/100
GLDEN-MR16-10-230-GU10-4500 Dif 30	661578	30	10	4500K	50*55	870	10/100
GLDEN-MR16-10-230-GU10-6500 Dif 30	661577	30	10	6500K	50*55	890	10/100
GLDEN-MR16-15-230-GU10-2700 Dif 30	661582	30	15	2700K	50*63	850	10/100
GLDEN-MR16-15-230-GU10-4500 Dif 30	661581	30	15	4500K	50*63	870	10/100
GLDEN-MR16-15-230-GU10-6500 Dif 30	661580	30	15	6500K	50*63	890	10/100
GLDEN-MR16-10-230-GU10-2700 Dif 60	661573	60	10	2700K	50*55	600	10/100
GLDEN-MR16-10-230-GU10-4500 Dif 60	661572	60	10	4500K	50*55	630	10/100
GLDEN-MR16-10-230-GU10-6500 Dif 60	661571	60	10	6500K	50*55	650	10/100
GLDEN-MR16-15-230-GU10-2700 Dif 60	661576	60	15	2700K	50*63	850	10/100
GLDEN-MR16-15-230-GU10-4500 Dif 60	661575	60	15	4500K	50*63	870	10/100
GLDEN-MR16-15-230-GU10-6500 Dif 60	661574	60	15	6500K	50*63	890	10/100

CRI=80 Цоколь GU10 110° Рабочее напряжение 170-260 Вольт Гарантия 2 года  НАЧАЛО РАБОТЫ с 80 ВОЛЬТ



MR16 Диффузор 60°

Модель	Код продукта	Модель, Вт	Цветовая температура	Размеры Ш*В (мм)	Световой поток, Лм	Шт. в коробке
GLDEN-MR16-7-230-GU5.3-3000	643400	7	3000K	50*51	450	10/100
GLDEN-MR16-7-230-GU5.3-4500	643500	7	4500K	50*51	470	10/100
GLDEN-MR16-7-230-GU5.3-6500	643600	7	6500K	50*51	480	10/100
GLDEN-MR16-8-230-GU5.3-3000	636100	8	3000K	50*51	500	10/100
GLDEN-MR16-8-230-GU5.3-4500	636200	8	4500K	50*51	530	10/100
GLDEN-MR16-8-230-GU5.3-6500	636300	8	6500K	50*51	560	10/100

CRI=80

Цоколь
GU5.3

60°

Рабочее напряжение
170-260 Вольт

Гарантия
2 года



НАЧАЛО РАБОТЫ
с 80 ВОЛЬТ



MR16 Диффузор 30° NEW

Модель	Код продукта	Модель, Вт	Цветовая температура	Размеры Ш*В (мм)	Световой поток, Лм	Шт. в коробке
GLDEN-MR16-7-230-GU5.3-2700 Dif 30	661594	7	2700K	50*51	450	10/100
GLDEN-MR16-7-230-GU5.3-4500 Dif 30	661593	7	4500K	50*51	470	10/100
GLDEN-MR16-7-230-GU5.3-6500 Dif 30	661592	7	6500K	50*51	480	10/100
GLDEN-MR16-10-230-GU5.3-2700 Dif 30	661591	10	2700K	50*51	500	10/100
GLDEN-MR16-10-230-GU5.3-4500 Dif 30	661590	10	4500K	50*51	530	10/100
GLDEN-MR16-10-230-GU5.3-6500 Dif 30	661589	10	6500K	50*51	560	10/100

CRI=80

Цоколь
GU5.3

30°

Рабочее напряжение
170-260 Вольт

Гарантия
2 года



НАЧАЛО РАБОТЫ
с 80 ВОЛЬТ

ВСТРАИВАЕМЫЕ СВЕТИЛЬНИКИ MR16 с подсветкой и без
GCL-MR16 Плоские и выпуклые



Модель	Код продукта	Цвет корпуса	Размеры (Диаметр/В), мм	
GCL-MR16-A-W	436200	Белый	80*30	плоские
GCL-MR16-A-C	436300	Хром	80*30	плоские
GCL-MR16-A-G	436400	Золото	80*30	плоские
GCL-MR16-A-SN	436500	Сатин-Никель	80*30	плоские
GCL-MR16-B-W	436600	Белый	80*30	выпуклые
GCL-MR16-B-C	436700	Хром	80*30	выпуклые
GCL-MR16-B-G	436800	Золото	80*30	выпуклые
GCL-MR16-B-SN	436900	Сатин-никель	80*30	выпуклые

Тип патрона
MR16

Степень защиты
IP20

Гарантия
2 года

Диаметр установочного
отверстия **60 мм**

GCL-MR16 с подсветкой

Модель	Код продукта	Напряжение, Вольт	Частота, Гц	Размеры (Диаметр/В), мм	Установочное отверстие (Диаметр), мм	Шт. в коробке
GCL-MR-16-A-BL-1 бирюза	661240	230	50/60	26*99	60	1/100
GCL-MR-16-A-BL-10 бабочка медь	661241	230	50/60	22*97	60	1/100
GCL-MR-16-A-BL-2 тёмная роза	661242	230	50/60	23*96	60	1/100
GCL-MR-16-A-BL-3 круглый зеркальный	661243	230	50/60	21*95	60	1/100
GCL-MR-16-A-BL-4 модерн	661244	230	50/60	21*97,5	60	1/100
GCL-MR-16-A-BL-5 круглый матовый	661245	230	50/60	21*95	60	1/100
GCL-MR-16-A-BL-6 бабочки	661246	230	50/60	21*96	60	1/100
GCL-MR-16-A-BL-7 квадратный матовый	661247	230	50/60	21*91	60	1/100
GCL-MR-16-A-BL-8 светлая роза	661248	230	50/60	22*95	60	1/100
GCL-MR-16-A-BL-9 гранат тёмный	661249	230	50/60	25*98	60	1/100

Тип патрона
GU5.3

Степень защиты
IP20

Гарантия
2 года



GCL-MR-16-A-BL-1
бирюза



GCL-MR-16-A-BL-10
бабочка медь



GCL-MR-16-A-BL-2
тёмная роза



GCL-MR-16-A-BL-3
круглый зеркальный



GCL-MR-16-A-BL-4
модерн



GCL-MR-16-A-BL-5
круглый матовый



GCL-MR-16-A-BL-6
бабочки

Цветовая температура подсветки – **4000K**



Светодиодная подсветка вокруг светильника в комплекте



GCL-MR-16-A-BL-7
квадратный матовый



GCL-MR-16-A-BL-8
светлая роза



GCL-MR-16-A-BL-9
гранат тёмный

GX53
Матовый рассеиватель



Модель	Код продукта	Модель, Вт	Цветовая температура	Размеры Ш*В (мм)	Световой поток, Лм	Шт. в коробке
GLDEN-GX53-7-230-GX53-2700	642400	7	2700K	75*22	415	10/100
GLDEN-GX53-7-230-GX53-4500	642500	7	4500K	75*22	435	10/100
GLDEN-GX53-7-230-GX53-6500	642600	7	6500K	75*22	450	10/100
GLDEN-GX53-9-230-GX53-2700	642700	9	2700K	75*22	600	10/100
GLDEN-GX53-9-230-GX53-4500	642800	9	4500K	75*22	640	10/100
GLDEN-GX53-9-230-GX53-6500	642900	9	6500K	75*22	660	10/100
GLDEN-GX53-12-230-GX53-2700	685100	12	2700K	75*22	750	10/100
GLDEN-GX53-12-230-GX53-4500	685200	12	4500K	75*22	770	10/100
GLDEN-GX53-12-230-GX53-6500	685300	12	6500K	75*22	790	10/100
GLDEN-GX53-15-230-GX53-2700	641118	15	2700K	75*22	1050	10/100
GLDEN-GX53-15-230-GX53-4500	641119	15	4500K	75*22	1100	10/100
GLDEN-GX53-15-230-GX53-6500	641120	15	6500K	75*22	1150	10/100
GLDEN-GX53-17-230-GX53-2700	660332	17	2700K	75*29	1170	10/100
GLDEN-GX53-17-230-GX53-4500	660333	17	4500K	75*29	1220	10/100
GLDEN-GX53-17-230-GX53-6500	660334	17	6500K	75*29	1270	10/100
GLDEN-GX53-20-230-GX53-2700	661470	20	2700K	75*27	1350	10/100
GLDEN-GX53-20-230-GX53-4500	661471	20	4500K	75*27	1400	10/100
GLDEN-GX53-20-230-GX53-6500	661472	20	6500K	75*27	1450	10/100

CRI=80

Цоколь
GX53

110°

Рабочее напряжение
170-260 Вольт

Гарантия
2 ГОДА



НАЧАЛО РАБОТЫ
с 80 ВОЛЬТ

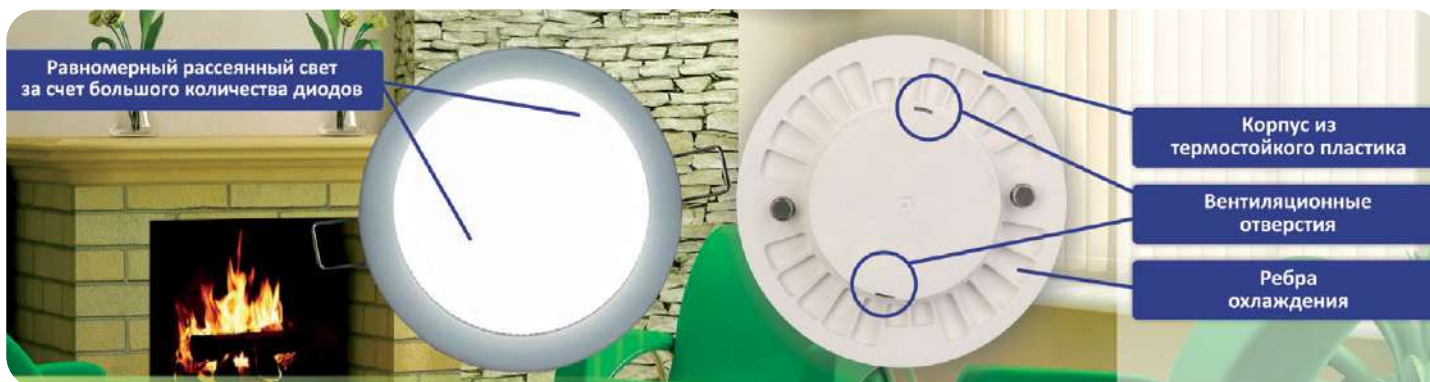

2700K

тёплый белый свет

4500K

нейтральный белый свет

6500K

холодный белый свет



GX53
Рассеиватель призма

Модель	Код продукта	Модель, Вт	Цветовая температура	Размеры Ш*В (мм)	Световой поток, Лм	Шт. в коробке
GLDEN-GX53-7-230-GX53-2700	660338	7	2700K	75*26	415	10/100
GLDEN-GX53-7-230-GX53-4500	660339	7	4500K	75*26	435	10/100
GLDEN-GX53-7-230-GX53-6500	660361	7	6500K	75*26	450	10/100
GLDEN-GX53-9-230-GX53-2700	660362	9	2700K	75*26	600	10/100
GLDEN-GX53-9-230-GX53-4500	660363	9	4500K	75*26	640	10/100
GLDEN-GX53-9-230-GX53-6500	660364	9	6500K	75*26	660	10/100
GLDEN-GX53-12-230-GX53-2700	660335	12	2700K	75*29	750	10/100
GLDEN-GX53-12-230-GX53-4500	660336	12	4500K	75*29	770	10/100
GLDEN-GX53-12-230-GX53-6500	660337	12	6500K	75*29	790	10/100

CRI=80

Цоколь
GX53

110°

Рабочее напряжение
170-260 Вольт

Гарантия
2 ГОДА



НАЧАЛО РАБОТЫ
с 80 ВОЛЬТ

ПРЕИМУЩЕСТВА ЛАМП ТМ GENERAL:



Автоматические сборочные линии



Многоступенчатый контроль качества



Произведено в соответствии с Европейскими стандартами качества



Корпус из термостойкого пластика



Вентиляционные отверстия



Рёбра охлаждения



Надежная система контактов



Компоненты премиум класса



Высокоэффективные диоды до 100 Лм/Вт



Отсутствие ненадежной ручной пайки

GX53
Рассеиватель купол



Модель	Код продукта	Модель, Вт	Цветовая температура	Размеры Ш*В (мм)	Световой поток, Лм	Шт. в коробке
GLDEN-GX53-7-230-GX53-2700	660357	7	2700K	75*44	415	10/100
GLDEN-GX53-7-230-GX53-4500	660356	7	4500K	75*44	435	10/100
GLDEN-GX53-7-230-GX53-6500	660355	7	6500K	75*44	450	10/100
GLDEN-GX53-9-230-GX53-2700	660354	9	2700K	75*44	600	10/100
GLDEN-GX53-9-230-GX53-4500	660353	9	4500K	75*44	640	10/100
GLDEN-GX53-9-230-GX53-6500	660352	9	6500K	75*44	660	10/100
GLDEN-GX53-12-230-GX53-2700	660360	12	2700K	75*44	750	10/100
GLDEN-GX53-12-230-GX53-4500	660359	12	4500K	75*44	770	10/100
GLDEN-GX53-12-230-GX53-6500	660358	12	6500K	75*44	790	10/100

CRI=80

Цоколь
GX53



Рабочее напряжение
170-260 Вольт

Гарантия
2 ГОДА



НАЧАЛО РАБОТЫ
с 80 ВОЛЬТ



2700K

тёплый белый свет

4500K

нейтральный белый свет

6500K

холодный белый свет

Новое слово в акцентном освещении – светодиодная лампа GX53 с диффузором! Лампа с узко-направленным углом рассеивания (30°). Помогает создать акцентное освещение!

Преимущества:

- высокая энергоэффективность (длительный срок службы);
- высокая яркость и отличная цветопередача;
- легко устанавливается и подключается к существующей системе освещения.

Лампы можно использовать:

- в трековых светильниках;
- в фасадных светильниках;
- в спотах.

GX53
Диффузор **NEW**



Модель	Код продукта	Модель, Вт	Цветовая температура	Размеры Ш*В (мм)	Световой поток, Лм	Шт. в коробке
GLDEN-GX53-DIF-9-230-GX53-2700	661551	9	2700K	75*27	600	10/100
GLDEN-GX53-DIF-9-230-GX53-4500	661552	9	4500K	75*27	640	10/100
GLDEN-GX53-DIF-9-230-GX53-6500	661553	9	6500K	75*27	660	10/100
GLDEN-GX53-DIF-12-230-GX53-2700	661554	12	2700K	75*27	750	10/100
GLDEN-GX53-DIF-12-230-GX53-4500	661555	12	4500K	75*27	750	10/100
GLDEN-GX53-DIF-12-230-GX53-6500	661556	12	6500K	75*27	750	10/100

CRI=80
 Цоколь **GX53**
 110°
 Рабочее напряжение **170-260 Вольт**
 Гарантия **2 ГОДА**

 НАЧАЛО РАБОТЫ с **80 ВОЛЬТ**

2700K теплый белый свет
 4500K нейтральный белый свет
 6500K холодный белый свет



ВСТРАИВАЕМЫЕ СВЕТИЛЬНИКИ GX53

Классическая штамповка

GCL-GX53 с термокольцом



Модель	Код продукта	Цвет корпуса	Размеры (Диаметр/В), мм	Установочное отверстие (Диаметр), мм
GCL-GX53-H18-W	432100	белый	100*18	86
GCL-GX53-H18-C	432200	хром	100*18	86
GCL-GX53-H18-G	432300	золото	100*18	86
GCL-GX53-H18-SN	432400	сатин-никель	100*18	86
2 шт.				
GCL-2GX53-H18-C	689130	хром	100*18	86
GCL-2GX53-H18-G	689140	золото	100*18	86
GCL-2GX53-H18-SN	689150	сатин-никель	100*18	86
GCL-2GX53-H18-W	689160	белый	100*18	86
10 шт.				
GCL-10GX53-H18-C	689000	хром	100*18	86
GCL-10GX53-H18-G	689100	золото	100*18	86
GCL-10GX53-H18-SN	689110	сатин-никель	100*18	86
GCL-10GX53-H18-W	689120	белый	100*18	86

Тип патрона
GX53

Степень защиты
IP20

Гарантия
2 года



GCL-GX53-H18-W
белый



GCL-GX53-H18-C
хром



GCL-GX53-H18-G
золото



GCL-GX53-H18-SN
сатин-никель



GCL-GX53-H38-GA
античный зеленый



GCL-GX53-H38-RA
античный красный



GCL-GX53-H38-GM
тёмно-серый

GCL-GX53



Модель	Код продукта	Цвет корпуса	Размеры (Диаметр/В), мм	Установочное отверстие (Диаметр), мм
GCL-GX53-H38-W	431400	белый	108*38	87
GCL-GX53-H38-C	431500	хром	108*38	87
GCL-GX53-H38-G	431600	золото	108*38	87
GCL-GX53-H38-SN	431700	сатин-никель	108*38	87
GCL-GX53-H38-GA	431800	античный зеленый	108*38	87
GCL-GX53-H38-RA	431900	античный красный	108*38	87
GCL-GX53-H38-GM	432000	темно-серый	108*38	87
GCL-GX53-H38-MA-BLACK	661239	чёрный матовый	107*38	86
2 шт.				
GCL-2GX53-H38-C	689240	хром	108*38	87
GCL-2GX53-H38-G	689250	золото	108*38	87
GCL-2GX53-H38-GA	689260	античный зеленый	108*38	87
GCL-2GX53-H38-GM	689270	темно-серый	108*38	87
GCL-2GX53-H38-RA	689280	античный красный	108*38	87
GCL-2GX53-H38-SN	689290	сатин-никель	108*38	87
GCL-2GX53-H38-W	689300	белый	108*38	87
10 шт.				
GCL-10GX53-H38-C	689170	хром	108*38	87
GCL-10GX53-H38-G	689180	золото	108*38	87
GCL-10GX53-H38-GA	689190	античный зеленый	108*38	87
GCL-10GX53-H38-GM	689200	темно-серый	108*38	87
GCL-10GX53-H38-RA	689210	античный красный	108*38	87
GCL-10GX53-H38-SN	689220	сатин-никель	108*38	87
GCL-10GX53-H38-W	689230	белый	108*38	87
20 шт.				
GCL-PLASTIC RING-H38	661139 <small>NEW</small>	прозрачный	102*90	88
GCL-PLASTIC RING-H18	661550 <small>NEW</small>	прозрачный	90*79	77

Тип патрона **GX53** Степень защиты **IP20** Гарантия **2 года**

ВСТРАИВАЕМЫЕ СВЕТИЛЬНИКИ GX53 БЕЗ ПОДСВЕТКИ

- Простая замены лампы, а не светильника
- Время замены лампы 30 секунд
- Экономия электроэнергии до 10 раз

Модель	Код продукта	Цвет корпуса	Напряжение, Вольт	Частота, Гц	Размеры (Диаметр/В), мм	Установочное отверстие (Диаметр), мм	Шт. в коробке
GCL-GX53-H38-MA-WHITE белый мрамор	661140	белый мрамор	230	50/60	123*45	87	1/50
GCL-GX53-H38-MA-WHITE белый жемчуг	661141	белый жемчуг	230	50/60	123*45	87	1/50
GCL-GX53-H38-WOOD-HAZEL орех	661142	орех	230	50/60	123*45	87	1/50
GCL-GX53-H38-WOOD-OAK светлый дуб	661143	светлый дуб	230	50/60	123*45	87	1/50
GCL-GX53-H38-WOOD-OAK темный дуб	661144	темный дуб	230	50/60	123*45	87	1/50
GCL-GX53-H38-WOOD-PINE сосна	661145	сосна	230	50/60	123*45	87	1/50
GCL-GX53-H38-BL-9 хрусталь	661156	хрусталь	230	50/60	123*45	92	1/50

Тип патрона **GX53** Степень защиты **IP20** Гарантия **2 года**



GCL-GX53-H38-MA-WHITE
белый мрамор



GCL-GX53-H38-MA-WHITE
белый жемчуг



GCL-GX53-H38-WOOD-HAZEL
орех



GCL-GX53-H38-WOOD-OAK
дуб светлый



GCL-GX53-H38-WOOD-OAK
дуб темный

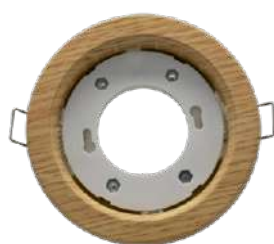

GCL-GX53-H38-WOOD-PINE
сосна



GCL-GX53-H38-BL-9 хрусталь
в лампе матовый рассеиватель



GCL-GX53-H38-BL-9 хрусталь
в лампе рассеиватель купол

GCL-GX53 без подсветки



чёрный квадрат
объёмный



хром квадрат
объёмный



золото квадрат
объёмный



сатин-никель
квадрат объёмный



белый квадрат
объёмный



хром звезда



золото звезда



сатин-никель звезда



белый звезда



хром аверс



золото аверс



сатин-никель аверс



белый аверс

КВАДРАТ

Модель	Код продукта	Размеры (Диаметр/В), мм	Установочное отверстие (Диаметр), мм	Шт. в коробке
GCL-GX53-H38-MA-BLACK чёрный квадрат объёмный	661302	107*38	87	1/50
GCL-GX53-H38-C хром квадрат объёмный	661200	107*38	87	1/50
GCL-GX53-H38-G золото квадрат объёмный	661201	107*38	87	1/50
GCL-GX53-H38-SN сатин-никель квадрат объёмный	661202	107*38	87	1/50
GCL-GX53-H38-W белый квадрат объёмный	661203	107*38	87	1/50

Тип патрона
GX53

Степень защиты
IP20

Гарантия
2 года

ЗВЕЗДА

Модель	Код продукта	Размеры (Диаметр/В), мм	Установочное отверстие (Диаметр), мм	Шт. в коробке
GCL-GX53-H38-C хром звезда объёмная	661209	120*38	87	1/50
GCL-GX53-H38-G золото звезда объёмная	661210	120*38	87	1/50
GCL-GX53-H38-SN сатин-никель звезда объёмная	661211	120*38	87	1/50
GCL-GX53-H38-W белый звезда объёмная	661212	120*38	87	1/50

Тип патрона
GX53

Степень защиты
IP20

Гарантия
2 года

АВЕРС

Модель	Код продукта	Размеры (Диаметр/В), мм	Установочное отверстие (Диаметр), мм	Шт. в коробке
GCL-GX53-H38-C хром аверс	661213	107*38	87	1/50
GCL-GX53-H38-G золото аверс	661214	107*38	87	1/50
GCL-GX53-H38-W белый аверс	661216	107*38	87	1/50
GCL-GX53-H38-SN сатин-никель аверс	661215	107*38	87	1/50

Тип патрона
GX53

Степень защиты
IP20

Гарантия
2 года

GCL-GX53 без подсветки



черный астра

хром астра

золото астра



сатин-никель
астра

белый астра



чёрный галактика

хром галактика

золото галактика



сатин-никель
галактика

белый галактика



черный кружево

хром кружево

золото кружево



сатин-никель
кружево

белый кружево

АСТРА

Модель	Код продукта	Размеры (Диаметр/В), мм	Установочное отверстие (Диаметр), мм	Шт. в коробке
GCL-GX53-H18-B черный астра	661204	110*21	86	1/100
GCL-GX53-H18-C хром астра	661205	110*21	86	1/100
GCL-GX53-H18-G золото астра	661206	110*21	86	1/100
GCL-GX53-H18-SN сатин-никель астра	661207	110*21	86	1/100
GCL-GX53-H18-W белый астра	661208	110*21	86	1/100

Тип патрона
GX53

Степень защиты
IP20

Гарантия
2 года

ГАЛАКТИКА

Модель	Код продукта	Размеры (Диаметр/В), мм	Установочное отверстие (Диаметр), мм	Шт. в коробке
GCL-GX53-H38-B чёрный галактика	661301	110*21	86	1/100
GCL-GX53-H18-C хром галактика	661222	110*21	86	1/100
GCL-GX53-H18-G золото галактика	661223	110*21	86	1/100
GCL-GX53-H18-SN сатин-никель галактика	661224	110*21	86	1/100
GCL-GX53-H18-W белый галактика	661225	110*21	86	1/100

Тип патрона
GX53

Степень защиты
IP20

Гарантия
2 года

КРУЖЕВО

Модель	Код продукта	Размеры (Диаметр/В), мм	Установочное отверстие (Диаметр), мм	Шт. в коробке
GCL-GX53-H18-B черный кружево	661217	110*21	86	1/100
GCL-GX53-H18-C хром кружево	661218	110*21	86	1/100
GCL-GX53-H18-G золото кружево	661219	110*21	86	1/100
GCL-GX53-H18-SN сатин-никель кружево	661220	110*21	86	1/100
GCL-GX53-H18-W белый кружево	661221	110*21	86	1/100

Тип патрона
GX53

Степень защиты
IP20

Гарантия
2 года

GCL-GX53 без подсветки



черный орнамент хром орнамент золото орнамент



сатин-никель орнамент белый орнамент



два круга золото / серебро / золото два круга золото / чёрный хром / золото



два круга серебро / золото / серебро два круга серебро / чёрный хром / серебро

ОРНАМЕНТ

Модель	Код продукта	Размеры (Диаметр/В), мм	Установочное отверстие (Диаметр), мм	Шт. в коробке
GCL-GX53-H18-B черный орнамент	661226	110*21	86	1/100
GCL-GX53-H18-C хром орнамент	661227	110*21	86	1/100
GCL-GX53-H18-G золото орнамент	661228	110*21	86	1/100
GCL-GX53-H18-SN сатин-никель орнамент	661229	110*21	86	1/100
GCL-GX53-H18-W белый орнамент	661230	110*21	86	1/100

Тип патрона **GX53** Степень защиты **IP20** Гарантия **2 года**

ДВА КРУГА

Модель	Код продукта	Размеры (Диаметр/В), мм	Установочное отверстие (Диаметр), мм	Шт. в коробке
GCL-GX53-H38 золото / серебро / золото	661308	107x38	87	1/50
GCL-GX53-H38-2 золото / чёрный хром / золото	661309	107x38	87	1/50
GCL-GX53-H38 серебро / золото / серебро	661310	107x38	87	1/50
GCL-GX53-H38 серебро / чёрный хром / серебро	661311	107x38	87	1/50

Тип патрона **GX53** Степень защиты **IP20** Гарантия **2 года**

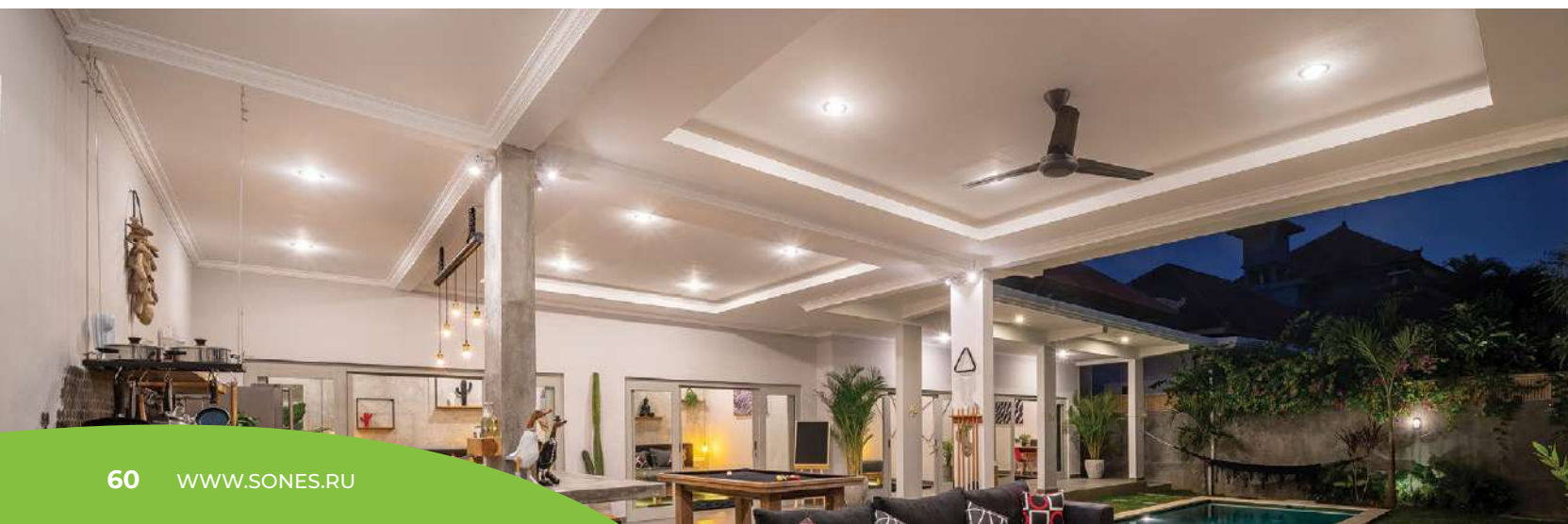

ВСТРАИВАЕМЫЕ СВЕТИЛЬНИКИ GX53 С ПОДСВЕТКОЙ

Модель	Код продукта	Напряжение, Вольт	Частота, Гц	Размеры (Диаметр/В), мм	Установочное отверстие (Диаметр), мм	Шт. в коробке
GCL-GX53-H38-BL аквамарин	661146	230	50/60	123*45	92	1/50
GCL-GX53-H38-BL-1 бабочки	661147	230	50/60	123*45	92	1/50
GCL-GX53-H38-BL-10 золотая роспись	661148	230	50/60	123*45	92	1/50
GCL-GX53-H38-BL-2 модерн	661149	230	50/60	123*45	92	1/50
GCL-GX53-H38-BL-3 светлая роза	661150	230	50/60	123*45	92	1/50
GCL-GX53-H38-BL-4 топаз	661151	230	50/60	123*45	92	1/50
GCL-GX53-H38-BL-5 круглый матовый	661152	230	50/60	123*45	92	1/50
GCL-GX53-H38-BL-6 фигурный матовый	661153	230	50/60	123*45	92	1/50
GCL-GX53-H38-BL-7 граненый матовый	661154	230	50/60	123*45	92	1/50
GCL-GX53-H38-BL-8 темная роза	661155	230	50/60	123*45	92	1/50



Светодиодная подсветка вокруг светильника в комплекте

Тип патрона
GX53

Степень защиты
IP20

Гарантия
2 года



GCL-GX53-H38-BL
аквамарин



GCL-GX53-H38-BL-1
бабочки



GCL-GX53-H38-BL-10
золотая роспись



GCL-GX53-H38-BL-2
модерн



GCL-GX53-H38-BL-3
светлая роза



GCL-GX53-H38-BL-4
топаз



GCL-GX53-H38-BL-5
круглый матовый

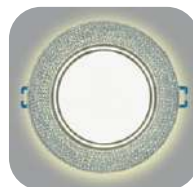

GCL-GX53-H38-BL-6
фигурный матовый



GCL-GX53-H38-BL-7
граненый матовый



GCL-GX53-H38-BL-8
темная роза



Представлены фото светильников в разных режимах – при включенных / выключенных лампах и подсветке

Цветовая температура подсветки – 4000K

GCL-GX53 с подсветкой

Модель	Код продукта	Напряжение, Вольт	Частота, Гц	Размеры (Диаметр/В), мм	Установочное отверстие (Диаметр), мм	Шт. в коробке
GCL-GX53-H38-BL бирюза	661250	230	50/60	48*123	92	1/50
GCL-GX53-H38-BL янтарь	661251	230	50/60	48*123	92	1/50
GCL-GX53-H38-BL-1 чёрная бабочка	661252	230	50/60	42*123	92	1/50
GCL-GX53-H38-BL-2 модерн коралл	661253	230	50/60	42*123	92	1/50
GCL-GX53-H38-BL-2 модерн малахит	661254	230	50/60	42*123	92	1/50
GCL-GX53-H38-BL-5 круглый зеркальный	661255	230	50/60	42*120	92	1/50
GCL-GX53-H38-BL-5 круглый серебрянный блеск	661256	230	50/60	42*120	92	1/50
GCL-GX53-H38-BL-6 фигурный зеркальный	661257	230	50/60	42*120	92	1/50
GCL-GX53-H38-BL-6 фигурный серебрянный блеск	661258	230	50/60	42*120	92	1/50
GCL-GX53-H38-BL-7 граненый зеркальный	661259	230	50/60	42*120	92	1/50
GCL-GX53-H38-BL-7 граненый серебрянный блеск	661260	230	50/60	42*120	92	1/50



Светодиодная подсветка вокруг светильника в комплекте

Тип патрона
GX53

Степень защиты
IP20

Гарантия
2 года



GCL-GX53-H38-BL бирюза



GCL-GX53-H38-BL янтарь



GCL-GX53-H38-BL-1 чёрная бабочка



GCL-GX53-H38-BL-2 модерн коралл



GCL-GX53-H38-BL-2 модерн малахит

Цветовая температура подсветки – 4000К



GCL-GX53-H38-BL-5 круглый зеркальный



GCL-GX53-H38-BL-5 круглый серебрянный блеск



GCL-GX53-H38-BL-6 фигурный зеркальный



GCL-GX53-H38-BL-6 фигурный серебрянный блеск



GCL-GX53-H38-BL-7 граненый зеркальный



GCL-GX53-H38-BL-7 граненый серебрянный блеск

**GX53 с подсветкой
ТРЕХУРОВНЕВЫЕ**



квадрат зеркальный



круг зеркальный



квадрат матовый



круг матовый



**квадрат серебряный
блеск**



**круг серебряный
блеск**

Модель	Код продукта	Размеры (Диаметр/В), мм	Установочное отверстие (Диаметр), мм	Шт. в коробке
GCL-GX53-H38 квадрат зеркальный	661317	125x125x43	87	1/50
GCL-GX53-H38 квадрат матовый	661318	125x125x43	87	1/50
GCL-GX53-H38 квадрат серебряный блеск	661322	125x125x43	87	1/50
GCL-GX53-H38 круг зеркальный	661319	125x42,3	87	1/50
GCL-GX53-H38 круг матовый	661320	125x42,3	87	1/50
GCL-GX53-H38 круг серебряный блеск	661321	125x42,3	87	1/50

Тип патрона **GX53** Степень защиты **IP20** Гарантия **2 года**

Простая замена лампы, а не светильника

Время замены лампы 30 секунд

GX53 без подсветки



звезда белый



звезда золото



звезда чёрный



звезда сатин никель



звезда хром

Модель	Код продукта	Размеры (Диаметр/В), мм	Установочное отверстие (Диаметр), мм	Шт. в коробке
GCL-GX53-H18 звезда белый	661312	110*21	86	1/100
GCL-GX53-H18 звезда золото	661313	110*21	86	1/100
GCL-GX53-H18 звезда чёрный	661314	110*21	86	1/100
GCL-GX53-H18 звезда сатин никель	661315	110*21	86	1/100
GCL-GX53-H18 звезда хром	661316	110*21	86	1/100

Тип патрона **GX53** Степень защиты **IP20** Гарантия **2 года**



цилиндр белый



цилиндр золото



цилиндр хром



цилиндр сатин



цилиндр чёрный

GX53 без подсветки

Эксклюзив!

Модель	Код продукта	Размеры (Диаметр/В), мм	Установочное отверстие (Диаметр), мм	Шт. в коробке
GCL-GX53-H18 цилиндр белый	661303	119x54	86	1/50
GCL-GX53-H18 цилиндр золото	661304	119x54	86	1/50
GCL-GX53-H18 цилиндр хром	661305	119x54	86	1/50
GCL-GX53-H18 цилиндр сатин	661306	119x54	86	1/50
GCL-GX53-H18 цилиндр чёрный	661307	119x54	86	1/50

Тип патрона
GX53

Степень защиты
IP20

Гарантия
2 года

Простая замена лампы, а не светильника

Время замены лампы 30 секунд

Накладные светильники



**чёрный накладной
пластиковый**



**золото накладной
пластиковый**



**серебро накладной
пластиковый**



**белый накладной
пластиковый**

Модель	Код продукта	Размеры (Диаметр/В), мм	Установочное отверстие (Диаметр), мм	Шт. в коробке
GCL-GX53-H18-P-B чёрный накладной пластиковый	661235	95*16	накладной	1/100
GCL-GX53-H18-P-G золото накладной пластиковый	661236	95*16	накладной	1/100
GCL-GX53-H18-P-S серебро накладной пластиковый	661237	95*16	накладной	1/100
GCL-GX53-H18-P-W белый накладной пластиковый	661238	95*16	накладной	1/100

Тип патрона
GX53

Степень защиты
IP20

Гарантия
2 года

Накладные светильники споты **NEW**

Модель	Код продукта	Цвет	Тип светильника	Размеры (Диаметр/В), мм	Установочное отверстие (Диаметр), мм
Спот GWL-GX53-M-IP20 круглый белый	661335	Белый	Чаша	90x50	80
Спот GWL-GX53-M-IP20 круглый золотой	661336	Золото	Чаша	90x50	80
Спот GWL-GX53-M-IP20 круглый чёрное золото	661337	Черненное Золото	Чаша	90x50	80
Спот GWL-GX53-M-IP20 круглый чёрный	661338	Черный	Чаша	90x50	80
Спот GWL-GX53-M-IP20 круглый белый боковой рассеиватель	661339	Белый	Чаша с боковым рассеивателем	90x50	80
Спот GWL-GX53-M-IP20 круглый золотой боковой рассеиватель	661340	Золото	Чаша с боковым рассеивателем	90x50	80
Спот GWL-GX53-M-IP20 круглый чёрное золото боковой рассеиватель	661341	Черненное Золото	Чаша с боковым рассеивателем	90x50	80
Спот GWL-GX53-M-IP20 круглый чёрный боковой рассеиватель	661342	Черный	Чаша с боковым рассеивателем	90x50	80
Спот GWL-GX53-M-IP20 Tower White	661343	Белый	Башня	82x70	80
Спот GWL-GX53-M-IP20 Tower Black	661344	Черный	Башня	82x70	80
Спот GWL-GX53-M-IP20 Tower Chrome	661345	Хром	Башня	82x70	80
Спот GWL-GX53-M-IP20 Tower Black Gold	661346	Черненное Золото	Башня	82x70	80
Спот GWL-GX53-M-IP20 Tower White SL	661347	Белый	Башня с боковым рассеивателем	82x100	80
Спот GWL-GX53-M-IP20 Tower Chrome SL	661348	Хром	Башня с боковым рассеивателем	82x100	80
Спот GWL-GX53-M-IP20 Tower Black Gold SL	661349	Черненное Золото	Башня с боковым рассеивателем	82x100	80
Спот GWL-GX53-M-IP20 Tower Black SL	661350	Черный	Башня с боковым рассеивателем	82x100	80
Спот GWL-GX53-M-IP20 маяк белый	661351	Белый	Маяк	90x60	80
Спот GWL-GX53-M-IP20 маяк хром	661352	Хром	Маяк	90x60	80
Спот GWL-GX53-M-IP20 маяк чёрный	661353	Черный	Маяк	90x60	80

Тип патрона
GX53Степень защиты
IP20Материал корпуса
металлМакс. мощность лампы
50 ВтНапряжение
230 ВРабочая температура
-20 ... +50 °C

Чаша



круглый белый



золотой



черное золото



чёрный

**Чаша с боковым
рассеивателем**



круглый белый



золотой



черное золото



чёрный

Башня



белый



хром



черное золото



чёрный

**Башня с
боковым
рассеивателем**



белый



хром



черное золото



чёрный

Маяк



белый



хром



чёрный



ФАСАДНЫЕ СВЕТИЛЬНИКИ СО СТЕПЕНЬЮ ЗАЩИТЫ IP65

GWL GU10

- Экономия электроэнергии до 10 раз
- Пылевлагозащищенный IP65. Возможна установка на улице и во влажных помещениях.
- Простая замена лампы, а не светильника. Время замены ламп 30 секунд.



Модель	Код продукта	Напряжение, Вольт	Частота, Гц	Размеры, мм
MR двойные квадрат				
GWL-2MR16-GU10-S-IP65 BLACK	661120	220-230	50/60	80*150*68
GWL-2MR16-GU10-S-IP65 WHITE	661121	220-230	50/60	80*150*68
MR двойные круглые				
GWL-2MR16-GU10-R-IP65 BLACK	661122	220-230	50/60	80*150*68
GWL-2MR16-GU10-R-IP65 WHITE	661123	220-230	50/60	80*150*68
MR одинарные квадрат				
GWL-MR16-GU10-S-IP65 BLACK	661124	220-230	50/60	80*80*68
GWL-MR16-GU10-S-IP65 WHITE	661125	220-230	50/60	80*80*68
MR одинарные круглые				
GWL-MR16-GU10-R-IP65 BLACK	661126	220-230	50/60	80*80*68
GWL-MR16-GU10-R-IP65 WHITE	661127	220-230	50/60	80*80*68

Тип патрона
GU10

Степень защиты
IP65

Гарантия
2 года

Рабочая температура
от -25 °C до +40 °C



661121



661123



661125



661127



661120



661122



661124



661124

GWL GX53

- Экономия электроэнергии до 10 раз
- Пылевлагозащищенный IP65. Возможна установка на улице и во влажных помещениях.
- Простая замена лампы, а не светильника. Время замены ламп 30 секунд.

Модель	Код продукта	Напряжение, Вольт	Частота, Гц	Размеры, мм
металл двойные				
GWL-2GX53-M-IP65 BLACK	661128	220-230	50/60	90*205*140
GWL-2GX53-M-IP65 BLACK GOLD	661129	220-230	50/60	90*205*140
GWL-2GX53-M-IP65 CHROME	661130	220-230	50/60	90*205*140
GWL-2GX53-M-IP65 GREY	661131	220-230	50/60	90*205*140
GWL-2GX53-M-IP65 WHITE	661132	220-230	50/60	90*205*140
металл одинарные				
GWL-GX53-M-IP65 BLACK	661133	220-230	50/60	90*116*140
GWL-GX53-M-IP65 BLACK GOLD	661134	220-230	50/60	90*116*140
GWL-GX53-M-IP65 CHROME	661135	220-230	50/60	90*116*140
GWL-GX53-M-IP65 GREY	661136	220-230	50/60	90*116*140
GWL-GX53-M-IP65 WHITE	661137	220-230	50/60	90*116*140

Тип патрона
GX53

Степень защиты
IP65

Гарантия
2 года

Рабочая температура
от -25 °C до +40 °C



661132



661131



661130



661129



661128



661137



661136



661135



661134



661133



ФАСАДНЫЕ СВЕТИЛЬНИКИ СО СТЕПЕНЬЮ ЗАЩИТЫ IP20

Классические GWL MR16



661326



661323



661328



661324



661327



661325

Модель	Код продукта	Размер установочного отверстия	Кол-во патронов	Размеры, мм
Металл двойные квадрат				
GWL-2MR16-M-IP20 Square White	661326	Накладной светильник	2	170*100*80
GWL-2MR16-M-IP20 Square Chrome	661328	Накладной светильник	2	170*100*80
GWL-2MR16-M-IP20 Square Black	661327	Накладной светильник	2	170*100*80
Металл двойные круг				
GWL-2MR16-M-IP20 Round White	661323	Накладной светильник	2	170*100*70
GWL-2MR16-M-IP20 Round Chrome	661324	Накладной светильник	2	170*100*70
GWL-2MR16-M-IP20 Round Black	661325	Накладной светильник	2	170*100*70

Тип патрона **GU10** Макс. мощность лампы **50 Вт** Степень защиты **IP20** Гарантия **2 года** Рабочая температура **от -25 °C до +40 °C**

Фасадные светильники GWL GX53 с регулируемым углом рассеивания

Эксклюзив!



661333



661330



661334



661331



661332



661329

Модель	Код продукта	Размер установочного отверстия	Кол-во патронов	Размеры, мм
Металл двойные				
GWL-2GX53-M-IP20 Square White	661333	Накладной светильник	2	103*103*130
GWL-2GX53-M-IP20 Square Chrome	661334	Накладной светильник	2	103*103*130
GWL-2GX53-M-IP20 Square Black	661332	Накладной светильник	2	103*103*130
GWL-2GX53-M-IP20 Round White	661330	Накладной светильник	2	120*130*141
GWL-2GX53-M-IP20 Round Chrome	661331	Накладной светильник	2	120*130*141
GWL-2GX53-M-IP20 Round Black	661329	Накладной светильник	2	120*130*141

Тип патрона **GX53** Макс. мощность лампы **50 Вт** Степень защиты **IP20** Гарантия **2 года** Рабочая температура **от -25 °C до +40 °C**

Серия капсульных светодиодных ламп ТМ General – это широкая линейка современных светодиодных ламп компактного размера с высоким световым потоком, высоким индексом цветопередачи и долгим сроком эксплуатации. Материал колб данной линейки представлен в нескольких вариантах: **стекло, силикон, пластик**. Подобный ассортимент позволяет выбрать лампу на любой вкус. Светодиодные лампы с цоколем **G4**, в зависимости от модели, совместимы с сетями с напряжением 12 Вольт и 220 Вольт, одним из преимуществ является **работа как в сетях с переменным током, так и постоянным**. Лампы с цоколем G9 работают в сети с напряжением 220 Вольт. Светодиодные лампы данной линейки – это **современная замена галогеновых ламп**, отличающаяся большей надёжностью, высокой энергоэффективностью. Лампы гармонично смотрятся в любых светильниках и люстрах, в особенности в хрустальных, благодаря углу рассеивания 360 градусов, создающему красивую игру света на гранях хрусталя.

КАПСУЛЬНЫЕ ЛАМПЫ В ИНДИВИДУАЛЬНОЙ УПАКОВКЕ



БЕЗ ПУЛЬСАЦИИ
! УНИКАЛЬНОЕ ПРЕДЛОЖЕНИЕ НА РЫНКЕ !



Видеообзор



G4 12 ВОЛЬТ

G4 12 Вольт Силикон

Модель	Код продукта	Модель, Вт	Размеры Ш*В (мм)	Цветовая температура	Световой поток, Лм	Шт. в коробке
GLDEN-G4-3-S-12-2700	661532	3	10*36	2700K	160	10/100/500
GLDEN-G4-3-S-12-4500	661531	3	10*36	4500K	170	10/100/500
GLDEN-G4-3-S-12-6500	661530	3	10*36	6500K	180	10/100/500

EMC CRI≥80

Цоколь G4

360°

Рабочее напряжение 12/24 Вольт

Гарантия 2 года

G4 12 Вольт Пластик

Модель	Код продукта	Модель, Вт	Размеры Ш*В (мм)	Цветовая температура	Световой поток, Лм	Шт. в коробке
GLDEN-G4-5-P-12-2700	661535	5	16*45	2700K	360	10/100/500
GLDEN-G4-5-P-12-4500	661534	5	16*45	4500K	370	10/100/500
GLDEN-G4-5-P-12-6500	661533	5	16*45	6500K	380	10/100/500

EMC CRI≥80

Цоколь G4

360°

Рабочее напряжение 12/24 Вольт

Гарантия 2 года



G4 12 Вольт Силикон (COB)

Модель	Код продукта	Модель, Вт	Размеры Ш*В (мм)	Цветовая температура	Световой поток, Лм	Шт. в коробке
GLDEN-G4-3-C-12-2700	661538	3	10*37,5	2700K	240	10/100/500
GLDEN-G4-3-C-12-4500	661537	3	10*37,5	4500K	250	10/100/500
GLDEN-G4-3-C-12-6500	661536	3	10*37,5	6500K	260	10/100/500

EMC CRI≥80 Цоколь G4 360° Рабочее напряжение 12/24 Вольт Гарантия 2 года



G4 220 ВОЛЬТ

G4 220 Вольт Силикон

Модель	Код продукта	Модель, Вт	Размеры Ш*В (мм)	Цветовая температура	Световой поток, Лм	Шт. в коробке
GLDEN-G4-3-S-220-2700	661541	3	10*36	2700K	160	10/100/500
GLDEN-G4-3-S-220-4500	661540	3	10*36	4500K	170	10/100/500
GLDEN-G4-3-S-220-6500	661539	3	10*36	6500K	180	10/100/500

EMC CRI≥80 Цоколь G4 360° Рабочее напряжение 220-240 Вольт Гарантия 2 года



G4 220 Вольт Силикон (COB)

Модель	Код продукта	Модель, Вт	Размеры Ш*В (мм)	Цветовая температура	Световой поток, Лм	Шт. в коробке
GLDEN-G4-3-C-220-2700	661544	3	10*37,5	2700K	240	10/100/500
GLDEN-G4-3-C-220-4500	661543	3	10*37,5	4500K	250	10/100/500
GLDEN-G4-3-C-220-6500	661542	3	10*37,5	6500K	260	10/100/500

EMC CRI≥80 Цоколь G4 360° Рабочее напряжение 220-240 Вольт Гарантия 2 года



G9 220 ВОЛЬТ

G9 220 Вольт Силикон

Модель	Код продукта	Модель, Вт	Размеры Ш*В (мм)	Цветовая температура	Световой поток, Лм	Шт. в коробке
GLDEN-G9-5-S-220-2700	661547	5	17*50	2700K	240	10/100/500
GLDEN-G9-5-S-220-4500	661546	5	17*50	4500K	250	10/100/500
GLDEN-G9-5-S-220-6500	661545	5	17*50	6500K	260	10/100/500

EMC CRI≥80 Цоколь G9 360° Рабочее напряжение 220-240 Вольт Гарантия 2 года

G9 220 Вольт пластик (COB) **NEW**



Модель	Код продукта	Модель, Вт	Размеры Ш*В (мм)	Цветовая температура	Световой поток, Лм	Шт. в коробке
GLDEN-G9-5-COB-220-2700	661645	5	46*20	2700K	330	10/100/500
GLDEN-G9-5-COB-220-4500	661646	5	46*20	4500K	350	10/100/500
GLDEN-G9-5-COB-220-6500	661647	5	46*20	6500K	370	10/100/500
GLDEN-G9-7-COB-220-2700	661648	7	46*20	2700K	400	10/100/500
GLDEN-G9-7-COB-220-4500	661649	7	46*20	4500K	450	10/100/500
GLDEN-G9-7-COB-220-6500	661650	7	46*20	6500K	470	10/100/500
GLDEN-G9-10-COB-220-2700	661651	10	60*20	2700K	500	10/100/500
GLDEN-G9-10-COB-220-4500	661652	10	60*20	4500K	550	10/100/500
GLDEN-G9-10-COB-220-6500	661653	10	60*20	6500K	570	10/100/500
GLDEN-G9-12-COB-220-2700	661654	12	60*20	2700K	600	10/100/500
GLDEN-G9-12-COB-220-4500	661655	12	60*20	4500K	650	10/100/500
GLDEN-G9-12-COB-220-6500	661656	12	60*20	6500K	670	10/100/500

EMC CRI≥80 Цоколь G9 280° Рабочее напряжение 220-240 Вольт Гарантия 2 года

G9 220 Вольт Пластик Диммируемая



Модель	Код продукта	Модель, Вт	Цветовая температура	Размеры Ш*В (мм)	Световой поток, Лм	Шт. в коробке
GLDEN-G9-10-P-220-dim-2700	661449	10	2700K	69*21	850	1/10/100/500
GLDEN-G9-10-P-220-dim-4500	661450	10	4500K	69*21	870	1/10/100/500
GLDEN-G9-10-P-220-dim-6500	661451	10	6500K	69*21	900	1/10/100/500

EMC CRI≥80 Цоколь G9 360° Рабочее напряжение 220-240 Вольт Гарантия 2 года



G9 220 Вольт Пластик



Модель	Код продукта	Модель, Вт	Размеры Ш*В (мм)	Цветовая температура	Световой поток, Лм	Шт. в коробке
GLDEN-G9-10-P-220-2700 NEW	661446	10	69*21	2700K	850	1/10/100/500
GLDEN-G9-10-P-220-4500 NEW	661447	10	69*21	4500K	870	1/10/100/500
GLDEN-G9-10-P-220-6500 NEW	661448	10	69*21	6500K	900	1/10/100/500
GLDEN-G9-12-P-220-2700	661488	12	18,5*75	2700K	970	10/100/500
GLDEN-G9-12-P-220-4500	661489	12	18,5*75	4500K	990	10/100/500
GLDEN-G9-12-P-220-6500	661490	12	18,5*75	6500K	1000	10/100/500
GLDEN-G9-15-P-220-2700	661491	15	22,5*75,5	2700K	1070	10/100/500
GLDEN-G9-15-P-220-4500	661492	15	22,5*75,5	4500K	1090	10/100/500
GLDEN-G9-15-P-220-6500	661493	15	22,5*75,5	6500K	1100	10/100/500

EMC CRI≥80 Цоколь G9 360° Рабочее напряжение 220-240 Вольт Гарантия 2 года

2700K тёплый белый свет

4500K нейтральный белый свет

6500K холодный белый свет

КАПСУЛЬНЫЕ ЛАМПЫ В БЛИСТЕРНОЙ УПАКОВКЕ (5 шт.)



G4 12 ВОЛЬТ

G4 12 Вольт Силикон

Модель	Код продукта	Модель, Вт	Размеры Ш*В (мм)	Цветовая температура	Световой поток, Лм	Шт. в коробке
GLDEN-G4-3-S-12-2700	652200	3	10*36	2700K	105	5/100/500
GLDEN-G4-3-S-12-4500	652300	3	10*36	4500K	110	5/100/500
GLDEN-G4-3-S-12-6500	684500	3	10*36	6500K	110	5/100/500

EMC CRI≥80 Цоколь G4 360° Рабочее напряжение 12 Вольт Гарантия 2 года Ток AC/DC



G4 12 Вольт Пластик

Модель	Код продукта	Модель, Вт	Размеры Ш*В (мм)	Цветовая температура	Световой поток, Лм	Шт. в коробке
GLDEN-G4-5-P-12-2700	653200	5	16*45	2700K	315	5/100/500
GLDEN-G4-5-P-12-4500	653300	5	16*45	4500K	320	5/100/500

EMC CRI≥80 Цоколь G4 360° Рабочее напряжение 12 Вольт Гарантия 2 года Ток AC/DC



G4 12 Вольт Силикон (COB)

Модель	Код продукта	Модель, Вт	Размеры Ш*В (мм)	Цветовая температура	Световой поток, Лм	Шт. в коробке
GLDEN-G4-3-C-12-2700	652600	3	10*37.5	2700K	185	5/100/500
GLDEN-G4-3-C-12-4500	652700	3	10*37.5	4500K	190	5/100/500
GLDEN-G4-3-C-12-6500	683900	3	10*37.5	6500K	190	5/100/500
GLDEN-G4-7-C-12-2700 <small>NEW</small>	661440	7	15*46	2700K	400	5/100/500
GLDEN-G4-7-C-12-4500 <small>NEW</small>	661441	7	15*46	4500K	430	5/100/500
GLDEN-G4-7-C-12-6500 <small>NEW</small>	661442	7	15*46	6500K	450	5/100/500

EMC CRI≥80 Цоколь G4 360° Рабочее напряжение 12 Вольт Гарантия 2 года Ток AC/DC



G4 12 Вольт Матовая

Модель	Код продукта	Модель, Вт	Размеры Ш*В (мм)	Цветовая температура	Световой поток, Лм	Шт. в коробке
GLDEN-G4-3-M-12-2700	652800	3	12*38	2700K	115	5/100/500
GLDEN-G4-3-M-12-4500	652900	3	12*38	4500K	120	5/100/500

EMC CRI≥80 Цоколь G4 360° Рабочее напряжение 12 Вольт Гарантия 2 года Ток AC/DC



G4 220 ВОЛЬТ

G4 220 Вольт Силикон

Модель	Код продукта	Модель, Вт	Цветовая температура	Размеры Ш*В (мм)	Световой поток, Лм	Шт. в коробке
GLDEN-G4-3-S-220-2700	651200	3	2700K	10*36	105	5/100/500
GLDEN-G4-3-S-220-4500	651300	3	4500K	10*36	110	5/100/500
GLDEN-G4-3-S-220-6500	684000	3	6500K	10*36	110	5/100/500

EMC CRI≥80

Цоколь G4

360°

Рабочее напряжение 220-240 Вольт

Гарантия 2 года

G4 220 Вольт Пластик

Модель	Код продукта	Модель, Вт	Цветовая температура	Размеры Ш*В (мм)	Световой поток, Лм	Шт. в коробке
GLDEN-G4-5-P-220-2700	652000	5	2700K	16*45	355	5/100/500
GLDEN-G4-5-P-220-4500	652100	5	4500K	16*45	360	5/100/500

EMC CRI≥80

Цоколь G4

360°

Рабочее напряжение 220-240 Вольт

Гарантия 2 года

G4 220 Вольт Силикон (COB)

Модель	Код продукта	Модель, Вт	Цветовая температура	Размеры Ш*В (мм)	Световой поток, Лм	Шт. в коробке
GLDEN-G4-3-C-220-2700	651800	3	2700K	10*37.5	190	5/100/500
GLDEN-G4-3-C-220-4500	651900	3	4500K	10*37.5	195	5/100/500
GLDEN-G4-7-C-220-2700 NEW	661443	7	2700K	15*46	400	5/100/500
GLDEN-G4-7-C-220-4500 NEW	661444	7	4500K	15*46	430	5/100/500
GLDEN-G4-7-C-220-6500 NEW	661445	7	6500K	15*46	450	5/100/500

EMC CRI≥80

Цоколь G4

360°

Рабочее напряжение 220-240 Вольт

Гарантия 2 года

G9 220 ВОЛЬТ

G9 220 Вольт Силикон



Модель	Код продукта	Модель, Вт	Цветовая температура	Размеры Ш*В (мм)	Световой поток, Лм	Шт. в коробке
GLDEN-G9-5-S-220-2700	653600	5	2700K	15*50	265	5/100/500
GLDEN-G9-5-S-220-4500	653700	5	4500K	15*50	270	5/100/500
GLDEN-G9-5-S-220-6500	684200	5	6500K	15*50	270	5/100/500

EMC CRI≥80 Цоколь G9 360° Рабочее напряжение 220-240 Вольт Гарантия 2 года

G9 220 Вольт Пластик



Модель	Код продукта	Модель, Вт	Цветовая температура	Размеры Ш*В (мм)	Световой поток, Лм	Шт. в коробке
GLDEN-G9-5-P-220-2700	653800	5	2700K	15*50	315	5/100/500
GLDEN-G9-5-P-220-4500	653900	5	4500K	15*50	320	5/100/500
GLDEN-G9-5-P-220-6500	684100	5	6500K	15*50	320	5/100/500
GLDEN-G9-7-P-220-2700	654000	7	2700K	15*62	425	5/100/500
GLDEN-G9-7-P-220-4500	654100	7	4500K	15*62	430	5/100/500

EMC CRI≥80 Цоколь G9 360° Рабочее напряжение 220-240 Вольт Гарантия 2 года

G9 220 Вольт Матовая



Модель	Код продукта	Модель, Вт	Цветовая температура	Размеры Ш*В (мм)	Световой поток, Лм	Шт. в коробке
GLDEN-G9-4-M-220-2700	653400	4	2700K	16.2*47.5	210	5/100/500
GLDEN-G9-4-M-220-4500	653500	4	4500K	16.2*47.5	215	5/100/500

EMC CRI≥80 Цоколь G9 360° Рабочее напряжение 220-240 Вольт Гарантия 2 года

**ОСОБЕННАЯ НОВИНКА В АССОРТИМЕНТЕ TM GENERAL –
ДЕКОРАТИВНЫЕ ЛАМПЫ FLASH BELT LIGHT С ЦОКОЛЕМ E27** NEW

Эти инновационные COB лампы оснащены специальными светодиодами, которые создают приятный и красочный свет. Они могут быть использованы для украшения деревьев, кустов, заборов и других элементов ландшафта, придавая им уникальный и привлекательный вид.

Эти лампы работают в 2 режимах, которые меняются благодаря обычному выключателю. **Первый режим – это бегущая волна. Второй режим – это статичный свет.**

Лампы Flash Belt Light легко устанавливаются на гирлянды или другие уличные осветительные приборы.

Не упустите возможность добавить яркости и красоты к вашему дому с помощью декоративных ламп и позвольте ему засиять яркими красками. Ваши гости будут в восторге от такого красивого и оригинального украшения!



661499



661500



661501



661502



661503



661504

Модель	Код продукта	Тип патрона	Размеры, мм	Напряжение, Вольт	Световой поток, Лм	Цвет	Кол-во в трансп. упаковке
GLDEN-G45FB-5-230-E27	661499	E27	45*86	230	200	Красный	10/100/500
GLDEN-G45FB-5-230-E27	661500	E27	45*86	230	200	Желтый	10/100/500
GLDEN-G9-5-S-220-6500	661501	E27	45*86	230	200	Синий	10/100/500
GLDEN-G45FB-5-230-E27	661502	E27	45*86	230	200	Зеленый	10/100/500
GLDEN-G45FB-5-230-E27	661503	E27	45*86	230	200	Фиолетовый	10/100/500
GLDEN-G45FB-5-230-E27	661504	E27	45*86	230	200	Розовый	10/100/500

35000 часов

230В
50/60 Гц

12/24В

CRI
>80

Световой поток
до 1370 Лм

Коэффициент пульсации
<5%

Гарантия
2 года



СВЕТОДИОДНЫЕ ЛАМПЫ
шар новогодний



Шар новогодний – это дизайнерская новинка **TM General**, выполненная в форме стеклянного шара с светодиодной гирляндой. Представлена в 2-х цветовых решениях (многоцветной RGB и теплый белый свет 2700K) и разными формами светодиодов. Лампа разработана специально для создания атмосферы комфорта, уюта и праздника в Вашем доме.



C95 Шар новогодний

Модель	Код продукта	Модель, Вт	Цветовая температура	Размеры Ш*В (мм)	Световой поток, Лм	Шт. в коробке
GLDEN-G95SW-1-230-E27-2700	649922	1	2700K	95*136	80	5/20
GLDEN-G95SW-1-230-E27-RGB	649921	1		95*136	80	5/20
GLDEN-G45SW-1-230-E27-RGB	661007	1		45*76	80	5/20
GLDEN-G95SW-STAR-1-230-E27-RGB	661008	1		95*136	80	5/20

EMC CRI≥80

Цоколь E27

360°

Рабочее напряжение 200-265 Вольт

Гарантия 1 год

2700K тёплый белый свет

RGB-многоцветный



Декоративные накладные светильники TM General предназначены для использования как в качестве основного, так и декоративного освещения помещений. Эффективные аналоги люстр с меньшим расходом электроэнергии. Стилистически выдержанные и изящные изделия.



**Простая
установка**



**Включение
без задержки**



**Яркое равномерное
свечение без мерцания**



Безопасность



Экономичность



**Долгий срок
службы**



**Стильный
дизайн**



ДЕКОРАТИВНЫЕ СВЕТИЛЬНИКИ БЕЗ ПУЛЬТА КЛАССИЧЕСКИЕ

Модель	Серия	Код продукта	Мощность, Вт	Световой поток, Лм	Цветовая температура	Вес светильника, г	Размеры: крышка* основание*толщина (мм)	Шт. в транспортной коробке
GSMCL-007-12-6500	Favi	800220	12	1100	6500K	154	220*190*65	20
GSMCL-007-18-6500	Favi	800221	18	1580	6500K	201	260*230*75	20
GSMCL-007-24-6500	Favi	800222	24	2100	6500K	298	330*300*85	10
GSMCL-008-12-6500	Bolla	800223	12	1100	6500K	154	220*190*65	20
GSMCL-008-18-6500	Bolla	800224	18	1580	6500K	201	260*230*75	20
GSMCL-008-24-6500	Bolla	800225	24	2100	6500K	298	330*300*85	10
GSMCL-009-12-6500	Ricamo	800226	12	1100	6500K	154	220*190*65	20
GSMCL-009-18-6500	Ricamo	800227	18	1580	6500K	201	260*230*75	20
GSMCL-009-24-6500	Ricamo	800228	24	2100	6500K	298	330*300*85	10
GSMCL-010-12-6500	Finestra	800229	12	1100	6500K	154	220*190*65	20
GSMCL-010-18-6500	Finestra	800230	18	1580	6500K	201	260*230*75	20
GSMCL-010-24-6500	Finestra	800231	24	2100	6500K	298	330*300*85	10

Размер комнаты для освещения
до 12 м²



Материал светильника
пластик и металл



Рабочее напряжение
170-250 Вольт

Степень защиты
IP20

Срок службы
30000 часов

Гарантия
1 год



Favi



Ricamo



Bolla



Finestra

Модель	Серия	Код продукта	Мощность, Вт	Световой поток, Лм	Цветовая температура	Вес светильника, г	Размеры: крышка* основание*толщина (мм)	Шт. в транспортной коробке
GSMCL-011-12	Bolla-2	800232	12	780	6500K	0.135	190*218*55	20
GSMCL-011-18	Bolla-2	800233	18	1170	6500K	0.207	230*253*58	12
GSMCL-011-24	Bolla-2	800234	24	1560	6500K	0.316	300*325*60	12
GSMCL-012-12	Onix	800235	12	780	6500K	0.135	190*218*55	20
GSMCL-012-18	Onix	800236	18	1170	6500K	0.207	230*253*58	12
GSMCL-012-24	Onix	800237	24	1560	6500K	0.316	300*325*60	12
GSMCL-013-12	Bamboo	800238	12	780	6500K	0.135	190*218*55	20
GSMCL-013-18	Bamboo	800239	18	1170	6500K	0.207	230*253*58	12
GSMCL-013-24	Bamboo	800240	24	1560	6500K	0.316	300*325*60	12
GSMCL-014-12	Bamboo	800241	12	780	4000K	0.135	190*218*55	20
GSMCL-014-18	Bamboo	800242	18	1170	4000K	0.207	230*253*58	12
GSMCL-014-24	Bamboo	800243	24	1560	4000K	0.316	300*325*60	12
GSMCL-015-12	Glorious	800244	12	780	6500K	0.135	190*218*55	20
GSMCL-015-18	Glorious	800245	18	1170	6500K	0.207	230*253*58	12
GSMCL-015-24	Glorious	800246	24	1560	6500K	0.316	300*325*60	12
GSMCL-016-12	Glorious	800247	12	780	4000K	0.135	190*218*55	20
GSMCL-016-18	Glorious	800248	18	1170	4000K	0.207	230*253*58	12
GSMCL-016-24	Glorious	800249	24	1560	4000K	0.316	300*325*60	12
GSMCL-017-12	Fenix	800250	12	780	6500K	0.135	190*218*55	20
GSMCL-017-18	Fenix	800251	18	1170	6500K	0.207	230*253*58	12
GSMCL-017-24	Fenix	800252	24	1560	6500K	0.316	300*325*60	12

Размер комнаты для освещения
до 12 м²



Материал светильника
пластик и металл

Рабочее напряжение
170-250 Вольт

Степень защиты
IP20

Срок службы
30000 часов

Гарантия
1 год



Bolla-2



Onix



Bamboo



Glorious



Fenix

Модель	Серия	Код продукта	Мощность, Вт	Световой поток, Лм	Цветовая температура	Вес светильника, г	Размеры: крышка* основание*толщина (мм)	Шт. в транспортной коробке
GSMCL-018-12	Finestra-2	800253	12	780	6500K	0,135	190*218*55	20
GSMCL-018-18	Finestra-2	800254	18	1170	6500K	0,207	230*253*58	12
GSMCL-018-24	Finestra-2	800255	24	1560	6500K	0,316	300*325*60	12
GSMCL-019-12	Reed	800256	12	780	6500K	0,135	190*218*55	20
GSMCL-019-18	Reed	800257	18	1170	6500K	0,207	230*253*58	12
GSMCL-019-24	Reed	800258	24	1560	6500K	0,316	300*325*60	12
GSMCL-020-12	Plant	800259	12	780	6500K	0,135	190*218*55	20
GSMCL-020-18	Plant	800260	18	1170	6500K	0,207	230*253*58	12
GSMCL-020-24	Plant	800261	24	1560	6500K	0,316	300*325*60	12
GSMCL-021-12	Orient	800262	12	780	6500K	0,135	190*218*55	20
GSMCL-021-18	Orient	800263	18	1170	6500K	0,207	230*253*58	12
GSMCL-021-24	Orient	800264	24	1560	6500K	0,316	300*325*60	12
GSMCL-022-12	Bianca-2	800265	12	780	6500K	0,135	190*218*55	20
GSMCL-022-18	Bianca-2	800266	18	1170	6500K	0,207	230*253*58	12
GSMCL-022-24	Bianca-2	800267	24	1560	6500K	0,316	300*325*60	12

Размер комнаты для освещения
до 12 м²



Материал светильника
пластик и металл



Рабочее напряжение
170-250 Вольт

Степень защиты
IP20

Срок службы
30000 часов

Гарантия
1 год



NEW

Finestra-2



NEW

Reed



NEW

Plant



NEW

Orient



NEW

Bianca-2

Потолочные управляемые светильники серии GSMCL TM General обеспечивают новый, более высокий уровень комфорта во время использования. Простая установка, включение без задержек, новые яркие светодиоды, которые светят ярко, а экономят при этом больше, равномерное свечение без мерцания, безопасность для глаз, долгий срок службы и стильный дизайн. Регулировать яркость и цвет свечения можно как через настенный выключатель, так и дистанционно. Пульт – в комплекте к каждой модели. Декоративные накладные управляемые светильники **TM General** идеально подойдут для вашего дома. Всю дополнительную информацию можно найти в инструкции.

КЛАССИЧЕСКИЕ ПОТОЛОЧНЫЕ СВЕТИЛЬНИКИ С ЭФФЕКТОМ ЗВЕЗДНОГО НЕБА

Декоративные управляемые светильники **Saturn**

- Регулировка яркости и цвета свечения с помощью пульта
- Пульт дистанционного управления в комплекте
- Режим ночник
- Эффект звёздного неба при свечении

Модель	Код продукта	Мощность, Вт	Световой поток, Лм	Размер комнаты для освещения, кв м	Размеры: крышка*основание* толщина (мм)	Вес, кг	Шт. в транспортной коробке
GSMCL-032-Smart-48-R Saturn	800305	48	3800	до 18	380*350*70	0,7	1/20
GSMCL-042-Smart-72 Saturn	800306	72	5500	до 24	500*450*70	1,15	1/10
GSMCL-066-Smart-96 Saturn	800307	96	6700	до 26	500*450*70	1,2	1/10

Цветовая температура **3000K 4000K 6500K**  Степень защиты **IP20** Срок службы **45000 часов** Гарантия **1 год**



ВО ВСЕ СВЕТИЛЬНИКИ, ПРЕДСТАВЛЕННЫЕ НА ЭТОЙ СТРАНИЦЕ, ВСТРОЕНЫ ФУНКЦИИ:



УПРАВЛЕНИЕ
С ПОМОЩЬЮ
ПУЛЬТА



РЕГУЛИРОВКА
ЯРКОСТИ
от 10 до 100%



3 РЕЖИМА СВЕЧЕНИЯ
теплый-нейтральный-
белый свет



РЕЖИМ
НОЧНИКА

Декоративные управляемые светильники Wave

- Регулировка яркости и цвета свечения с помощью пульта
- Пульт дистанционного управления в комплекте
- Режим ночник
- Эффект звёздного неба при свечении

Модель	Код продукта	Мощность, Вт	Световой поток, Лм	Размер комнаты для освещения, кв м	Размеры: крышка*основание *толщина (мм)	Вес, кг	Шт. в транспортной коробке
GSMCL-048-Smart-W350 Wave	800308	48	3800	до 18	380*350*70	0,7	1/20
GSMCL-042-Smart-72 Wave	800304	72	5500	до 24	500*450*70	1,05	1/10
GSMCL-096-Smart-W450 Wave	800309	96	6700	до 26	500*450*70	1,1	1/10



Цветовая температура

3000K 4000K 6500K

180°

Степень защиты

IP20

Срок службы
до 45000 часов

Гарантия
1 год

Декоративные управляемые светильники Diamond

- Регулировка яркости и цвета свечения с помощью пульта
- Пульт дистанционного управления в комплекте
- Режим ночник, эффект звёздного неба при свечении

Модель	Код продукта	Мощность, Вт	Световой поток, Лм	Размер комнаты для освещения, кв м	Размеры: крышка*основание *толщина (мм)	Вес, кг	Шт. в транспортной коробке
GSMCL-032-Smart-48-R Diamond	800302	48	3800	до 18	380*350*70	0,65	1/20
GSMCL-042-Smart-72 Diamond	800303	72	5500	до 24	500*450*70	1,1	1/10
GSMCL-096-Smart-D450 Diamond	800310	96	6700	до 26	500*450*70	1,1	1/10



Цветовая температура

3000K 4000K 6500K

180°

Степень защиты

IP20

Срок службы
до 45000 часов

Гарантия
1 год

ВО ВСЕ СВЕТИЛЬНИКИ, ПРЕДСТАВЛЕННЫЕ НА ЭТОЙ СТРАНИЦЕ, ВСТРОЕНЫ ФУНКЦИИ:



УПРАВЛЕНИЕ
С ПОМОЩЬЮ
ПУЛЬТА



РЕГУЛИРОВКА
ЯРКОСТИ
от 10 до 100%



3 РЕЖИМА СВЕЧЕНИЯ
теплый-нейтральный-
белый свет



РЕЖИМ
НОЧНИКА

КЛАССИЧЕСКИЕ ПОТОЛОЧНЫЕ СВЕТИЛЬНИКИ
С ЭФФЕКТОМ ЗВЕЗДНОГО НЕБА

Декоративные управляемые светильники **Simplico**

Модель	Код продукта	Мощность, Вт	Световой поток, Лм	Размер комнаты для освещения, кв м	Размеры: крышка* основание*толщина (мм)	Вес, кг	Шт. в транспортной коробке
GSMCL-Smart21 Simplicio	800321	80	6200	до 20	440*400*70	1,6	10

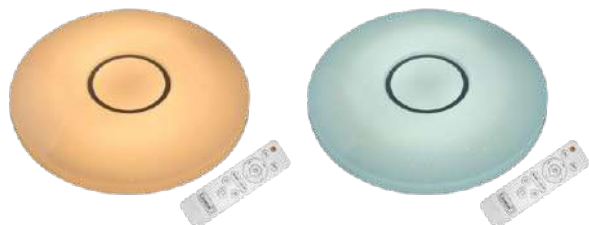

Цветовая температура

3000K 4000K 6000K

180°

Степень защиты
IP20

Срок службы
45000 часов

Гарантия
1 год

Декоративные управляемые светильники **Quadratic**

Модель	Код продукта	Мощность, Вт	Световой поток, Лм	Размер комнаты для освещения, кв м	Размеры: крышка* основание*толщина (мм)	Вес, кг	Шт. в транспортной коробке
GSMCL-Smart22 Quadratic	800322	80	6200	до 20	450*400*85	1,6	10

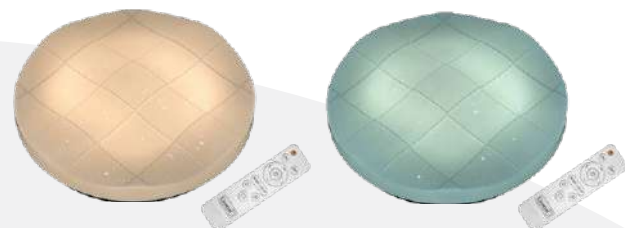

Цветовая температура

3000K 4000K 6000K

180°

Степень защиты
IP20

Срок службы
45000 часов

Гарантия
1 год

Декоративные управляемые светильники **Romb**

Модель	Код продукта	Мощность, Вт	Световой поток, Лм	Размер комнаты для освещения, кв м	Размеры: крышка* основание*толщина (мм)	Вес, кг	Шт. в транспортной коробке
GSMCL-Smart23 Romb	800323	80	6200	до 20	450*400*90	1,6	10

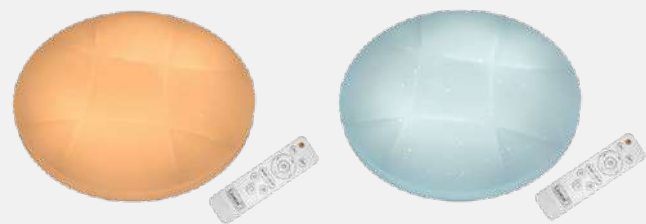

Цветовая температура

3000K 4000K 6000K

180°

Степень защиты
IP20

Срок службы
45000 часов

Гарантия
1 год

ВО ВСЕ СВЕТИЛЬНИКИ, ПРЕДСТАВЛЕННЫЕ НА ЭТОЙ СТРАНИЦЕ, ВСТРОЕНЫ ФУНКЦИИ:



УПРАВЛЕНИЕ
С ПОМОЩЬЮ
ПУЛЬТА



РЕГУЛИРОВКА
ЯРКОСТИ
от 10 до 100%



3 РЕЖИМА СВЕЧЕНИЯ
теплый-нейтральный-
белый свет



РЕЖИМ
НОЧНИКА

Декоративный управляемый светильник **Vialatte**

Модель	Код продукта	Мощность, Вт	Световой поток, Лм	Размер комнаты для освещения, кв м	Размеры: крышка* основание*толщина (мм)	Вес, кг	Шт. в транспортной коробке
GSMCL-Smart19 Vialatte	800319	72	5500	до 20	500*450*70	1,10	10



Цветовая температура **180°** Степень защиты IP20
3000K 4000K 6500K
Срок службы 45000 часов Гарантия 1 год

Декоративный управляемый светильник **Corona**

Модель	Код продукта	Мощность, Вт	Световой поток, Лм	Размер комнаты для освещения, кв м	Размеры: крышка* основание*толщина (мм)	Вес, кг	Шт. в транспортной коробке
GSMCL-Smart20 Corona	800320	72	5500	до 20	500*450*70	1,10	10



Цветовая температура **180°** Степень защиты IP20
3000K 4000K 6500K
Срок службы 45000 часов Гарантия 1 год

Светильники **Brufoli**

Модель	Код продукта	Мощность, Вт	Световой поток, Лм	Размер комнаты для освещения, кв м	Размеры: крышка* основание*толщина (мм)	Вес, кг	Шт. в транспортной коробке
GSMCL-Smart35 80w Brufoli	800335	80	6200	до 20	490*450*105	1,15	10
GSMCL-Smart36 108w Brufoli	800336	108	7300	до 26	490*450*105	1,15	10



Цветовая температура **180°** Степень защиты IP20
3000K 4000K 6000K
Срок службы 45000 часов Гарантия 1 год

ВО ВСЕ СВЕТИЛЬНИКИ, ПРЕДСТАВЛЕННЫЕ НА ЭТОЙ СТРАНИЦЕ, ВСТРОЕНЫ ФУНКЦИИ:



УПРАВЛЕНИЕ
С ПОМОЩЬЮ
ПУЛЬТА



РЕГУЛИРОВКА
ЯРКОСТИ
от 10 до 100%



3 РЕЖИМА СВЕЧЕНИЯ
теплый-нейтральный-
белый свет



РЕЖИМ
НОЧНИКА

Светильник Fan

Модель	Код продукта	Мощность, Вт	Световой поток, Лм	Размер комнаты для освещения, кв м	Размеры: крышка* основание*толщина (мм)	Вес, кг	Шт. в транспортной коробке
GSMCL-Smart44 80w Fan	800344	80	6200	до 20	490*450*87	0,8	10



Цветовая температура
3000K 4000K 6000K

180°

Степень защиты
IP20

Срок службы
45000 часов

Гарантия
1 год

ВО ВСЕ СВЕТИЛЬНИКИ, ПРЕДСТАВЛЕННЫЕ НА ЭТОЙ СТРАНИЦЕ, ВСТРОЕНЫ ФУНКЦИИ:



УПРАВЛЕНИЕ
С ПОМОЩЬЮ
ПУЛЬТА



РЕГУЛИРОВКА
ЯРКОСТИ
от 10 до 100%



3 РЕЖИМА СВЕЧЕНИЯ
теплый-нейтральный-
белый свет



РЕЖИМ
НОЧНИКА

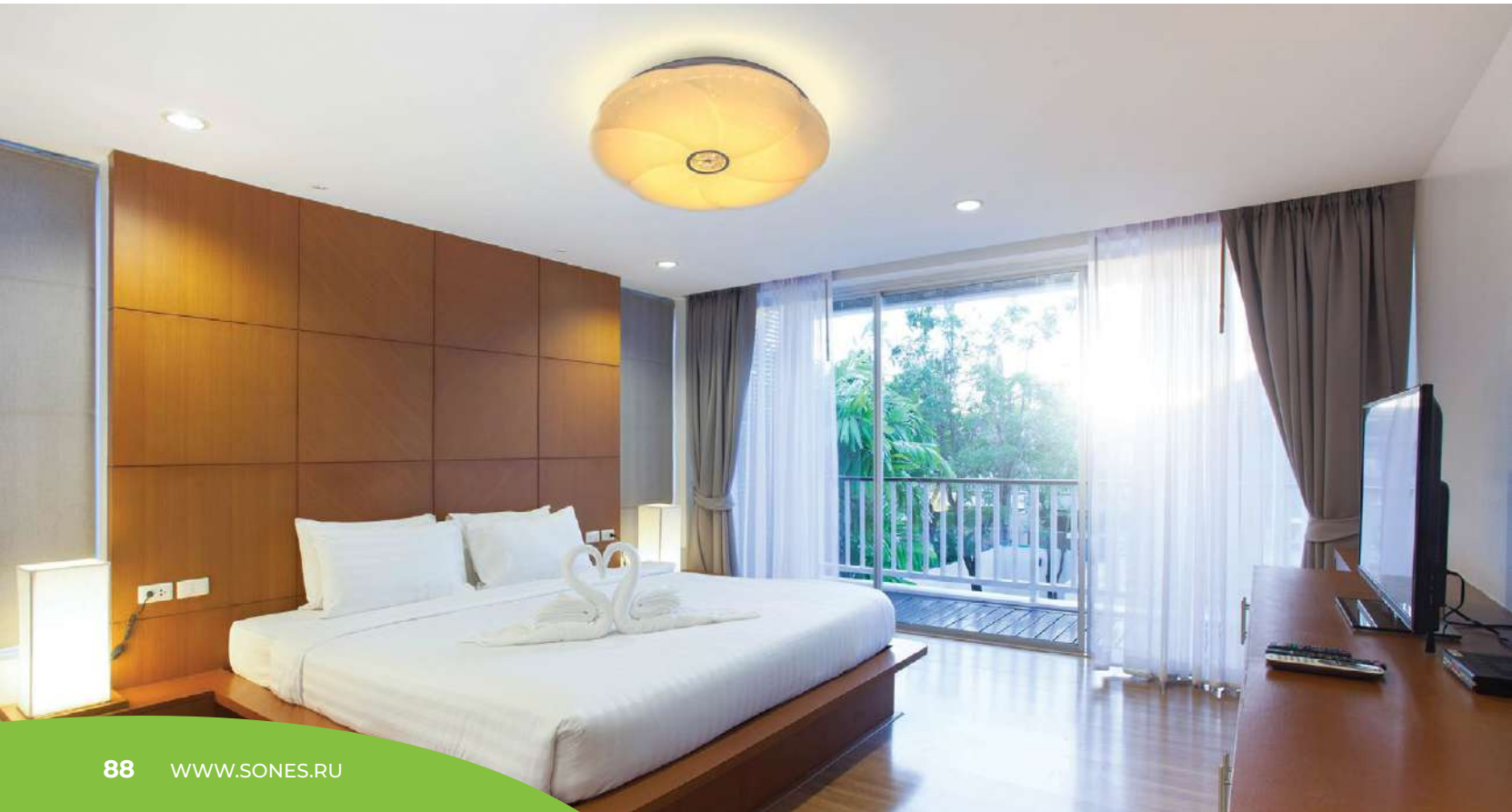

Светильник Ufo

Модель	Код продукта	Мощность, Вт	Световой поток, Лм	Размер комнаты для освещения, кв м	Размеры: крышка* основание*толщина (мм)	Вес, кг	Шт. в транспортной коробке
GSMCL-Smart48 80w UFO	800348	80	6200	до 20	500*450*75	1,8	10



Цветовая температура
3000K 4000K 6000K

180°

Степень защиты
IP20

Срок службы
45000 часов

Гарантия
1 год

Светильник Obsession

Модель	Код продукта	Мощность, Вт	Световой поток, Лм	Размер комнаты для освещения, кв м	Размеры: крышка* основание*толщина (мм)	Вес, кг	Шт. в транспортной коробке
GSMCL-Smart47 108w Obsession	800347	108	7300	до 24	470*450*90	0,8	10



Цветовая температура
3000K 4000K 6000K

180°

Степень защиты
IP20

Срок службы
45000 часов

Гарантия
1 год

Светильник Sirius G

Модель	Код продукта	Мощность, Вт	Световой поток, Лм	Размер комнаты для освещения, кв м	Размеры: крышка* основание*толщина (мм)	Вес, кг	Шт. в транспортной коробке
GSMCL-Smart40 108w Sirius G	800340	108	7300	до 26	530*450*85	2,5	10



Цветовая температура
3000K 4000K 6000K

180°

Степень защиты
IP20

Срок службы
45000 часов

Гарантия
1 год

Светильник Filamento

Модель	Код продукта	Мощность, Вт	Световой поток, Лм	Размер комнаты для освещения, кв м	Размеры: крышка* основание*толщина (мм)	Вес, кг	Шт. в транспортной коробке
GSMCL-Smart45 108w Filamento Эффект "3D"	800345	108	7300	до 26	495*450*87	0,8	10



Цветовая температура
3000K 4000K 6000K

180°

Степень защиты
IP20

Срок службы
45000 часов

Гарантия
1 год

Эффект
3D

ВО ВСЕ СВЕТИЛЬНИКИ, ПРЕДСТАВЛЕННЫЕ НА ЭТОЙ СТРАНИЦЕ, ВСТРОЕНЫ ФУНКЦИИ:



УПРАВЛЕНИЕ
С ПОМОЩЬЮ
ПУЛЬТА



РЕГУЛИРОВКА
ЯРКОСТИ
от 10 до 100%



3 РЕЖИМА СВЕЧЕНИЯ
теплый-нейтральный-
белый свет



РЕЖИМ
НОЧНИКА

КЛАССИЧЕСКИЕ ПОТОЛОЧНЫЕ СВЕТИЛЬНИКИ **NEW**
С ЭФФЕКТОМ ЗВЁЗДНОГО НЕБА

Модель	Код продукта	Мощность, Вт	Световой поток, Лм	Размер комнаты для освещения, кв м	Размеры: крышка* основание*толщина (мм)	Вес, кг	Шт. в транспортной коробке
GSMCL-Smart75 80w Waterfall	800375	80	6200	до 20	510*450*75	1,3	10
GSMCL-Smart77 80w Turbulence	800377	80	6200	до 20	495*450*85	1,51	10
GSMCL-Smart78 80w Andromeda	800378	80	6200	до 20	515*450*75	1,9	10
GSMCL-Smart79 80w Black lagoon	800379	80	6200	до 20	490*450*85	1,5	10
GSMCL-Smart80 80w Waterfall-2	800380	80	6200	до 20	490*450*85	1,3	10
GSMCL-Smart82 80w Microcosm	800382	80	6200	до 20	490*450*80	1,3	10
GSMCL-Smart86 80w Microcosm-2	800386	80	6200	до 20	490*450*110	1,5	10
GSMCL-Smart87 80w Wonderland	800387	80	6200	до 20	485*450*80	1,2	10
GSMCL-Smart89 80w Wonderland-2	800389	80	6200	до 20	490*450*90	1,2	10
GSMCL-Smart91 80w Wonderland-3	800391	80	6200	до 20	490*450*80	1,2	10

Цветовая температура
3000К 4000К 6000К



180°
Степень защиты
IP20

Срок службы
45000 часов

Гарантия
1 год

Светильник **Waterfall**
арт. 800375



Светильник **Turbulence**
арт. 800377



Светильник **Andromeda**
арт. 800378



Светильник **Black lagoon**
арт. 800379



ВО ВСЕ СВЕТИЛЬНИКИ, ПРЕДСТАВЛЕННЫЕ НА ЭТОЙ СТРАНИЦЕ, ВСТРОЕНЫ ФУНКЦИИ:



УПРАВЛЕНИЕ
С ПОМОЩЬЮ
ПУЛЬТА



РЕГУЛИРОВКА
ЯРКОСТИ
от 10 до 100%



3 РЕЖИМА СВЕЧЕНИЯ
теплый-нейтральный-
белый свет



РЕЖИМ
НОЧНИКА



Светильник **Waterfall-2**
арт. 800380



Светильник **Microcosm**
арт. 800382



Светильник **Microcosm-2**
арт. 800386



Светильник **Wonderland**
арт. 800387



Светильник **Wonderland-2**
арт. 800389



Светильник **Wonderland-3**
арт. 800391



ДЛЯ ВСЕХ 10 МОДЕЛЕЙ:

Waterfall, Waterfall-2, Turbulence,
Andromeda, Black lagoon,
Microcosm, Microcosm-2,
Wonderland, Wonderland-2,
Wonderland-3

ВО ВСЕ СВЕТИЛЬНИКИ, ПРЕДСТАВЛЕННЫЕ НА ЭТОЙ СТРАНИЦЕ, ВСТРОЕНЫ ФУНКЦИИ:



УПРАВЛЕНИЕ
С ПОМОЩЬЮ
ПУЛЬТА



РЕГУЛИРОВКА
ЯРКОСТИ
от 10 до 100%



3 РЕЖИМА СВЕЧЕНИЯ
теплый-нейтральный-
белый свет



РЕЖИМ
НОЧНИКА

АКРИЛОВЫЕ ПОТОЛОЧНЫЕ СВЕТИЛЬНИКИ
С КОМБИНАЦИЕЙ ЦВЕТОВЫХ ТЕМПЕРАТУР

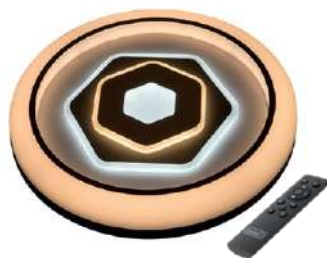

Светильник Lumino 01

Модель	Код продукта	Мощность, Вт	Световой поток, Лм	Размер комнаты для освещения, кв м	Размеры: крышка* основание (мм)	Вес, кг	Шт. в транспортной коробке
GSMCL-Smart24 Lumino 01	800324	130	5030	до 15	470*80	2,30	2
Цветовая температура		180°		Степень защиты	Срок службы	Гарантия	
3000K 4000K 6000K		IP20		45000 часов	1 год		



Светильник Lumino 02

Модель	Код продукта	Мощность, Вт	Световой поток, Лм	Размер комнаты для освещения, кв м	Размеры: крышка* основание (мм)	Вес, кг	Шт. в транспортной коробке
GSMCL-Smart25 Lumino 02	800325	130	5030	до 15	470*80	2,30	2
Цветовая температура		180°		Степень защиты	Срок службы	Гарантия	
3000K 4000K 6000K		IP20		45000 часов	1 год		



Светильник Lumino 03

Модель	Код продукта	Мощность, Вт	Световой поток, Лм	Размер комнаты для освещения, кв м	Размеры: крышка* основание (мм)	Вес, кг	Шт. в транспортной коробке
GSMCL-Smart26 Lumino 03	800326	130	5030	до 15	470*80	2,30	2
Цветовая температура		180°		Степень защиты	Срок службы	Гарантия	
3000K 4000K 6000K		IP20		45000 часов	1 год		



ВО ВСЕ СВЕТИЛЬНИКИ, ПРЕДСТАВЛЕННЫЕ НА ЭТОЙ СТРАНИЦЕ, ВСТРОЕНЫ ФУНКЦИИ:



УПРАВЛЕНИЕ
С ПОМОЩЬЮ
ПУЛЬТА



РЕГУЛИРОВКА
ЯРКОСТИ
от 10 до 100%



3 РЕЖИМА СВЕЧЕНИЯ
теплый-нейтральный-
белый свет



РЕЖИМ
НОЧНИКА



Светильник Fiera

Модель	Код продукта	Мощность, Вт	Световой поток, Лм	Размер комнаты для освещения, кв м	Размеры: крышка* основание (мм)	Вес, кг	Шт. в транспортной коробке
GSMCL-Smart27 Fiera	800327	115	5700	до 20	490*50	4,00	2

Цветовая температура
3000K 4000K 6000K

180°

Степень защиты
IP20

Срок службы
45000 часов

Гарантия
1 год

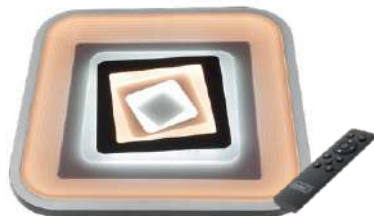

Светильник Grazioso quadro

Модель	Код продукта	Мощность, Вт	Световой поток, Лм	Размер комнаты для освещения, кв м	Размеры: крышка*основание (мм)	Вес, кг	Шт. в транспортной коробке
GSMCL-Smart30 Grazioso quadro	800330	140	4820	до 18	500*55	3,50	2

Цветовая температура
3000K 4000K 6000K

180°

Степень защиты
IP20

Срок службы
45000 часов

Гарантия
1 год



Светильник Grazioso rotondo

Модель	Код продукта	Мощность, Вт	Световой поток, Лм	Размер комнаты для освещения, кв м	Размеры: крышка*основание (мм)	Вес, кг	Шт. в транспортной коробке
GSMCL-Smart32 Grazioso rotondo	800332	130	4280	до 18	500*60	3,20	2

Цветовая температура
3000K 4000K 6000K

180°

Степень защиты
IP20

Срок службы
45000 часов

Гарантия
1 год



ВО ВСЕ СВЕТИЛЬНИКИ, ПРЕДСТАВЛЕННЫЕ НА ЭТОЙ СТРАНИЦЕ, ВСТРОЕНЫ ФУНКЦИИ:



УПРАВЛЕНИЕ
С ПОМОЩЬЮ
ПУЛЬТА



РЕГУЛИРОВКА
ЯРКОСТИ
от 10 до 100%



3 РЕЖИМА СВЕЧЕНИЯ
теплый-нейтральный-
белый свет



РЕЖИМ
НОЧНИКА



Светильник Galvanica

Модель	Код продукта	Мощность, Вт	Световой поток, Лм	Размер комнаты для освещения, кв м	Размеры: крышка* основание*толщина (мм)	Вес, кг	Шт. в транспортной коробке
GSMCL-Smart51 90w Galvanica	800351	90	5353	до 20	500*450*60	2	2



Цветовая температура
3000K 4000K 6000K

180°

Степень защиты
IP20

Срок службы
45000 часов

Гарантия
1 год

Светильник Alien

Модель	Код продукта	Мощность, Вт	Световой поток, Лм	Размер комнаты для освещения, кв м	Размеры: крышка* основание*толщина (мм)	Вес, кг	Шт. в транспортной коробке
GSMCL-Smart50 95w Alien	800350	95	6780	до 24	500*450*45	3	2



Цветовая температура
3000K 4000K 6000K

180°

Степень защиты
IP20

Срок службы
45000 часов

Гарантия
1 год

Светильник Panorama

Модель	Код продукта	Мощность, Вт	Световой поток, Лм	Размер комнаты для освещения, кв м	Размеры: крышка* основание*толщина (мм)	Вес, кг	Шт. в транспортной коробке
GSMCL-Smart52 180w Panorama	800352	180	12133	до 40	500*450*50	4,5	2

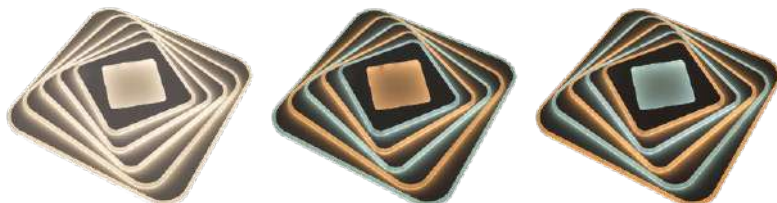

Цветовая температура
3000K 4000K 6000K

180°

Степень защиты
IP20

Срок службы
45000 часов

Гарантия
1 год

 Очень яркий
светильник

ВО ВСЕ СВЕТИЛЬНИКИ, ПРЕДСТАВЛЕННЫЕ НА ЭТОЙ СТРАНИЦЕ, ВСТРОЕНЫ ФУНКЦИИ:



УПРАВЛЕНИЕ
С ПОМОЩЬЮ
ПУЛЬТА



РЕГУЛИРОВКА
ЯРКОСТИ
от 10 до 100%



3 РЕЖИМА СВЕЧЕНИЯ
теплый-нейтральный-
белый свет



РЕЖИМ
НОЧНИКА

ПОТОЛОЧНЫЕ УПРАВЛЯЕМЫЕ СВЕТИЛЬНИКИ С ФУНКЦИЕЙ RGB-ПОДСВЕТКИ

В ассортименте также есть модели, в которых помимо основного освещения есть **функция rgb-подсветки плафона**. Светильники нового поколения – это универсальные многорежимные и энергосберегающие устройства, которые отлично впишутся в интерьер и подойдут для любого типа потолка.



Светильник **Nostromo** **NEW**



Светильник **Nostromo**

Модель	Код продукта	Мощность, Вт	Световой поток, Лм	Размер комнаты для освещения, кв м	Размеры: крышка* основание*толщина (мм)	Вес, кг	Шт. в транспортной коробке
GSMCL-Smart85 60w Nostromo RGB	800385	60	3900	до 15	390*350*65	1,2	10

Цветовая температура
3000K 4000K 6000K

180°

Степень защиты
IP20

Срок службы
45000 часов

Гарантия
1 год



Управление с помощью пульта



Регулировка яркости от 10 до 100%



3 режима свечения
теплый-нейтральный-белый свет



Режим ночника

Светильник Ombra



Светильник Ombra

Модель	Код продукта	Мощность, Вт	Световой поток, Лм	Размер комнаты для освещения, кв м	Размеры: крышка* основание*толщина (мм)	Вес, кг	Шт. в транспортной коробке
GSMCL-Smart33 Ombra RGB	800333	85	6000	до 24	500*450*80	1,24	10

Цветовая температура
3000K 4000K 6000K

180°

Степень защиты
IP20

Срок службы
45000 часов

Гарантия
1 год

RGB



Управление
с помощью пульта



Регулировка
яркости от 10 до 100%



3 режима свечения
теплый-нейтральный-белый свет



Режим
ночника

Светильник Mars

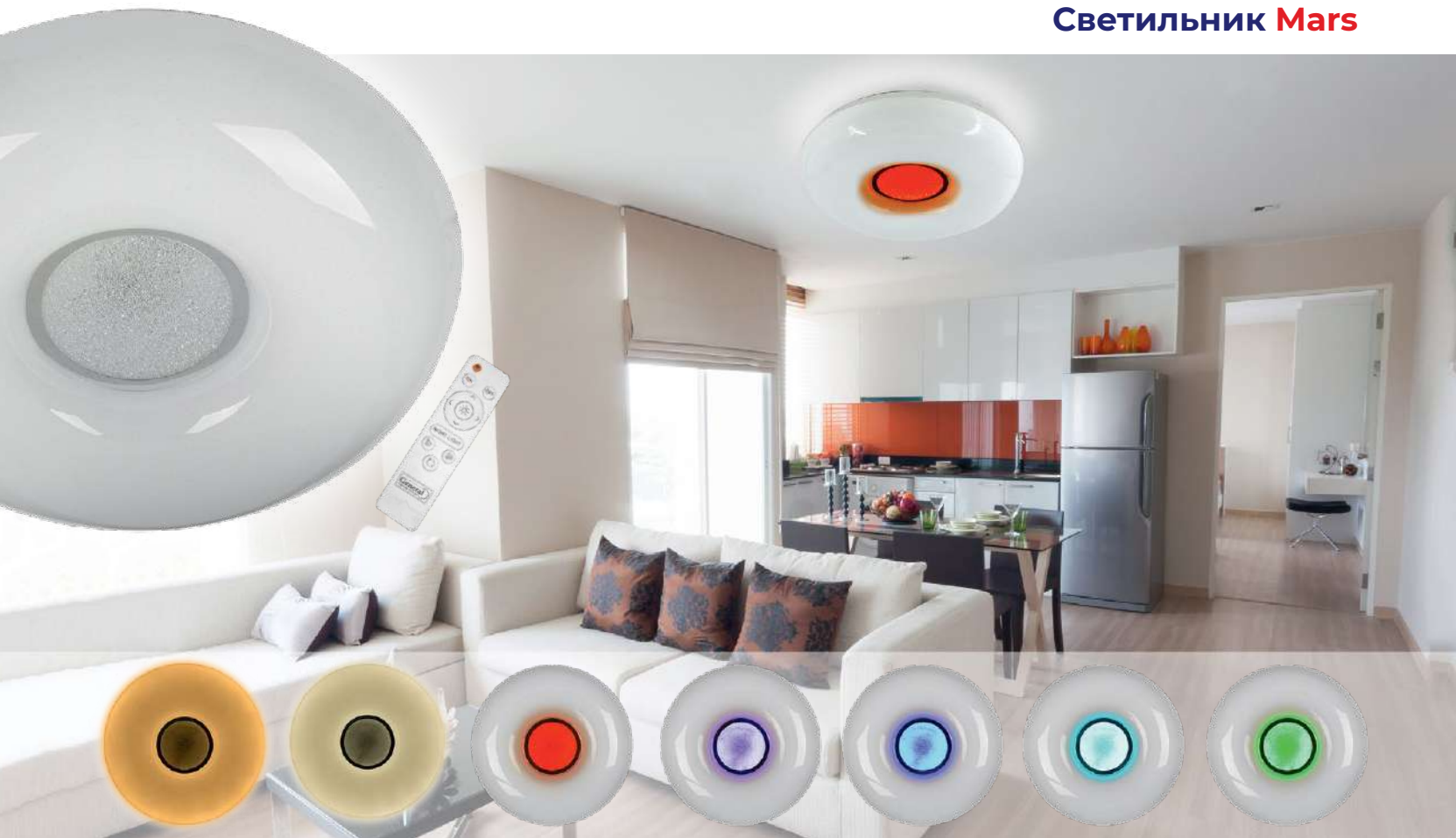

Светильник Mars

Модель	Код продукта	Мощность, Вт	Световой поток, Лм	Размер комнаты для освещения, кв м	Размеры: крышка* основание*толщина (мм)	Вес, кг	Шт. в транспортной коробке
GSMCL-Smart41 108w Mars RGB	800341	108	7 300	до 26	530*450*85	0,8	10

Цветовая температура

3000K 4000K 6000K



Степень защиты IP20

Срок службы 45000 часов

Гарантия 1 год



Управление с помощью пульта



Регулировка яркости от 10 до 100%



3 режима свечения теплый-нейтральный-белый свет



Режим ночника

Светильник Galaxy



Светильник Galaxy

Модель	Код продукта	Мощность, Вт	Световой поток, Лм	Размер комнаты для освещения, кв м	Размеры: крышка* основание*толщина (мм)	Вес, кг	Шт. в транспортной коробке
GSMCL-Smart39 108w Galaxy RGB	800339	108	7 300	до 26	495*450*70	2,13	10

Цветовая температура

3000K 4000K 6000K



180°

Степень защиты
IP20

Срок службы
45000 часов

Гарантия
1 год



RGB



Управление
с помощью пульта



Регулировка
яркости от 10 до 100%



3 режима свечения
теплый-нейтральный-белый свет



Режим
ночника

Светильник Freezing



Светильник Freezing

Модель	Код продукта	Мощность, Вт	Световой поток, Лм	Размер комнаты для освещения, кв м	Размеры: крышка* основание*толщина (мм)	Вес, кг	Шт. в транспортной коробке
GSMCL-Smart42 80w Freezing RGB	800342	80	6200	до 20	490*450*87	0,8	10

Цветовая температура

3000K 4000K 6000K

180°

Степень защиты

IP20

Срок службы

45000 часов

Гарантия

1 год

RGB



Управление с помощью пульта



Регулировка яркости от 10 до 100%



3 режима свечения
теплый-нейтральный-белый свет



Режим ночника

Светильник **Crystal**



Светильник **Crystal**

Модель	Код продукта	Мощность, Вт	Световой поток, Лм	Размер комнаты для освещения, кв м	Размеры: крышка* основание*толщина (мм)	Вес, кг	Шт. в транспортной коробке
GSMCL-Smart46 108w Crystal RGB	800346	108	7300	до 24	510*450*105	1,7	10

Цветовая температура
3000K 4000K 6000K

180°

Степень защиты
IP20

Срок службы
45000 часов

Гарантия
1 год

RGB



Управление
с помощью пульта



Регулировка
яркости от 10 до 100%



3 режима свечения
теплый-нейтральный-белый свет



Режим
ночника

Светильник Freezing



Светильник Deepstar

Модель	Код продукта	Мощность, Вт	Световой поток, Лм	Размер комнаты для освещения, кв м	Размеры: крышка* основание*толщина (мм)	Вес, кг	Шт. в транспортной коробке
GSMCL-Smart53 145w Deepstar RGB	800353	145	8 993	до 35	525*450*50	3,1	2

Цветовая температура

3000K 4000K 6000K

180°

Степень защиты

IP20

Срок службы

45000 часов

Гарантия

1 год

RGB



21 до 21 режима свечения



Управление с помощью пульта



Регулировка яркости от 10 до 100%



3 режима свечения теплый-нейтральный-белый свет



Режим ночника

Светильник **Waterfall** **NEW**



Светильник **Waterfall**

Модель	Код продукта	Мощность, Вт	Световой поток, Лм	Размер комнаты для освещения, кв м	Размеры: крышка* основание*толщина (мм)	Вес, кг	Шт. в транспортной коробке
GSMCL-Smart76 80w Waterfall RGB	800376	80	6200	до 20	510*450*75	1,3	10

Цветовая температура

3000K 4000K 6000K

180°

Степень защиты IP20

Срок службы 45000 часов

Гарантия 1 год



Управление с помощью пульта



Регулировка яркости от 10 до 100%



3 режима свечения теплый-нейтральный-белый свет



Режим ночника

Светильник **Waterfall-2** **NEW**



Светильник **Waterfall-2**

Модель	Код продукта	Мощность, Вт	Световой поток, Лм	Размер комнаты для освещения, кв м	Размеры: крышка* основание*толщина (мм)	Вес, кг	Шт. в транспортной коробке
GSMCL-Smart81 80w Waterfall-2 RGB	800381	80	6200	до 20	490*450*85	1,3	10

Цветовая температура

3000K 4000K 6000K



180°

Степень защиты

IP20

Срок службы

45000 часов

Гарантия

1 год

RGB



Управление с помощью пульта



Регулировка яркости от 10 до 100%



3 режима свечения
теплый-нейтральный-белый свет



Режим ночника

Светильник **Oblivion** NEW



Светильник **Oblivion**

Модель	Код продукта	Мощность, Вт	Световой поток, Лм	Размер комнаты для освещения, кв м	Размеры: крышка* основание*толщина (мм)	Вес, кг	Шт. в транспортной коробке
GSMCL-Smart84 80w Oblivion RGB	800384	80	6200	до 20	500*450*105	1,3	10

Цветовая температура
3000K 4000K 6000K

180°

Степень защиты
IP20

Срок службы
45000 часов

Гарантия
1 год

RGB



Управление с помощью пульта



Регулировка яркости от 10 до 100%



3 режима свечения
теплый-нейтральный-белый свет



Режим ночника

Светильник **Wonderland** NEW

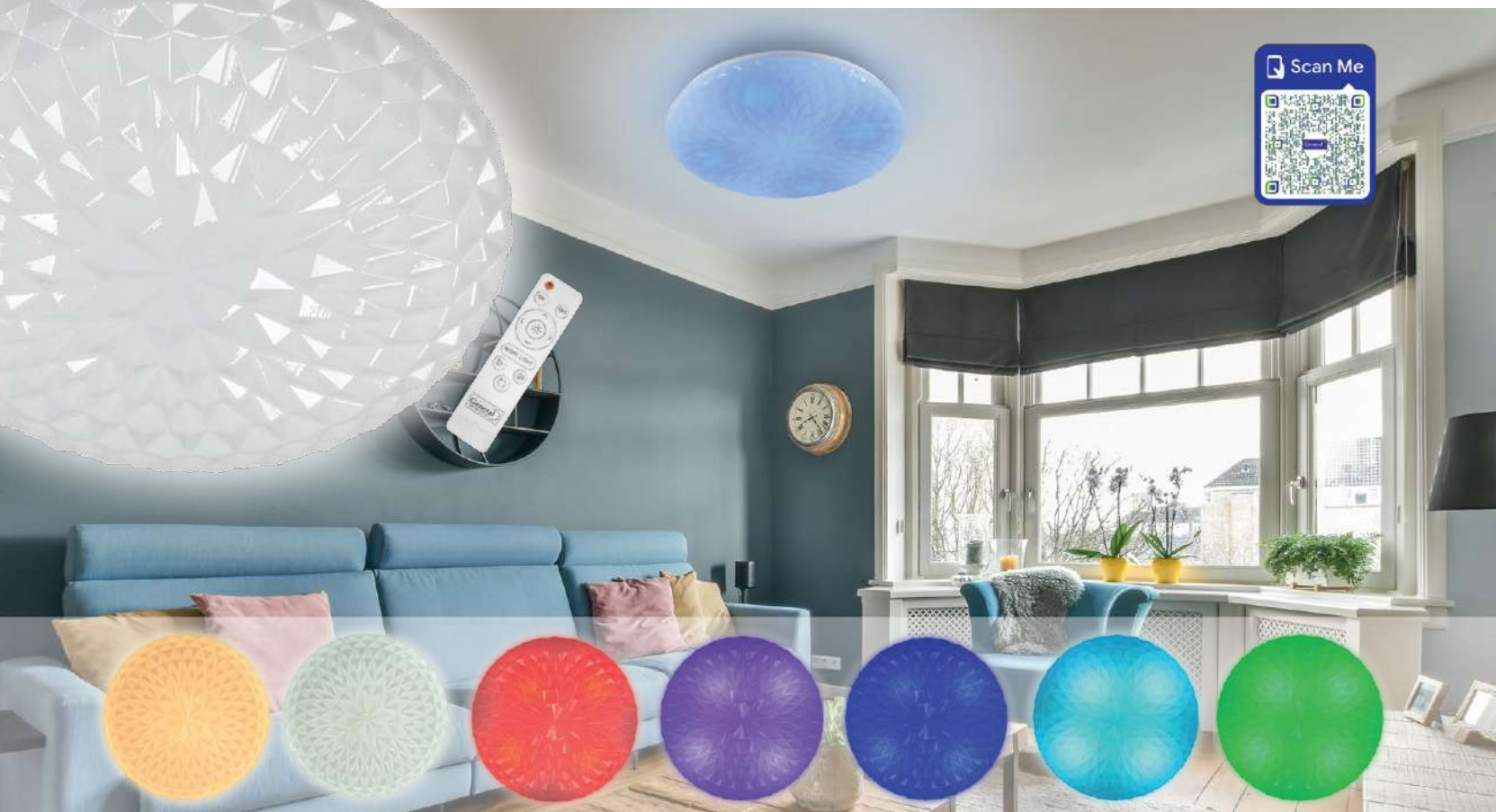

Светильник **Wonderland**

Модель	Код продукта	Мощность, Вт	Световой поток, Лм	Размер комнаты для освещения, кв м	Размеры: крышка* основание*толщина (мм)	Вес, кг	Шт. в транспортной коробке
GSMCL-Smart88 80w Wonderland RGB	800388	80	6200	до 20	485*450*80	1,2	10

Цветовая температура
3000K 4000K 6000K

180°

Степень защиты
IP20

Срок службы
45000 часов

Гарантия
1 год



Управление с помощью пульта



Регулировка яркости от 10 до 100%



3 режима свечения
теплый-нейтральный-белый свет



Режим ночника

Светильник **Wonderland-2** **NEW**



Светильник **Wonderland-2**

Модель	Код продукта	Мощность, Вт	Световой поток, Лм	Размер комнаты для освещения, кв м	Размеры: крышка* основание*толщина (мм)	Вес, кг	Шт. в транспортной коробке
GSMCL-Smart90 80w Wonderland-2 RGB	800390	80	6200	до 20	490*450*90	1,2	10

Цветовая температура

3000K 4000K 6000K



Степень защиты

IP20

Срок службы

45000 часов

Гарантия

1 год

RGB



Управление с помощью пульта



Регулировка яркости от 10 до 100%



3 режима свечения
теплый-нейтральный-белый свет



Режим ночника

Светильник **Wonderland-3** **NEW**



Светильник **Wonderland-3**

Модель	Код продукта	Мощность, Вт	Световой поток, Лм	Размер комнаты для освещения, кв м	Размеры: крышка* основание*толщина (мм)	Вес, кг	Шт. в транспортной коробке
GSMCL-Smart92 80w Wonderland-3 RGB	800392	80	6200	до 20	490*450*80	1,2	10

Цветовая температура

3000K 4000K 6000K

180°

Степень защиты

IP20

Срок службы

45000 часов

Гарантия

1 год

RGB



Управление с помощью пульта



Регулировка яркости от 10 до 100%



3 режима свечения теплый-нейтральный-белый свет



Режим ночника

СВЕТИЛЬНИКИ СО СПЕЦИАЛЬНЫМИ ФУНКЦИЯМИ

Светильник **App Cloud** с голосовым помощником



Светильник **App Cloud** с голосовым помощником

Модель	Код продукта	Мощность, Вт	Световой поток, Лм	Размер комнаты для освещения, кв м	Размеры: крышка* основание*толщина (мм)	Вес, кг	Шт. в транспортной коробке
GSMCL-Smart37 108w App Cloud RGB + Алиса	800337	108	7300	до 26	510*450*105	1,8	10

Цветовая температура

3000K 4000K 6000K



Степень защиты
IP20

Срок службы
45000 часов

Гарантия
1 год



Голосовой помощник
Алиса от Яндекс



Управление с помощью
приложения TuYa Smart



Пульт дистанционного
управления (в комплекте)

Для подключения понадобится: Bluetooth , Wi-fi 2.4 G, аккунт в Яндекс.Почта, приложения TuYa Smart

Светильник **Simplico Sound** с музыкальной колонкой **NEW**



Светильник **Simplico Sound** с музыкальной колонкой

Модель	Код продукта	Мощность, Вт	Световой поток, Лм	Размер комнаты для освещения, кв м	Размеры: крышка* основание*толщина (мм)	Вес, кг	Шт. в транспортной коробке
GSMCL-Smart83 72w Simplico Sound RGB + муз кол	800383	72	5500	до 18	500*450*75	1,5	10



Цветовая температура
3000K 4000K 6000K



Степень защиты
IP20

Срок службы
45000 часов

Гарантия
1 год



Управление с помощью пульта



Регулировка яркости от 10 до 100%



3 режима свечения теплый-нейтральный-белый свет



Режим ночника



Управление с помощью приложения iLink

СВЕТОДИОДНЫЕ ЛЮСТРЫ

Модель	Код продукта	Мощность, Вт	Световой поток, Лм	Размер комнаты для освещения, кв м	Размеры: крышка *основание (мм)	Вес, кг	Шт. в транспортной коробке
GSMCL-Smart56 95w Centurion	800356	95	6533	до 24	500*450*130	1,5	2
GSMCL-Smart59 65w Centurion-2 белый RGB – 3 кольца	800359	65	4235	до 18	495*260*95	1,3	5
GSMCL-Smart60 65w Centurion-2 белый RGB – 3 кольца	800360	65	4235	до 18	495*260*95	1,3	5

Цветовая температура **3000K 4000K 6000K**  Степень защиты **IP20** Срок службы **45000 часов** Гарантия **1 год**

Светильник Centurion, арт. 800356



Светильник Centurion-2 белый, арт. 800359 NEW



Светильник Centurion-2 черный, арт. 800360 NEW



ВО ВСЕ СВЕТИЛЬНИКИ, ПРЕДСТАВЛЕННЫЕ НА ЭТОЙ СТРАНИЦЕ, ВСТРОЕНЫ ФУНКЦИИ:



УПРАВЛЕНИЕ
С ПОМОЩЬЮ
ПУЛЬТА



РЕГУЛИРОВКА
ЯРКОСТИ
от 10 до 100%



3 РЕЖИМА СВЕЧЕНИЯ
теплый-нейтральный-
белый свет



РЕЖИМ
НОЧНИКА

СВЕТОДИОДНЫЕ ЛЮСТРЫ

Модель	Код продукта	Мощность, Вт	Световой поток, Лм	Размер комнаты для освещения, кв м	Размеры: крышка *основание (мм)	Вес, кг	Шт. в транспортной коробке
GSMCL-Smart61 85w Centurion-3 белый RGB – 4 кольца	800361	85	5400	до 20	512*260*95	1,5	4
GSMCL-Smart62 85w Centurion-3 черный RGB – 4 кольца	800362	85	5400	до 20	512*260*95	1,5	4
GSMCL-Smart64 105w Centurion-5 черный RGB – 4 кольца	800364	105	6400	до 24	670*260*130	1,4	5

Цветовая температура **3000K 4000K 6000K** **180°** Степень защиты **IP20** Срок службы **45000 часов** Гарантия **1 год**

Светильник Centurion-3 белый, арт. 800361 **NEW**



Светильник Centurion-3 черный, арт. 800362 **NEW**



Светильник Centurion-5 черный, арт. 800364 **NEW**



ВО ВСЕ СВЕТИЛЬНИКИ, ПРЕДСТАВЛЕННЫЕ НА ЭТОЙ СТРАНИЦЕ, ВСТРОЕНЫ ФУНКЦИИ:



УПРАВЛЕНИЕ
С ПОМОЩЬЮ
ПУЛЬТА



РЕГУЛИРОВКА
ЯРКОСТИ
от 10 до 100%



3 РЕЖИМА СВЕЧЕНИЯ
теплый-нейтральный-
белый свет



РЕЖИМ
НОЧНИКА



Модель	Код продукта	Мощность, Вт	Световой поток, Лм	Размер комнаты для освещения, кв м	Размеры: крышка *основание (мм)	Вес, кг	Шт. в транспортной коробке
GSMCL-Smart63 155w Centurion-4 белый RGB – 6 колец	800363	155	9850	до 35	620*260*135	2	5

Цветовая температура **180°** Степень защиты **IP20** Срок службы **45000 часов** Гарантия **1 год**
3000K 4000K 6000K

Светильник Centurion-4 белый, арт. 800363 NEW



ВО ВСЕ СВЕТИЛЬНИКИ, ПРЕДСТАВЛЕННЫЕ НА ЭТОЙ СТРАНИЦЕ, ВСТРОЕНЫ ФУНКЦИИ:



УПРАВЛЕНИЕ
С ПОМОЩЬЮ
ПУЛЬТА



РЕГУЛИРОВКА
ЯРКОСТИ
от 10 до 100%



3 РЕЖИМА СВЕЧЕНИЯ
теплый-нейтральный-
белый свет



РЕЖИМ
НОЧНИКА

3-Х РЕЖИМНЫЕ СВЕТИЛЬНИКИ DOWNLIGHT

Серия GDL-RW



PF 0.5

Ra > 80

90°

Рабочее напряжение
175-265 Вольт

Степень защиты
IP40

Срок службы
35000 часов

Гарантия
2 года

Модель	Код продукта	Тип	Модель, Вт	Световой поток, Лм	Цветовая температура основного света, К	Цветовая температура подсветки, К	Врезное отверстие, мм	Размеры (Д*Ш*В), мм
GDL-RW12-9BT-IP40-6+6	415009	круг	9	700	6500K	6500K	Ø80	Ø96*50





Серия DECO NEW



- *Алюминиевый корпус с рассеивателем из матового акрилового полимера*
- *Свет боковой части светильника создает дополнительную подсветку потолка, зрительно расширяя пространство под ним*
- *Отличное решение для использования в современном светодизайне или как источник основной и декоративной подсветки*
- *Равномерный яркий свет без мерцания и пульсации*



Ra>80

120°

**Рабочее напряжение
185-265 Вольт**

**Степень защиты
IP40**

**Срок службы
35000 часов**

**Гарантия
1 год**

Модель	Код продукта	Цвет корпуса	Тип	Модель, Вт	Световой поток, Лм	Цветовая температура	Врезное отверстие, мм	Размеры (Д*Ш*В), мм
GLP-DECO-R2-7BT-IP40-4-W	412373	белый	круг	7	620	4500K	Ø70	Ø85*32
GLP-DECO-R2-7BT-IP40-4-BL	412374	черный	круг	7	620	4500K	Ø70	Ø85*32
GLP-DECO-S2-7BT-IP40-4-W	412375	белый	квадрат	7	620	4500K	70*70	85*85*32
GLP-DECO-S2-7BT-IP40-4-BL	412376	черный	квадрат	7	620	4500K	70*70	85*85*32

СВЕТОДИОДНЫЕ НАСТОЛЬНЫЕ СВЕТИЛЬНИКИ

TM General представляет линейку современных настольных светодиодных светильников серии GLTL. В ассортименте есть как простые с выключателем модели, так и функциональные, с сенсорным включением и управлением яркостью света и цветовой температурой. Широко представлена новая линейка популярных светильников с RGB подсветкой, которые можно использовать как в работе, так и для украшения комнаты. Светильники General могут служить вам и в качестве ночников – просто отрегулируйте свет с помощью функции диммирования до комфортного для ваших глаз уровня. Светильники General можно использовать в работе и в учёбе, они ярко освещают ваше рабочее место, украсят собой комнату и улучшат ваше настроение. Всю дополнительную информацию можно найти в инструкции внутри упаковки. **Гарантия 1 год.**



GLTL-041

GLTL-020-9

GLTL-006-9-220

GLTL-024-8 rgb

GLTL-024-B rgb

Светодиодные настольные светильники

Модель	Код продукта	Мощность, Вт	Световой поток, Лм	Цветовая температура, К	Размеры, мм (ширина основания, высота)	Длина сетевого провода, м	Цвет корпуса	Шт. в транспортной коробке
GLTL-041 <small>NEW</small>	800041	8	450	6500K	(110*170)*380	1,2	белый	20
GLTL-006-9-220	800006	9	670	6500K	150*600	1,5	белый	30
GLTL-020-9	800018	9	550	6500K	150*600	1,5	черный	30
GLTL-024-8 rgb	800024	8	530	2800K 4000K 6500K	150*320	1,5	белый	8
GLTL-024-B rgb	800150	8	530	2800K 4000K 6500K	150*320	1,5	черный	8

Рабочее напряжение
110-250 Вольт

Степень защиты
IP20

Срок службы
45000 часов

Гарантия
1 год



гибкая
ножка

GLTL-022 с линзой



RGB-
подсветка



GLTL-031-1 rgb

Светодиодные настольные светильники

Модель	Код продукта	Мощность, Вт	Световой поток, Лм	Цветовая температура, К	Размеры, мм (ширина основания, высота)	Длина сетевого провода, м	Цвет корпуса	Шт. в транспортной коробке
GLTL-022 с линзой	800022	10	530	2400K 4000K 6400K	150*310	1,6	белый	8
GLTL-031-1 rgb	800031	9	600	2700K 4000K 6500K	(185*135)*500	1,5	белый	30

Все светильники имеют сенсорное включение и регулировку яркости свечения

Рабочее напряжение
110-250 Вольт

Степень защиты
IP20

Срок службы
45000 часов

Гарантия
1 год

2400K 4000K 6400K тёплый - нейтральный - холодный свет

2700K 4000K 6500K тёплый - нейтральный - холодный свет

Светодиодные настольные светильники

Модель	Код продукта	Мощность, Вт	Световой поток, Лм	Цветовая температура, К	Размеры, мм (ширина основания, высота)	Длина сетевого провода, м	Цвет корпуса	Шт. в транспортной коробке
GLTL-034	800034	8	610	3000K 4000K 6000K	(138*138)*550	1,8	белый	12
GLTL-034-2 rgb	800152	8	520	3000K 4000K 5000K	(138*138)*550	1,5	белый	12

 Рабочее напряжение
110-250 Вольт

Степень защиты
IP20

Срок службы
45000 часов





Гарантия
1 год



-  сенсорное включение
-  3 уровня яркости
-  цифровой дисплей с часами

GLTL-034



-  сенсорное включение
-  3 уровня яркости
-  цифровой дисплей с часами
-  RGB-подсветка

GLTL-034-2 rgb

3000K 4000K 5000K тёплый - нейтральный свет

3000K 4000K 6000K тёплый - нейтральный - холодный свет

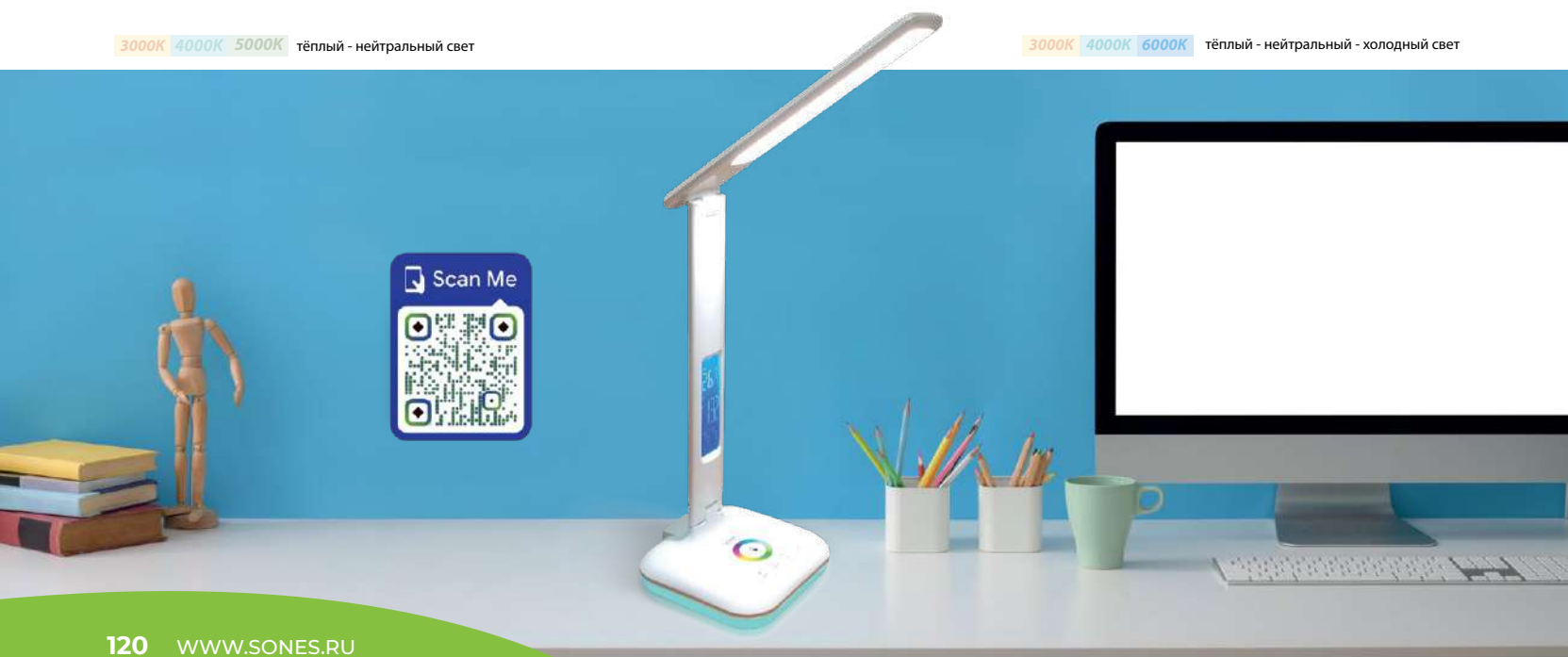

Светодиодные настольные светильники

Модель	Код продукта	Модель, Вт	Световой поток, Лм	Цветовая температура, К	Размеры, мм (ширина основания, высота)	Длина сетевого провода, м	Шт. в транспортной коробке
GLTL-035 rgb	800035	8	490	5000K	(135*115)*515	1,1	6
GLTL-036 rgb	800036	11	600	5000K	170*550	1,8	6
GLTL-037 rgb	800037	8	490	5000K	(140*110)*495	1,1	12

Рабочее напряжение
110-250 Вольт

Степень защиты
IP20



Срок службы
45000 часов

Гарантия
1 год

-  сенсорное включение
-  3 уровня яркости
-  RGB-подсветка





GLTL-035 rgb

-  сенсорное включение
-  3 уровня яркости
-  RGB-подсветка



GLTL-036 rgb

-  сенсорное включение
-  3 уровня яркости
-  RGB-подсветка



GLTL-037 rgb

5000K нейтральный свет



Светодиодные настольные светильники

Модель	Код продукта	Мощность, Вт	Световой поток, Лм	Цветовая температура, К	Размеры, мм (ширина основания, высота)	Длина сетевого провода, м	Цвет корпуса	Шт. в транспортной коробке
GLTL-033 rgb	800033	9	460	5500K	(110*85)*318	1,5	белый	6
GLTL-039 rgb pyramid	800039	10	530	4000K	100*340	1,6	белый	8
GLTL-038-1 rgb	800038	8	520	5000K	(135*115)*515	1,5	белый	6
GLTL-040 rgb	800040	12	550	3000K 4000K 6000K	150*450	1,4	белый	18

 Рабочее напряжение
110-250 Вольт

Степень защиты
IP20

Срок службы
45000 часов

Гарантия
1 год





-  сенсорное включение
-  3 уровня яркости
-  RGB-подсветка

GLTL-033 rgb

4000K нейтральный свет





-  сенсорное включение
-  3 уровня яркости
-  RGB-подсветка

GLTL-039 rgb pyramid

5000K нейтральный свет





-  сенсорное включение
-  3 уровня яркости
-  RGB-подсветка

GLTL-038-1 rgb

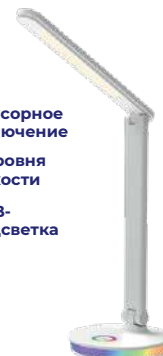
3000K 4000K 6000K



-  сенсорное включение
-  3 уровня яркости
-  RGB-подсветка

GLTL-040 rgb

тёплый - нейтральный - холодный свет



Регулировка по вертикали на 110°

РЕГУЛИРОВКА ПЛАФОНА ПО ВЕРТИКАЛИ НА 110°



Угол светового потока 120°

530
ЛЮМЕН

1 год
ГАРАНТИЯ

В сложенном состоянии светильник может использоваться как ночник



Светодиодные настольные светильники

Модель	Код продукта	Модель, Вт	Световой поток, Лм	Цветовая температура, К	Размеры, мм (ширина основания, высота)	Длина сетевого провода, м	Цвет корпуса	Шт. в транспортной коробке
GLTL-042 с беспроводной зарядкой для телефона	800042	12	550	3000K 4000K 6000K	(110*170)*380	1,4	белый	30
GLTL-043 с подставкой для телефона	800043	8	450	3000K 4000K 6000K	(110*170)*380	1,2	белый	20
GLTL-046 светодиодный на струбине	800046	12	550	3000K 4500K 6000K	160*310	1,5	белый	30

Рабочее напряжение 110-250 Вольт **Степень защиты** IP20 **Срок службы** 45000 часов **Гарантия** 1 год



- сенсорное включение
- регулятор яркости
- беспроводная зарядка
- покрытие "под экокожу"

GLTL-042 с беспроводной зарядкой для телефона



- сенсорное включение
- регулятор яркости
- подставка для телефона

GLTL-043 с подставкой для телефона



- выключатель на шнуре
- регулятор яркости
- на струбине

GLTL-046 светодиодный на струбине

Новинки NEW

Модель	Код продукта	Модель, Вт	Световой поток, Лм	Цветовая температура, К	Размеры, мм (ширина основания, высота)	Длина сетевого провода, м	Цвет корпуса	Шт. в транспортной коробке
GLTL-044	800044	10	500	2700K 4000K 6500K	(130*150)*400	1,5	белый	30
GLTL-045	800045	11	550	2700K 4000K 6500K	(183*114)*395	1,5	белый	30
GLTL-047	800047	11	550	6000K	(67*148)*332	1,2	белый	40

Рабочее напряжение 110-220 Вольт **Степень защиты** IP20 **Срок службы** 50000 часов **Гарантия** 1 год



- сенсорное включение
- регулятор яркости
- смена цветовой температуры

GLTL-044



- сенсорное включение
- регулятор яркости
- смена цветовой температуры

GLTL-045



- сенсорное включение
- регулятор яркости
- смена цветовой температуры
- x2 2 плафона для зонирования
- подставка для телефона

GLTL-047

2700K 4000K 6500K

тёплый - нейтральный - холодный свет

3000K 4500K 6000K

тёплый - нейтральный - холодный свет

Традиционные настольные светильники
ОСНОВАНИЕ + СТРУБЦИНА (2 В 1)

Модель	Код продукта	Мощность лампы, Вт	Тип цоколя	Тип крепления	Размеры, мм (ширина основания, высота)	Длина сетевого провода, м	Цвет корпуса	Вес, кг	Шт. в транспортной коробке
GTL-035	800135	не более 60	E27	на струбцине и на основании	148*600	1,2		1,4	12
GTL-036	800136	не более 60	E27	на струбцине и на основании	148*600	1,2		1,4	12
GTL-037	800137	не более 60	E27	на струбцине и на основании	148*600	1,2		1,4	12
GTL-038	800138	не более 60	E27	на струбцине и на основании	148*600	1,2		1,4	12
GTL-039	800139	не более 60	E27	на струбцине и на основании	148*600	1,2		1,4	12
GTL-040	800140	не более 60	E27	на струбцине и на основании	148*600	1,2		1,4	12
GTL-041	800141	не более 60	E27	на струбцине и на основании	148*600	1,2		1,4	12

Тип упаковки:
цветная картонная коробка

Степень защиты
IP20

Рабочее напряжение
220-240 Вольт

Гарантия
1 год



GTL-035



GTL-036



GTL-037



GTL-038



GTL-039





GTL-040



GTL-041

Традиционные настольные светильники
ОСНОВАНИЕ + СТРУБЦИНА (2 В 1) – LOFT **NEW**

Модель	Код продукта	Мощность лампы, Вт	Тип цоколя	Тип крепления	Размеры, мм (ширина основания, высота)	Длина сетевого провода, м	Цвет корпуса	Вес, кг	Шт. в транспортной коробке
GTL-054 основание + струбцина LOFT белый	800154	до 60 Вт	E27	основание + струбцина	148*600	1,8		1,32	12
GTL-055 основание + струбцина LOFT черный	800155	до 60 Вт	E27	основание + струбцина	148*600	1,8		1,32	12

Тип упаковки:
цветная картонная коробка

Степень защиты
IP20

Рабочее напряжение
220-240 Вольт

Гарантия
1 год





800154



800155



Традиционные настольные светильники GTL
СТРУБЦИНА БОЛЬШОГО РАЗМЕРА

Модель	Код продукта	Мощность, Вт	Тип цоколя	Тип крепления	Размеры, мм (диаметр плафона и высота)	Длина сетевого провода, м	Цвет корпуса	Вес, кг	Шт. в транспортной коробке
GTL-042	800142	не более 60	E27	на струбцине	168*700	1,2		0,75	16
GTL-043	800143	не более 60	E27	на струбцине	168*700	1,2		0,75	16
GTL-044	800144	не более 60	E27	на струбцине	168*700	1,2		0,75	16

Тип упаковки:
цветная картонная коробка

Степень защиты
IP20

Рабочее напряжение
220-240 Вольт

Гарантия
1 год

Плафон
съёмный



GTL-042



GTL-043



GTL-044



**Традиционные настольные светильники
НА ПРИЩЕПКЕ**

Модель	Код продукта	Мощность лампы, Вт	Тип цоколя	Размеры, мм (ширина основания, высота)	Длина сетевого провода, м	Цвет корпуса	Вес, кг	Шт. в транспортной коробке
GTL-021-60-220	800121	не более 60	E27	(120*90)*300	1,1		0,32	24
GTL-022-60-220	800122	не более 60	E27	(120*90)*300	1,1		0,32	24
GTL-023-60-220	800123	не более 60	E27	(120*90)*300	1,1		0,32	24
GTL-024-60-220	800124	не более 60	E27	(120*90)*300	1,1		0,32	24
GTL-025-60-220	800125	не более 60	E27	(120*90)*300	1,1		0,32	24
GTL-026-60-220	800126	не более 60	E27	(120*90)*300	1,1		0,32	24

Тип упаковки:
прозрачный пакет с картонной цветной ручкой

Степень защиты
IP20

Рабочее напряжение
220-240 Вольт

Гарантия
1 год



GTL-021-60-220

GTL-022-60-220

GTL-023-60-220

GTL-024-60-220

GTL-025-60-220

GTL-026-60-220

МЕТАЛЛИЧЕСКИЕ НА ПРИЩЕПКЕ NEW

Модель	Код продукта	Мощность лампы, Вт	Тип цоколя	Размеры, мм (ширина основания, высота)	Длина сетевого провода, м	Цвет корпуса	Вес, кг	Шт. в транспортной коробке
GTL-048 железный на прищепке белый	800148	до 60 Вт	E27	120*300	1,8		0,37	40
GTL-049 железный на прищепке черный	800149	до 60 Вт	E27	120*300	1,8		0,37	40

Тип упаковки:
цветная картонная коробка

Степень защиты
IP20

Рабочее напряжение
220-240 Вольт

Гарантия
1 год



GTL-048

GTL-049

**Традиционные настольные светильники
НА ОСНОВАНИИ**

Модель	Код продукта	Мощность лампы, Вт	Тип цоколя	Размеры, мм (ширина основания, высота)	Длина сетевого провода, м	Цвет корпуса	Вес, кг	Шт. в транспортной коробке
GTL-027-60-220	800127	не более 60	E27	142*320	1,1		0,46	24
GTL-028-60-220	800128	не более 60	E27	142*320	1,1		0,46	24
GTL-029-60-220	800129	не более 60	E27	142*320	1,1		0,46	24
GTL-030-60-220	800130	не более 60	E27	142*320	1,1		0,46	24
GTL-031-60-220	800131	не более 60	E27	142*320	1,1		0,46	24
GTL-032-60-220	800132	не более 60	E27	142*320	1,1		0,46	24

Тип упаковки:
прозрачный пакет с картонной
цветной ручкой

Степень защиты
IP20

Рабочее напряжение
220-240 Вольт

Гарантия
1 год



GTL-027-60-220



GTL-028-60-220



GTL-029-60-220



GTL-030-60-220





GTL-031-60-220



GTL-032-60-220

НАПОЛЬНЫЕ СВЕТИЛЬНИКИ (ТОРШЕРЫ)

Модель	Код продукта	Мощность лампы, Вт	Тип цоколя	Размеры, мм (ширина основания, высота)	Длина сетевого провода, м	Цвет корпуса	Вес, кг	Шт. в транспортной коробке
GFL-001 напольный торшер под лампу E27	801001	до 60 Вт	E27	220*1635	1,5		2,9	6
GFL-002 напольный торшер под лампу E27	801002	до 60 Вт	E27	220*1635	1,5		2,9	6

Тип упаковки:
цветная картонная коробка

Степень защиты
IP20

Рабочее напряжение
220-240 Вольт

Гарантия
1 год



Светодиодная лента TM General – это гибкое основание белого или медного цветов с токопроводящими дорожками и равномерным распределением диодов по всей длине.

Светодиодные ленты представляют собой надёжные, компактные и электробезопасные источники света с длительным сроком службы. На обратной стороне ленты нанесён клейкий слой, что даёт возможность прикрепить её к любой гладкой поверхности (стекло, гипсокартон, и так далее). Использование дополнительных аксессуаров для ленты облегчит монтаж и избавит от пайки, а благодаря гибкости и простоте монтажа, в сочетании с относительно невысокой стоимостью, ленты давно завоевали популярность как среди дизайнеров, так и среди любителей декоративной подсветки.

Светодиодные ленты подразделяется на несколько типов:

- 1. По цвету свечения:** одноцветная; многоцветная RGB лента;
- 2. По степени защиты:** пыле-влагозащищенная в полиуретановой оболочке (для влажных помещений и наружного использования) IP65; открытая лента IP20 для использования в сухих помещениях;
- 3. По напряжению:** 12-вольтная; 24-вольтная; 220-вольтная (полностью залитая силиконом).
- 4. По уровню качества и способу применения** 12-вольтная и 24-вольтная ленты подразделяются на 6 серий:

- **12V и 24V GLS-STANDARD.** Данные модели оснащены стабильными светодиодами, установленными на двухслойной медной подложке (для моделей более 4,8 Вт/м), что обеспечивает оптимальное качество по разумной цене и позволяет использовать ленту в декоративной и мебельной подсветке.

Гарантия 1 год.

- **12V GLS-PRO.** Данные модели оснащены яркими светодиодами для стабильной работы, установленными на усиленной медной подложке (для моделей более 4,8 Вт/м) для равномерного питания светодиодов, что позволяет использовать данную ленту для декоративной подсветки и украшения торговых точек и кафе-баров. **Гарантия 2 года.**

- **12V GLS-PROL.** Данные модели оснащены высокоэффективными светодиодами с повышенными световыми потоками и индексом цветопередачи CRI>80, диоды установлены на усиленной двухслойной подложке из высококачественной меди, что позволяет использовать ленту в качестве источника основного освещения, создания светильников, оформления витрин и лайт-боксов, а наличие BIN-номера позволит более точно подобрать ленту с идентичной температурой свечения и избежать «разноцветности» отдельных участков. **Гарантия 2 года.**

- **24V GLS-PREMIUM.** Данные модели оснащены профессиональными высокоэффективными светодиодами с качественными световыми потоками и индексом цветопередачи CRI>80 и CRI>85 (моде-

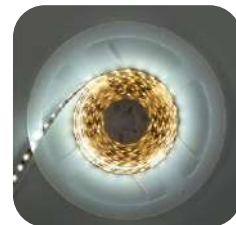

ли 2835 и 5050) и CRI>90 (модели 2216). Светодиоды установлены на усиленной двухслойной медной подложке, толщина которой увеличена в 1,5 раза по сравнению с лентами серии GLS-PROL, что обеспечивает интенсивное использование данной ленты в качестве источников основного освещения, создания светильников и дизайнерского освещения. Наличие BIN номера позволит идеально подобрать цветовую температуру и избежать «разноцветности» отдельных участков, а входящее напряжение 24 В позволит вдвое сократить потери яркости на участке 5 м. **Гарантия 3 года.**

■ **24V GLS-COB** NEW Данные ленты созданы по принципиально новой технологии COB (Chip on board), которая обычно встречается в светильниках и характеризуется отсутствием мест пайки диода к плате-подложке (диод монтируется напрямую на плату), что обеспечивает более устойчивое соединение, исключая некачественную пайку и снижая риск обрыва контактов при изгибе ленты. Диоды с высоким индексом цветопередачи CRI>90, в них отсутствует пластиковый корпус, что значительно увеличивает угол рассеивания (угол рассеивания до 180 градусов), а усиленная двойная медная подложка позволяет использовать ленты в качестве источников основного освещения, создания светильников и лайтбоксов. COB лента покрыта единым слоем люминофора, что обеспечивает равномерное свечение по всей длине ленты, а также делает ленту более защищенной от пыли и механических воздействий по сравнению с традиционными лентами с диодами SMD. В ассортименте имеются одноцветные и RGB модели мощностью от 8 до 14 Вт/м со световыми потоками от 870 до 1 300 Лм/м и плотностью светодиодов от 320 до 720 шт./м. **Входящее напряжение 24 В позволяет вдвое сократить потери яркости на участке 5 м. Гарантия 3 года.**



В лентах используются светодиоды следующих типов:

- SMD 2835 (ширина ленты 8 мм, 10 мм, 14 мм);
 - SMD 5050 (ширина ленты 10 мм, 16 мм, 19 мм);
 - SMD 5730 (ширина ленты 10 мм);
 - SMD 2216 (ширина ленты 8 и 10 мм),
 - COB (ширина ленты 8, 10 и 12 мм).
- Диоды SMD расположены с частотой 30, 60, 120, 180, 240 и 300 штук на метр
- Диоды COB расположены с частотой 320, 384, 512, 528, 720 штук на метр

Ленты имеют цветовые температуры:



- | | | |
|---|---|--|
| - 3000K тёплый белый свет; | - красный; | - жёлтый; |
| - 4500K нейтральный белый свет; | - зелёный; | - розовый; |
| - 6500K холодный белый свет; | - синий; | - RGB-многоцветный. |

Для управления RGB-лентой нужен **RGB-контроллер**.

В 1 диоде на ленте заложены 3 цвета (красный, зеленый, синий), сочетания которых позволяет **создавать множество оттенков свечения ленты** (для диодов SMD).

Срок службы 50 000 часов.

Серия **GLS-STANDARD** представлена моделями 2835 мощностью 4,8 Вт/м и 9,6 Вт/м (обе со световым потоком **7 Лм/диод**), моделями 2835 мощностью 14,4 Вт/м и 19,2 Вт/м (обе со световым потоком **16 Лм/диод**), моделями 5050 мощностью 7,2 Вт/м и 14,4 Вт/м (обе со световым потоком **12 Лм/диод**) и моделями 5730 мощностью 18 Вт/м (со световым потоком **25 Лм/диод**).

-  **6-8 часов в сутки бесперебойной работы**
-  **Рабочая температура от -20 °C до +60 °C**
-  **Оптимальное соотношение цена-качество**

**СЕРИЯ GLS-STANDARD ТИП 2835
GLS-Standard-2835-IP20**

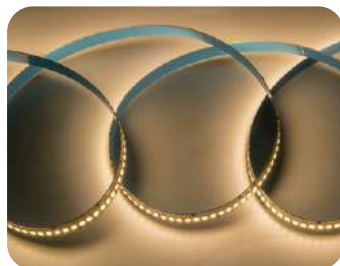

Модель	Код продукта	Модель, Вт	Кол-во свет-ов на 1 м	Цветовая тем-ра	Кол-во в упаковке, м	Ширина подложки, мм	Кратность резки диодов/мм	Световой поток, Лм/м	Коннекторы
GLS-2835-60-4.8-12-IP20-3	500010	4,8	60	3000K	5	8	3/50	420	I тип
GLS-2835-60-4.8-12-IP20-4	500210	4,8	60	4500K	5	8	3/50	420	I тип
GLS-2835-60-4.8-12-IP20-6	500410	4,8	60	6500K	5	8	3/50	420	I тип
GLS-2835-120-9.6-12-IP20-3	501010	9,6	120	3000K	5	8	3/25	840	I тип
GLS-2835-120-9.6-12-IP20-4	501210/501260	9,6	120	4500K	5/50	8	3/25	840	I тип
GLS-2835-120-9.6-12-IP20-6	501410/501460	9,6	120	6500K	5/50	8	3/25	840	I тип
GLS-2835-180-14.4-12-IP20-3	501040	14,4	180	3000K	5	10	3/16,67	2880	II тип
GLS-2835-180-14.4-12-IP20-4	501240/501270	14,4	180	4500K	5/50	10	3/16,67	2880	II тип
GLS-2835-180-14.4-12-IP20-6	501440/501470	14,4	180	6500K	5/50	10	3/16,67	2880	II тип
GLS-2835-240-19.2-12-IP20-3	501050	19,2	240	3000K	5	10	3/12,5	3840	II тип
GLS-2835-240-19.2-12-IP20-4	501250/501280	19,2	240	4500K	5/50	10	3/12,5	3840	II тип
GLS-2835-240-19.2-12-IP20-6	501450/501480	19,2	240	6500K	5/50	10	3/12,5	3840	II тип
двухрядные NEW									
GLS-2835-240-19.2-12-IP20-D-3	501090	19,2	240	3000K	5	14	6 / 25	3840	-
GLS-2835-240-19.2-12-IP20-D-4	501290	19,2	240	4500K	5	14	6 / 25	3840	-
GLS-2835-240-19.2-12-IP20-D-6	501490	19,2	240	6500K	5	14	6 / 25	3840	-



Видеобзор двухрядных лент 501090, 501290, 501490

Класс защиты **IP20**

Рабочее напряжение **12 Вольт**

Гарантия **1 год**

GLS-Standard-2835-IP65



Модель	Код продукта	Модель, Вт	Кол-во свет-ов на 1 м	Цветовая тем-ра	Кол-во в упаковке, м	Ширина подложки, мм	Кратность резки диодов/мм	Световой поток, Лм/м	Коннекторы
GLS-2835-60-4.8-12-IP65-3	500110	4,8	60	3000K	5	8	3/50	420	I тип
GLS-2835-60-4.8-12-IP65-6	500510	4,8	60	6500K	5	8	3/50	420	I тип
GLS-2835-120-9.6-12-IP65-3	501110	9,6	120	3000K	5	8	3/25	840	I тип
GLS-2835-120-9.6-12-IP65-4	501310	9,6	120	4500K	5	8	3/25	840	I тип
GLS-2835-120-9.6-12-IP65-6	501510	9,6	120	6500K	5	8	3/25	840	I тип



Класс защиты **IP65**

Рабочее напряжение **12 Вольт**

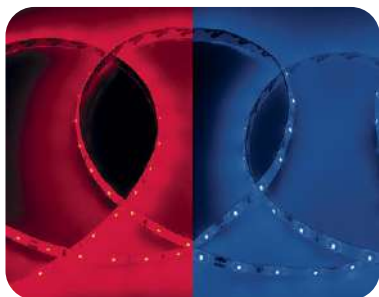
Гарантия **1 год**



СЕРИЯ GLS ТИП 2835
GLS-Standard-2835-IP65 цветные

Модель	Код продукта	Модель, Вт	Кол-во свет-ов на 1 м	Цветовая тем-ра	Кол-во в упаковке, м	Ширина подложки, мм	Кратность резки диодов/мм	Световой поток, Лм/м	Коннекторы
GLS-2835-60-4.8-12-IP65-R	500610	4,8	60		5	8	3/50	420	I тип
GLS-2835-60-4.8-12-IP65-B	500810	4,8	60		5	8	3/50	420	I тип

Класс защиты
IP65

 Рабочее напряжение
12 Вольт

Гарантия
1 год

 красный

 синий

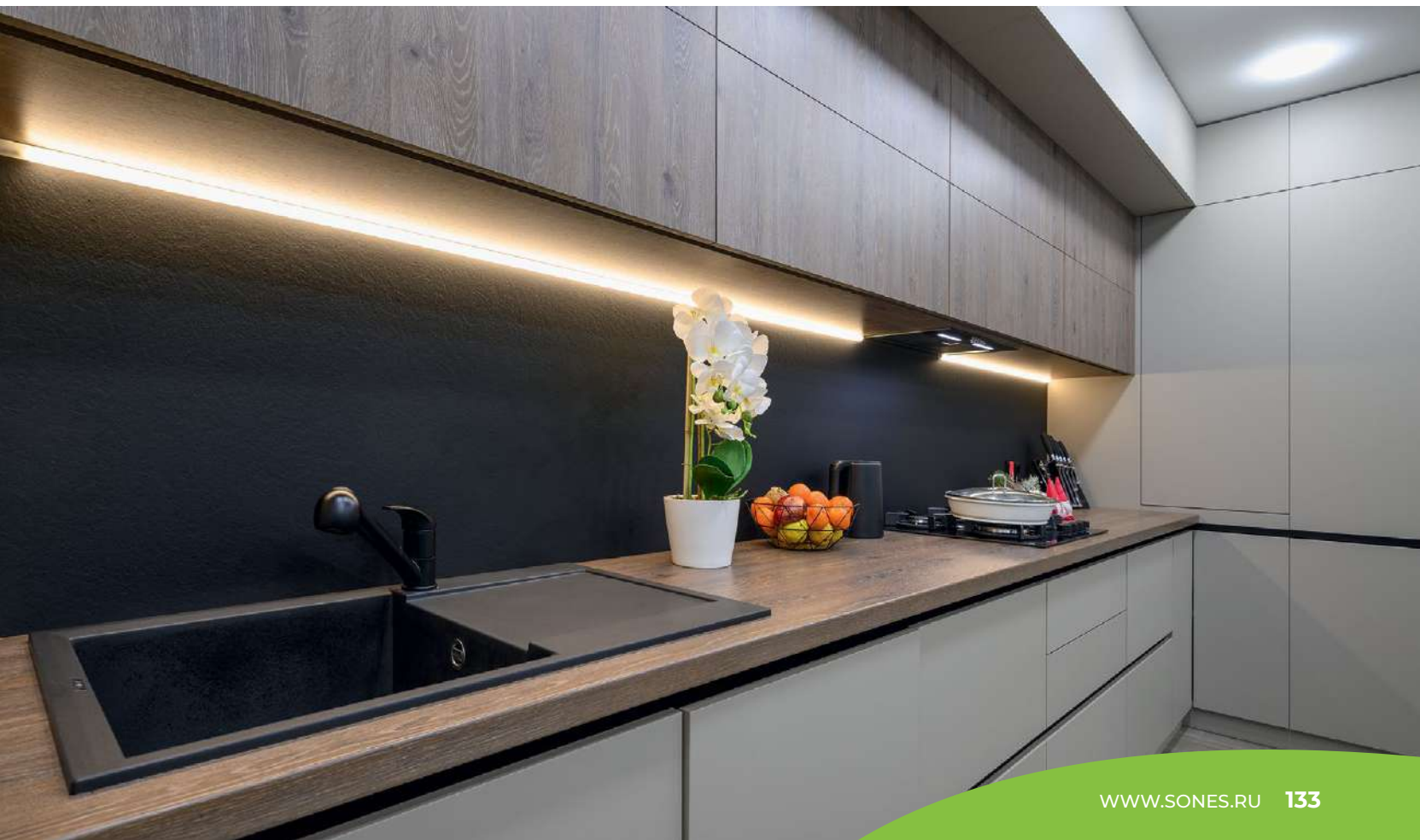

СЕРИЯ GLS-STANDARD ТИП 5050
GLS-Standard-5050-IP20

Появились модели в катушках по 50 м! **NEW**



Модель	Код продукта	Модель, Вт	Кол-во свет-ов на 1 м	Цветовая тем-ра	Кол-во в упаковке, м	Ширина подложки, мм	Кратность резки диодов/мм	Световой поток, Лм/м	Коннекторы
GLS-5050-30-7.2-12-IP20-3	5016	7,2	30	3000K	5	10	3/100	360	III тип
GLS-5050-30-7.2-12-IP20-4	5018	7,2	30	4500K	5	10	3/100	360	III тип
GLS-5050-30-7.2-12-IP20-6	5020	7,2	30	6500K	5	10	3/100	360	III тип
GLS-5050-60-14.4-12-IP20-3	5030	14,4	60	3000K	5	10	3/50	720	III тип
GLS-5050-60-14.4-12-IP20-4	5032/ 503270	14,4	60	4500K	5/50	10	3/50	720	III тип
GLS-5050-60-14.4-12-IP20-6	5034/ 503470	14,4	60	6500K	5/50	10	3/50	720	III тип

Класс защиты
IP20

Рабочее напряжение
12 Вольт

Гарантия
1 год

GLS-Standard-5050-IP20 цветные

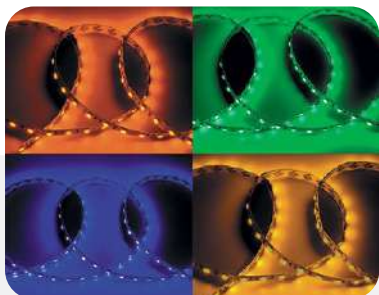

Модель	Код продукта	Модель, Вт	Кол-во свет-ов на 1 м	Цветовая тем-ра	Кол-во в упаковке, м	Ширина подложки, мм	Кратность резки диодов/мм	Световой поток, Лм/м	Коннекторы
GLS-5050-60-14.4-12-IP20-R	502210	14,4	60		5	10	3/50	720	III тип
GLS-5050-60-14.4-12-IP20-G	502410	14,4	60		5	10	3/50	720	III тип
GLS-5050-60-14.4-12-IP20-B	502610	14,4	60		5	10	3/50	720	III тип
GLS-5050-60-14.4-12-IP20-Y	502810	14,4	60		5	10	3/50	720	III тип

Класс защиты
IP20

Рабочее напряжение
12 Вольт

Гарантия
1 год

СЕРИЯ GLS-STANDARD ТИП 5050
GLS-Standard-5050-IP65



Модель	Код продукта	Модель, Вт	Кол-во свет-ов на 1 м	Цветовая тем-ра	Кол-во в упаковке, м	Ширина подложки, мм	Кратность резки диодов/мм	Световой поток, Лм/м	Коннекторы
GLS-5050-30-7.2-12-IP65-3	5017	7,2	30	3000K	5	10	3/100	360	III тип
GLS-5050-30-7.2-12-IP65-4	5019	7,2	30	4500K	5	10	3/100	360	III тип
GLS-5050-30-7.2-12-IP65-6	5021	7,2	30	6500K	5	10	3/100	360	III тип
GLS-5050-60-14.4-12-IP65-3	5031	14,4	60	3000K	5	10	3/50	720	III тип
GLS-5050-60-14.4-12-IP65-4	5033	14,4	60	4500K	5	10	3/50	720	III тип
GLS-5050-60-14.4-12-IP65-6	5035	14,4	60	6500K	5	10	3/50	720	III тип

Класс защиты
IP65

Рабочее напряжение
12 Вольт

Гарантия
1 год

3000K тёплый белый свет
4500K нейтральный белый свет
6500K холодный белый свет

красный
 синий

зелёный
 жёлтый

GLS-Standard-5050-RGB

Появились модели в катушках по 50 м! **NEW**



Модель	Код продукта	Модель, Вт	Кол-во свет-ов на 1 м	Цветовая тем-ра	Кол-во в упаковке, м	Ширина, мм	Кратность резки диодов/мм	Световой поток, Лм/м	Коннекторы
IP20									
GLS-5050-30-7.2-12-IP20-RGB	5036	7,2	30		5	10	3/100	-	IV тип
GLS-5050-60-14.4-12-IP20-RGB+3	503801	14,4	60		5	10	6/100	360 (3000K)	IV тип
GLS-5050-60-14.4-12-IP20-RGB+6	503802	14,4	60		5	10	6/100	360 (6500K)	IV тип
GLS-5050-60-14.4-12-IP20-RGB+4	503803	14,4	60		5	6 / 100	6/100	360 (4500K)	IV тип
GLS-5050-60-14.4-12-IP20-RGB	5038/503870	14,4	60		5/50	10	3/50	-	IV тип
IP65									
GLS-5050-30-7.2-12-IP65-RGB	5037	7,2	30		5	3 / 100	3/100	-	IV тип
GLS-5050-60-14.4-12-IP65-RGB	5039	14,4	60		5	3 / 50	3/50	-	IV тип
двухрядные NEW									
GLS-5050-120-28.8-12-IP20-RGB+3	503811	28,8	120		5	19	6 / 50	720 (3000K)	-
GLS-5050-120-28.8-12-IP20-RGB+4	503813	28,8	120		5	19	6 / 50	720 (4500K)	-
GLS-5050-120-28.8-12-IP20-RGB+6	503812	28,8	120		5	19	6 / 50	720 (6500K)	-



Видеообзор двухрядных лент 503811, 503813, 503812

Класс защиты
IP20

Класс защиты
IP65

Рабочее напряжение
12 Вольт

Гарантия
1 год



СЕРИЯ GLS-STANDARD ТИП 5730 GLS-Standard-5730-IP20

Модель	Код продукта	Модель, Вт	Кол-во свет-ов на 1 м	Цветовая тем-ра	Кол-во в упаковке, м	Ширина, мм	Кратность резки диодов/мм	Световой поток, Лм/м	Коннекторы
GLS-5730-60-18-12-IP20-3	503001	18	60		5	10	3/50	1500	III тип
GLS-5730-60-18-12-IP20-4	503201	18	60		5	10	3/50	1500	III тип
GLS-5730-60-18-12-IP20-6	503401	18	60		5	10	3/50	1500	III тип

Класс защиты
IP20

Рабочее напряжение
12 Вольт

Гарантия
1 год

3000K тёплый белый свет
4500K нейтральный белый свет

6500K холодный белый свет
 RGB-многоцветный

Серия GLS-PRO представлена моделями мощностью 4,8 Вт/м, 9,6 Вт/м (со световым потоком **7 Лм/диод**) и 14,4 Вт/м (**12 Лм/диод**) теплого белого, нейтрального белого и холодного белого свечения, а также многоцветными RGB лентами. Ленты представлены со степенями защиты IP20 и IP65 и идеально подходят для декоративной подсветки, создания многоуровневых систем освещения, **мебельной подсветки, украшения торговых точек, кафе, баров, развлекательных залов.**



8-10 часов в сутки
бесперебойной работы



Усиленная двухслойная подложка
из высококачественной меди
(для моделей более 4,2 Вт/м)



Рабочая температура
от -20 °С до +60 °С



СЕРИЯ GLS-PRO ТИП 2835 GLS-PRO-2835-IP20

Модель	Код продукта	Модель, Вт	Кол-во свет-ов на 1 м	Цветовая тем-ра	Кол-во в упаковке, м	Ширина подложки, мм	Кратность резки диодов/мм	Световой поток, Лм/м	Коннекторы
GLS-2835-60-4.8-12-IP20-PRO-3	500020	4,8	60	3000K	5	8	3/50	420	I тип
GLS-2835-60-4.8-12-IP20-PRO-6	500420	4,8	60	6500K	5	8	3/50	420	I тип
GLS-2835-120-9.6-12-IP20-PRO-3	501020	9,6	120	3000K	5	8	3/25	840	I тип
GLS-2835-120-9.6-12-IP20-PRO-4	501220	9,6	120	4500K	5	8	3/25	840	I тип
GLS-2835-120-9.6-12-IP20-PRO-6	501420	9,6	120	6500K	5	8	3/25	840	I тип

Класс защиты
IP20

Рабочее напряжение
12 Вольт

Гарантия
2 года

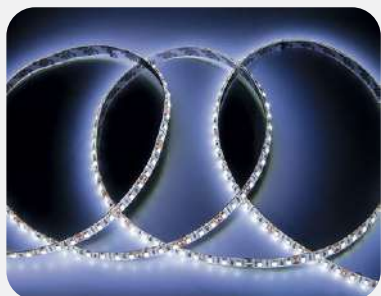

GLS-PRO-2835-IP65

Модель	Код продукта	Модель, Вт	Кол-во свет-ов на 1 м	Цветовая тем-ра	Кол-во в упаковке, м	Ширина подложки, мм	Кратность резки диодов/мм	Световой поток, Лм/м	Коннекторы
GLS-2835-60-4.8-12-IP65-PRO-3	500120	4,8	60	3000K	5	8	3/50	420	I тип
GLS-2835-60-4.8-12-IP65-PRO-6	500520	4,8	60	6500K	5	8	3/50	420	I тип
GLS-2835-120-9.6-12-IP65-PRO-3	501120	9,6	120	3000K	5	8	3/25	840	I тип
GLS-2835-120-9.6-12-IP65-PRO-6	501520	9,6	120	6500K	5	8	3/25	840	I тип

Класс защиты
IP65

Рабочее напряжение
12 Вольт

Гарантия
2 года

СЕРИЯ GLS-PRO ТИП 5050
GLS-PRO-5050



Модель	Код продукта	Модель, Вт	Кол-во свет-ов на 1 м	Цветовая тем-ра	Кол-во в упаковке, м	Ширина, подложки, мм	Кратность резки диодов/мм	Световой поток, Лм/м	Коннекторы
IP20									
GLS-5050-60-14.4-12-IP20-PRO-3	503020	14,4	60	3000K	5	10	3/50	720	III тип
GLS-5050-60-14.4-12-IP20-PRO-4	503220	14,4	60	4500K	5	10	3/50	720	III тип
GLS-5050-60-14.4-12-IP20-PRO-6	503420	14,4	60	6500K	5	10	3/50	720	III тип
IP65									
GLS-5050-60-14.4-12-IP65-PRO-3	503120	14,4	60	3000K	5	10	3/50	720	III тип
GLS-5050-60-14.4-12-IP65-PRO-6	503520	14,4	60	6500K	5	10	3/50	720	III тип

Класс защиты
IP20

Класс защиты
IP65

⚡ Рабочее напряжение
12 Вольт

Гарантия
2 года



GLS-PRO-5050-RGB

Модель	Код продукта	Модель, Вт	Кол-во свет-ов на 1 м	Цветовая тем-ра	Кол-во в упаковке, м	Ширина, подложки, мм	Кратность резки диодов/мм	Световой поток, Лм/м	Коннекторы
IP20									
GLS-5050-60-14.4-12-IP20-PRO-RGB	503820	14,4	60		5	10	3/50	-	IV тип
IP65									
GLS-5050-60-14.4-12-IP65-PRO-RGB	503920	14,4	60		5	10	3/50	-	IV тип

Класс защиты
IP20

Класс защиты
IP65

⚡ Рабочее напряжение
12 Вольт

Гарантия
2 года

RGB-многоцветный

3000K тёплый белый свет

4500K нейтральный белый свет

6500K холодный белый свет

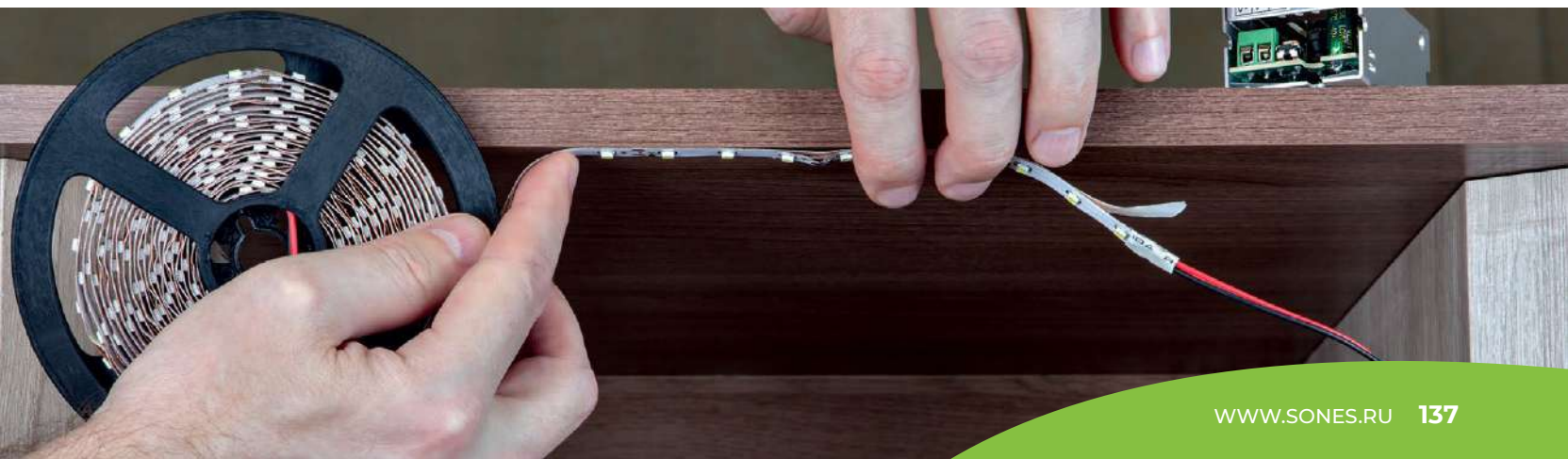

ГОТОВЫЕ КОМПЛЕКТЫ С ЛЕНТОЙ 12 В

Комплекты светодиодных лент с комплектующими – универсальное решение для быстрой установки декоративной подсветки в считанные минуты.

В комплект входят:

1. Катушка со светодиодной лентой (3 м или 5 м).
2. Источник постоянного напряжения с вилкой.
3. Специальный контроллер для моделей RGB – для управления режимами свечения.

В наличии модели теплого и холодного белого свечения (от 4,8 Вт/м до 14,4 Вт/м), а также RGB-разноцветного свечения (7,2 и 14,4 Вт/м).

Все модели имеют степень защиты IP20 и предназначены для использования в сухих помещениях.

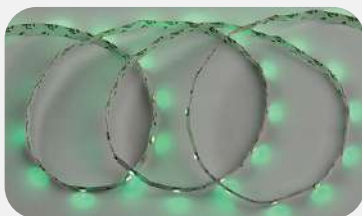

Модель	Код продукта	Модель, Вт	Кол-во диодов на 1 м	Цветовая температура	Комплектация	Световой поток, Лм/м
GLS-2835-60-4.8-12-IP20-PRO-3-3-KIT	500021	4,8	60	3000K	3 м лента, ИПН 12 В	420
GLS-2835-60-4.8-12-IP20-PRO-6-3-KIT	500421	4,8	60	6500K	3 м лента, ИПН 12 В	420
GLS-2835-60-4.8-12-IP20-PRO-3-5-KIT	500022	4,8	60	3000K	5 м лента, ИПН 12 В	420
GLS-2835-60-4.8-12-IP20-PRO-6-5-KIT	500422	4,8	60	6500K	5 м лента, ИПН 12 В	420
GLS-2835-120-9.6-12-IP20-PRO-3-3-KIT	501021	9,6	120	3000K	3 м лента, ИПН 12 В	840
GLS-2835-120-9.6-12-IP20-PRO-6-3-KIT	501421	9,6	120	6500K	3 м лента, ИПН 12 В	840
GLS-2835-120-9.6-12-IP20-PRO-3-5-KIT	501022	9,6	120	3000K	5 м лента, ИПН 12 В	840
GLS-2835-120-9.6-12-IP20-PRO-6-5-KIT	501422	9,6	120	6500K	5 м лента, ИПН 12 В	840
GLS-5050-30-7.2-12-IP20-PRO-3-3-KIT	501621	7,2	30	3000K	3 м лента, ИПН 12 В	360
GLS-5050-30-7.2-12-IP20-PRO-6-3-KIT	502021	7,2	30	6500K	3 м лента, ИПН 12 В	360
GLS-5050-30-7.2-12-IP20-PRO-3-5-KIT	501622	7,2	30	3000K	5 м лента, ИПН 12 В	360
GLS-5050-30-7.2-12-IP20-PRO-6-5-KIT	502022	7,2	30	6500K	5 м лента, ИПН 12 В	360
GLS-5050-30-7.2-12-IP20-PRO-RGB-3-KIT	503621	7,2	30		3 м лента, RGB контроллер, ИПН 12 В	-
GLS-5050-30-7.2-12-IP20-PRO-RGB-5-KIT	503622	7,2	30		5 м лента, RGB контроллер, ИПН 12 В	-
GLS-5050-60-14.4-12-IP20-PRO-6-3-KIT NEW	503421	14,4	60	6500K	3 м лента, ИПН 12 В	720
GLS-5050-60-14.4-12-IP20-PRO-RGB-3-KIT NEW	503821	14,4	60		3 м лента, RGB контроллер, ИПН 12 В	-



Класс защиты **IP20** ⚡ Рабочее напряжение **12 Вольт** Гарантия **1 год**



Пока светодиодная лента помещена на катушку или еще находится в упаковке, не подключайте ее к электросети! Осторожно! Напряжение на токопроводящих жилах 220 Вольт.

Серия PROL представлена моделями IP20 холодного и нейтрального белого света (мощностью 9,6 Вт/м; 14,4 Вт/м со световым потоком 22 Лм/диод) и многоцветной RGB, а высокий индекс цветопередачи (CRI>80) позволяет использовать ленты серии PROL в качестве источников основного света, а также создания светильников и оформления лайт-боксов и витрин, подчеркивающих внешний вид любого товара.



10-12 часов в сутки
беспрерывной
работы



BIN Бинованные
диоды



Рабочая температура
от -20 °C до +60 °C



CU Усиленная
двухслойная
медная подложка



СЕРИЯ GLS-PROL ТИП 2835 GLS-PROL-2835-IP20

Модель	Код продукта	Модель, Вт	Кол-во свет-ов на 1 м	Цветовая тем-ра	Кол-во в упаковке, м	Кратность резки диодов/мм	Световой поток, Лм/м	Коннекторы
GLS-2835-120-9.6-12-IP20-PROL-4	501230	9,6	120	4500K	5	3/25	2640	I тип
GLS-2835-120-9.6-12-IP20-PROL-6	501430	9,6	120	6500K	5	3/25	2640	I тип



Рабочее напряжение
12 Вольт

Гарантия
2 года

Класс защиты
IP20

BIN

Ширина подложки
8 мм



СЕРИЯ GLS-PROL ТИП 5050 GLS-PROL-5050-IP20

Модель	Код продукта	Модель, Вт	Кол-во свет-ов на 1 м	Цветовая тем-ра	Кол-во в упаковке, м	Кратность резки диодов/мм	Световой поток, Лм/м	Коннекторы
GLS-5050-60-14.4-12-IP20-PROL-6	503430	14,4	60	6500K	5	3/50	1320	III тип



Рабочее напряжение
12 Вольт

Гарантия
2 года

Класс защиты
IP20

BIN

Ширина подложки
10 мм

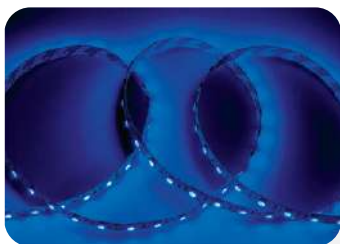

GLS-PROL-5050-RGB

Модель	Код продукта	Модель, Вт	Кол-во свет-ов на 1 м	Цветовая тем-ра	Кол-во в упаковке, м	Кратность резки диодов/мм	Световой поток, Лм/м	Коннекторы
GLS-5050-60-14.4-12-IP20-PROL-RGB	503830	14,4	60		5	3/50	-	IV тип



Рабочее напряжение
12 Вольт

Гарантия
2 года

Класс защиты
IP20

BIN

Ширина подложки
10 мм











Пока светодиодная лента помещена на катушку или еще находится в упаковке, не подключайте ее к электросети! Осторожно! Напряжение на токопроводящих жилах 220 Вольт.

Коннекторы для светодиодных лент 12 Вольт
(подходят для лент 24 В и серии GLS-PREMIUM)



Название модели	Код продукта	Тип соединения	Количество шт. в упаковке	Количество шт. в транспортной упаковке	Изображение
I тип		Коннекторы для диодов 2835/3528 – 8 мм, для диодов 2216 (120 д/м)			
GSC8-JCS-IP20	5200	Коннектор для соединения одноцветной 8 мм СДЛ с источником напряжения с вилкой (Jack 5.5 мм – провод 20 см – разъем к СДЛ 8 мм)	10	100	
GSC8-SCS-IP20	5201	Коннектор для гибкого соединения между собой одноцветных 8 мм СДЛ (разъем к СДЛ 8 мм – провод 20 см – разъем к СДЛ 8 мм)	10	100	
GSC8-CS-IP20	5202	Коннектор для соединения одноцветной 8 мм СДЛ с источником напряжения (разъем к СДЛ 8 мм – провод 20 см)	10	100	
GSC8-SS-IP20	5203	Коннектор для фиксированного соединения между собой одноцветных 8 мм СДЛ (разъем к СДЛ 8 мм – разъем к СДЛ 8 мм)	10	100	
II тип		Коннекторы для диодов 2835/3528 – 10 мм, для диодов 2216 (180, 240, 300 д/м)			
GSC10-CS-IP20-B	520201	Коннектор для соединения одноцветной 10 мм СДЛ с источником напряжения (разъем к СДЛ 10 мм – провод 20 см)	10	100	
GSC10-JCS-IP20-B	520001	Коннектор для соединения одноцветной 10 мм СДЛ с источником напряжения с вилкой (Jack 5.5 мм – провод 20 см – разъем к СДЛ 10 мм)	10	100	
GSC10-SCS-IP20-B	520101	Коннектор для гибкого соединения между собой одноцветной 10 мм СДЛ (разъем к СДЛ 10 мм – провод 20 см – разъем к СДЛ 10 мм)	10	100	
GSC10-SS-IP20-B	520301	Коннектор для фиксированного соединения между собой одноцветной 10 мм СДЛ (разъем к СДЛ 10 мм – разъем к СДЛ 10 мм)	10	100	
III тип		Коннекторы для диодов 5050/5730 – 10 мм			
GSC10-JCS-IP20	5204	Коннектор для соединения одноцветной 10 мм СДЛ с источником напряжения с вилкой (Jack 5.5 мм – провод 20 см – разъем к СДЛ 10 мм)	10	100	
GSC10-SCS-IP20	5205	Коннектор для гибкого соединения между собой одноцветных 10 мм СДЛ (разъем к СДЛ 10 мм – провод 20 см – разъем к СДЛ 10 мм)	10	100	

Название модели	Код продукта	Тип соединения	Количество шт. в упаковке	Количество шт. в транспортной упаковке	Изображение
GSC10-CS-IP20	5206	Коннектор для соединения одноцветной 10 мм СДЛ с источником напряжения (разъём к СДЛ 10 мм – провод 20 см)	10	100	
GSC10-SS-IP20	5207	Коннектор для фиксированного соединения между собой одноцветных СДЛ 10 мм (разъём к СДЛ 10 мм – разъём к СДЛ 10 мм)	10	100	
IV тип		Коннекторы 12 Вольт тип RGB и RGBW			
GSC10-RGB-CS-IP20	5208	Коннектор для соединения многоцветной RGB 10 мм СДЛ с RGB контроллером серии GDC (разъём к СДЛ 10 мм – провод 20 см)	10	100	
GSC10-RGB-SS-IP20	5209	Коннектор для фиксированного соединения между собой многоцветных RGB 10 мм СДЛ (разъём к RGB СДЛ 10 мм – разъём к RGB СДЛ 10 мм)	10	100	
GSC10-RGB-SS-IP20	5210	Коннектор для гибкого соединения между собой многоцветных RGB 10 мм СДЛ (разъём к СДЛ 10 мм – провод 20 см – разъём к СДЛ 10 мм)	10	100	
GSC10-RGBW-CS-IP20	520810	Коннектор для соединения многоцветной RGBW 10 мм СДЛ с RGBW контроллером серии GDC (разъём к СДЛ 10 мм – провод 20 см)	10	100	
GSC10-RGBW-SS-IP20	521010	Коннектор для фиксированного соединения между собой многоцветных RGBW 10 мм СДЛ (разъём к RGBW СДЛ 10 мм – разъём к RGBW СДЛ 10 мм)	10	100	
GSC10-RGBW-SCS-IP20	520910	Коннектор для гибкого соединения между собой многоцветных RGBW 10 мм СДЛ (разъём к СДЛ 10 мм – провод 20 см – разъём к СДЛ 10 мм)	10	100	

Источники постоянного напряжения TM General предназначены для преобразования характеристик входного напряжения 220 Вольт в постоянное 24 Вольт. Обеспечивают стабильную и надёжную работу светодиодных источников освещения, а также их защиту на протяжении всего срока службы. **Срок службы более 30 000 часов.**

Источники постоянного напряжения со степенью защиты IP20 предназначены для скрытого монтажа в сухих помещениях. Подразделяются на стандартную и компактную серию.

IP20



Модель	Код продукта	Модель, Вт	Срок службы (часов)	Размеры (Д*Ш*В), мм
GDLI-15-IP20-12	512200	15	30 000	70*38*30
GDLI-35-IP20-12	512300	35	30 000	86*58*33
GDLI-60-IP20-12	512400	60	30 000	110*78*38
GDLI-100-IP20-12	512500	100	30 000	160*98*42
GDLI-120-IP20-12	512600	120	30 000	198*98*42
GDLI-150-IP20-12	512700	150	30 000	198*98*42
GDLI-200-IP20-12	512800	200	30 000	198*98*42
GDLI-250-IP20-12	512900	250	30 000	200*110*50
GDLI-350-IP20-12	513000	350	30 000	215*115*50
GDLI-400-IP20-12	519123	400	30 000	215*115*50
GDLI-500-IP20-12	519124	500	30 000	215*115*50

Класс защиты
IP20

Рабочее напряжение
12 / 220 Вольт

Гарантия
2 года

IP20 Компактные



Модель	Код продукта	Модель, Вт	Срок службы (часов)	Размеры (Д*Ш*В), мм
GDLI-S-60-IP20-12	513700	60	30 000	160*40*30
GDLI-S-100-IP20-12	514300	100	30 000	187*45*30
GDLI-S-120-IP20-12	513800	120	30 000	187*45*30
GDLI-S-150-IP20-12	513900	150	30 000	187*45*35
GDLI-S-200-IP20-12	514000	200	30 000	200*70*38
GDLI-S-250-IP20-12	514100	250	30 000	225*70*38
GDLI-S-350-IP20-12	514200	350	30 000	225*70*38

Класс защиты
IP20

Рабочее напряжение
12 / 220 Вольт

Гарантия
2 года

IP20 **NEW**



Модель	Код продукта	Модель, Вт	Срок службы (часов)	Размеры (Д*Ш*В), мм
GDLI-S-60-IP20-PRO-12	514400	60	30 000	155*33.5*23.5
GDLI-S-100-IP20-PRO-12	541500	100	30 000	150*44*25
GDLI-S-150-IP20-PRO-12	514600	150	30 000	185*44*30
GDLI-S-200-IP20-PRO-12	514700	200	30 000	208*63*29
GDLI-S-250-IP20-PRO-12	514800	250	30 000	208*63*29
GDLI-S-350-IP20-PRO-12	514900	350	30 000	110*63*30

Класс защиты
IP20

PF>0.65

Фильтры входящего
напряжения

Рабочее напряжение
12 / 220 Вольт

Гарантия
3 года

Источник постоянного напряжения с вилкой представляет собой адаптер и предназначен для подключения ленты к сети 220 В посредством коннекторов GSC8-JCS-IP20, GCS10-JCS-IP20, GCS10-JCS-IP20-B.



Источник постоянного напряжения с вилкой IP20

Модель	Код продукта	Модель, Вт	Срок службы (часов)	Размеры (Д*Ш*В), мм
GDLI-12-A-IP20-12	510001	12	30 000	73*52*38
GDLI-24-A-IP20-12	510002	24	30 000	76*67*42
GDLI-36-A-IP20-12	510003	36	30 000	76*67*42
GDLI-48-A-IP20-12	510004	48	30 000	108*32*43
GDLI-60-A-IP20-12	510005	60	30 000	108*32*43
GDLI-72-A-IP20-12	510020	72	30 000	108*23*43

Класс защиты
IP20

Фильтры входящего
напряжения

Рабочее напряжение
12 / 220 Вольт

Гарантия
2 года

Источники напряжения TM General степенью защиты IP67 выполнены в компактном и герметичном металлическом корпусе, снабжены защитой от перегрузок и короткого замыкания, а также предназначены для работы в диапазоне от 110 до 240 Вольт.

IP67



Модель	Код продукта	Модель, Вт	Срок службы (часов)	Размеры (Д*Ш*В), мм
GDLI-20-IP67-12	513100	20	30 000	145*30*20
GDLI-40-IP67-12	513200	40	30 000	145*30*20
GDLI-60-IP67-12	513300	60	30 000	160*52*35
GDLI-100-IP67-12	513400	100	30 000	202*52*35
GDLI-150-IP67-12	513500	150	30 000	205*67*44
GDLI-200-IP67-12	513600	200	30 000	230*67*35

Класс защиты
IP67

Фильтры входящего
напряжения

Рабочее напряжение
12 / 220 Вольт

Гарантия
2 года

Источники постоянного напряжения IP20 и IP67 ультратонкие для лайт-боксов

Уникальные модели, созданные для скрытой установки при изготовлении рекламных лайт-боксов и в мебельной подсветке.



Модель	Код продукта	Модель, Вт	Срок службы (часов)	Размеры (Д*Ш*В), мм
IP20				
GDLI-SS-18-IP20-12	510006	18	30 000	170*18*18
GDLI-SS-24-IP20-12	510007	24	30 000	170*18*18
GDLI-SS-36-IP20-12	510008	36	30 000	280*18*18
GDLI-SS-48-IP20-12	510009	48	30 000	310*18*18
GDLI-SS-60-IP20-12	510110	60	30 000	310*18*18
GDLI-SS-72-IP20-12	510120	72	30 000	380*18*18
IP67				
GDLI-SS-36-IP67-12	510018	36	30000	300*20*15
GDLI-SS-48-IP67-12	510019	48	30000	300*20*15

Класс защиты
IP20 и IP67

Рабочее напряжение
12 / 220 Вольт

Гарантия
2 года

КОНТРОЛЛЕРЫ, УСИЛИТЕЛИ, ДИММЕРЫ ДЛЯ СВЕТОДИОДНЫХ ЛЕНТ

Усилители RGB и RGBW IP20

Усилитель для светодиодных RGB лент повторяет сигналы управления от RGB контроллера и позволяет увеличить количество участков RGB ленты, управляемых одним RGB контроллером.



Модель	Код продукта	Модель, Вт	Срок службы (часов)	Размеры (Д*Ш*В), мм	Характеристики
GDA-RGB-216-IP20-12	511910	216	30 000	105*65*23	18A, 216/432 Вт, для ленты 12/24 Вольт

Усилитель для светодиодных RGBW лент повторяет сигналы управления от RGBW контроллера и позволяет увеличить количество участков RGBW ленты, управляемых одним RGBW контроллером.

GDA-RGBW-288-IP20-12	511920	288	30 000	81*64*24	24A, 288/576 Вт, для ленты 12/24 Вольт
----------------------	--------	-----	--------	----------	--

Класс защиты
IP20

Рабочее напряжение
12 / 24 Вольт

Гарантия
2 года

Диммер для светодиодной ленты 12 В

Диммер представляет собой устройство для регулировки яркости одноцветной светодиодной ленты посредством радиосигнала



Модель	Код продукта	Модель, Вт	Срок службы (часов)	Размеры (Д*Ш*В), мм	Характеристики
GDD-96-R-IP20-12	511711	96	30 000	95*53*30	Диммер для светодиодной ленты 12В - 96 Вт; 24 В - 192 Вт, с радиопультом

Класс защиты
IP20

Рабочее напряжение
12 / 24 Вольт

Гарантия
2 года

Контроллеры IP20

RGB контроллер предназначен для управления RGB лентами посредством радиосигнала или ИК-сигнала



Модель	Код продукта	Модель, Вт	Срок службы (часов)	Размеры (Д*Ш*В), мм	Характеристики
GDC-RGB-288-R-IP20-12	511804	288	30 000	67*62*23	24 А, 288/576 Вт для ленты 12/24 Вольт с радиопультом с сенсорным кольцом
GDC-RGB-216-R-IP20-12	511701	216	30 000	128*64*24	18А, 216/432 Вт, для ленты 12/24 Вольт, с радиопультом 44 клавиши
GDC-RGB-80-I-IP20-12	5118	72	30 000	64*34,5*22,5	6А, 72/144 Вт, для ленты 12/24 Вольт, с ИК пультом 24 клавиши

RGBW контроллер предназначен для управления RGB и RGBW лентами посредством радиосигнала или ИК-сигнала

GDC-RGBW-96-I-IP20-12	511803	96	30 000	22*64*35	8А, 96/192 Вт, для ленты 12/24 Вольт, с ИК-пультом 40 клавиш
GDC-RGBW-288-R-IP20-12	511801	288	30 000	85*45*25	24А, 288/576 Вт, для лент 12/24 Вольт с радиопультом с сенсорным кольцом

Класс защиты
IP20

Рабочее напряжение
12 / 24 Вольт

Гарантия
2 года



СВЕТОДИОДНАЯ ЛЕНТА 24 В **NEW**

Светодиодная лента **GLS-STANDARD** оснащена стабильными светодиодами, установленными на двухслойной медной подложке (для моделей более 4,8 Вт/м), что обеспечивает оптимальное качество по разумной цене и позволяет использовать ленту **в декоративной и мебельной подсветке. Гарантия 1 год.**

Серия **GLS-STANDARD** представлена **моделями 2835** классом защиты IP20 мощностью 4,8; 9,6; 14,4; 19,2 Вт и классом защиты IP65 мощностью 4,8; 9,6; **моделями 5050** классом защиты IP20 мощностью 14,4; классом защиты IP65 мощностью 14,4; RGB и RGB+W классом защиты IP20 и IP65 мощностью 14,4; 28,8 Вт.



**6-8 часов в сутки
бесперебойной работы**



**Рабочая температура
от -20 °C до +60 °C**



**Оптимальное соотношение
цена-качество**

СЕРИЯ GLS-STANDARD ТИП 2835
GLS-Standard-2835-IP20

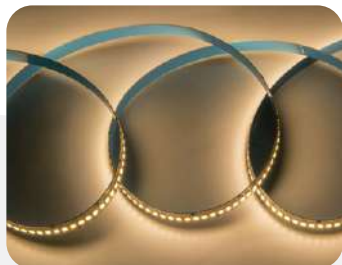

Модель	Код продукта	Модель, Вт	Кол-во свет-ов на 1 м	Цветовая тем-ра	Кол-во в упаковке, м	Ширина подложки, мм	Кратность резки диодов/мм	Световой поток, Лм/м	Коннекторы
GLS-2835-60-4.8-24-IP20-3	500012	4,8	60	3000K	5	8	3/50	420	I тип
GLS-2835-60-4.8-24-IP20-4	500212	4,8	60	4500K	5	8	3/50	420	I тип
GLS-2835-60-4.8-24-IP20-6	500412	4,8	60	6500K	5	8	3/50	420	I тип
GLS-2835-120-9.6-24-IP20-3	501012	9,6	120	3000K	5	8	3/25	840	I тип
GLS-2835-120-9.6-24-IP20-4	501212	9,6	120	4500K	5	8	3/25	840	I тип
GLS-2835-120-9.6-24-IP20-6	501412	9,6	120	6500K	5	8	3/25	840	I тип
GLS-2835-180-14.4-24-IP20-3	501042	14,4	180	3000K	5	10	3/16,67	2880	II тип
GLS-2835-180-14.4-24-IP20-4	501242	14,4	180	4500K	5	10	3/16,67	2880	II тип
GLS-2835-180-14.4-24-IP20-6	501442	14,4	180	6500K	5	10	3/16,67	2880	II тип
GLS-2835-240-19.2-24-IP20-3	501052	19,2	240	3000K	5	10	3/12,5	3840	II тип
GLS-2835-240-19.2-24-IP20-4	501252	19,2	240	4500K	5	10	3/12,5	3840	II тип
GLS-2835-240-19.2-24-IP20-6	501452	19,2	240	6500K	5	10	3/12,5	3840	II тип

Класс защиты
IP20

Рабочее напряжение
24 Вольт

Гарантия
1 год

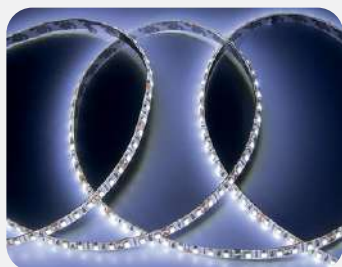

GLS-Standard-2835-IP65

Модель	Код продукта	Модель, Вт	Кол-во свет-ов на 1 м	Цветовая тем-ра	Кол-во в упаковке, м	Ширина подложки, мм	Кратность резки диодов/мм	Световой поток, Лм/м	Коннекторы
GLS-2835-60-4.8-24-IP65-6	500512	4,8	60	6500K	5	8	3/50	420	I тип
GLS-2835-120-9.6-24-IP65-4	501312	9,6	120	4500K	5	8	3/25	840	I тип
GLS-2835-120-9.6-24-IP65-6	501512	9,6	120	6500K	5	8	3/25	840	I тип

Класс защиты
IP65

Рабочее напряжение
24 Вольт

Гарантия
1 год



СЕРИЯ GLS-STANDARD ТИП 5050 GLS-Standard-5050-IP20

Модель	Код продукта	Модель, Вт	Кол-во свет-ов на 1 м	Цветовая тем-ра	Кол-во в упаковке, м	Ширина подложки, мм	Кратность резки диодов/мм	Световой поток, Лм/м	Коннекторы
GLS-5050-60-14.4-24-IP20-3	503012	14,4	60	3000K	5	10	3/50	720	III тип
GLS-5050-60-14.4-24-IP20-4	503212	14,4	60	4500K	5	10	3/50	720	III тип
GLS-5050-60-14.4-24-IP20-6	503412	14,4	60	6500K	5	10	3/50	720	III тип

Класс защиты
IP20

Рабочее напряжение
24 Вольт

Гарантия
1 год



GLS-Standard-5050-IP65

Модель	Код продукта	Модель, Вт	Кол-во свет-ов на 1 м	Цветовая тем-ра	Кол-во в упаковке, м	Ширина подложки, мм	Кратность резки диодов/мм	Световой поток, Лм/м	Коннекторы
GLS-5050-60-14.4-24-IP65-4	503312	14,4	60	4500K	5	10	3/50	720	III тип
GLS-5050-60-14.4-24-IP65-6	503512	14,4	60	6500K	5	10	3/50	720	III тип

Класс защиты
IP65

Рабочее напряжение
24 Вольт

Гарантия
1 год



GLS-Standard-5050-RGB

Модель	Код продукта	Модель, Вт	Кол-во свет-ов на 1 м	Цветовая тем-ра	Кол-во в упаковке, м	Ширина подложки, мм	Кратность резки диодов/мм	Световой поток, Лм/м	Коннекторы
GLS-5050-60-14.4-24-IP20-RGB	503822	14,4	60		5	10	3/100	-	IV тип
GLS-5050-60-14.4-24-IP20-RGB+3	503824	14,4	60	+3	5	10	6/100	360 (3000K)	IV тип
GLS-5050-60-14.4-24-IP20-RGB+4	503823	14,4	60	+4	5	10	6/100	360 (4500K)	IV тип
GLS-5050-60-14.4-24-IP20-RGB+6	503825	14,4	60	+6	5	10	6/100	360 (6500K)	IV тип
GLS-5050-120-28.8-24-IP20-RGB+3	503834	28,8	120	+3	5	19	6/50	720 (3000K)	-
GLS-5050-120-28.8-24-IP20-RGB+4	503833	28,8	120	+4	5	19	6/50	720 (4500K)	-
GLS-5050-120-28.8-24-IP20-RGB+6	503835	28,8	120	+6	5	19	6/50	720 (6500K)	-
GLS-5050-60-14.4-24-IP65-RGB	503912	14,4	60		5	10	3/50	-	IV тип

Класс защиты
IP20

Класс защиты
IP65

Рабочее напряжение
12 Вольт

Гарантия
1 год

СВЕТОДИОДНАЯ ЛЕНТА 24 В

Профессиональные ленты GLS-Premium с напряжением 24 Вольт оснащены высокоэффективными светодиодами с повышенным световым потоком, высоким индексом цветопередачи (CRI>80 и CRI>85 для моделей 2835 и 5050, CRI>90 для моделей 2216) и созданы для решения дизайнерских задач, производства светильников и осветительных конструкций. Гарантия 3 года.



До 16 часов в сутки
бесперебойной работы



Рабочая температура
от -20 °C до +60 °C

GLS-PREMIUM

Модель	Код продукта	Модель, Вт	Кол-во свет-ов на 1 м	Цветовая тем-ра	Кол-во в упаковке, м	Ширина подложки, мм	Кратность резки диодов/мм	Световой поток, Лм/м	Коннекторы
GLS-2835-60-7.2-24-IP20-PRM-4	502041	7,2	60	4500K	5	8	6/100	1320	I тип
GLS-2835-60-7.2-24-IP20-PRM-6	502040	7,2	60	6500K	5	8	6/100	1320	I тип
GLS-2835-120-9.6-24-IP20-PRM-4	502141	9,6	120	4500K	5	8	6/50	2640	I тип
GLS-2835-120-9.6-24-IP20-PRM-6	502140	9,6	120	6500K	5	8	6/50	2640	I тип
GLS-2835-240-22-24-IP20-PRM-4	502241	22	240	4500K	5	10	6/25	5280	II тип
GLS-2835-240-22-24-IP20-PRM-6	502240	22	240	6500K	5	10	6/25	5280	II тип
GLS-5050-60-14.4-24-IP20-PRM-4	502341	14,4	60	4500K	5	10	6/100	1320	III тип
GLS-5050-60-14.4-24-IP20-PRM-6	502340	14,4	60	6500K	5	10	6/100	1320	III тип
GLS-5050-120-28.8-24-IP20-PRM-4	502441	28,8	120	4500K	5	16	6/50	2640	-
GLS-5050-120-28.8-24-IP20-PRM-6	502440	28,8	120	6500K	5	16	6/50	2640	-
GLS-2216-120-10-24-IP20-PRM-4	502541	10	120	4500K	5	8	6/50	1920	I тип
GLS-2216-120-10-24-IP20-PRM-6	502540	10	120	6500K	5	8	6/50	1920	I тип
GLS-2216-180-16-24-IP20-PRM-4	502641	16	180	4500K	5	10	6/33,33	2880	II тип
GLS-2216-180-16-24-IP20-PRM-6	502640	16	180	6500K	5	10	6/33,33	2880	II тип
GLS-2216-240-22-24-IP20-PRM-4	502741	22	240	4500K	5	10	6/25	3840	II тип
GLS-2216-240-22-24-IP20-PRM-6	502740	22	240	6500K	5	10	6/25	3840	II тип
GLS-2216-300-25-24-IP20-PRM-4	502841	25	300	4500K	5	10	6/20	4800	II тип
GLS-2216-300-25-24-IP20-PRM-6	502840	25	300	6500K	5	10	6/20	4800	II тип
Катушки по 20 м NEW									
GLS-2835-120- 9.6-24-IP20-ST-PRM-3	502150	9,6	120	3000K	20/500	10	6/50	1920	-
GLS-2835-120- 9.6-24-IP20-ST-PRM-4	502151	9,6	120	4500K	20/500	10	6/50	1920	-
GLS-2835-120- 9.6-24-IP20-ST-PRM-6	502152	9,6	120	6500K	20/500	10	6/50	1920	-

Класс защиты
IP20

⚡ Рабочее напряжение
24 Вольт

Гарантия
3 года

BIN



Для данной серии лент
подходят коннекторы
12 Вольт (для монтажа и
соединения между собой)

*Ассортимент профилей и аксессуаров к ним (скоб и заглушек) смотрите в след. разделе

Светодиодные ленты серии GLS-COB с напряжением 24 Вольта:



До 16 часов в сутки бесперебойной работы



Рабочая температура от -20 °C до +60 °C

1. Созданы **по принципиально новой технологии COB (Chip on board): отсутствие мест пайки диода к плате-подложке** (диод монтируется напрямую на плату)

- - более устойчивое соединение
- - снижен риск обрыва контактов при изгибе ленты
- - некачественная пайка исключена

2. Диоды **с высоким индексом цветопередачи CRI>90**, в них отсутствует пластиковый корпус

- **увеличивает угол рассеивания** до 180 градусов

3. Усиленная двойная медная подложка

- используются в качестве источников основного освещения, создания светильников и лайтбоксов

4. COB ленты покрыты единым слоем люминофора

- **- равномерное свечение по всей длине ленты**
- - ленты более защищены от пыли и механических воздействий по сравнению с традиционными лентами с диодами SMD

В ассортименте имеются одноцветные и RGB модели мощностью от 8 до 14 Вт/м со световыми потоками от 870 до 1300 Лм/м и плотностью светодиодов от 320 до 720 шт./м. **Входящее напряжение 24 В позволяет вдвое сократить потери яркости на участке 5 м. Гарантия 3 года.**

Серия GLS-COB NEW



Модель	Код продукта	Модель, Вт	Кол-во свет-ов на 1 м	Цветовая тем-ра	Кол-во в упаковке, м	Ширина подложки, мм	Кратность резки диодов/мм	Световой поток, Лм/м
GLS-COB-320-8-24-IP20-3	502901	8	320	3000K	5	8	16/50	900
GLS-COB-320-8-24-IP20-4	502911	8	320	4500K	5	8	16/50	900
GLS-COB-320-8-24-IP20-6	502921	8	320	6500K	5	8	16/50	900
GLS-COB-320-8-24-IP20-B	502611	8	320	синий	5	8	16/50	900
GLS-COB-320-8-24-IP20-R	502211	8	320	красный	5	8	16/50	900

Класс защиты
IP20

⚡ Рабочее напряжение
24 Вольт

Гарантия
3 года

CRI
>90

3000K тёплый белый свет

4500K нейтральный белый свет

6500K холодный белый свет

красный

синий

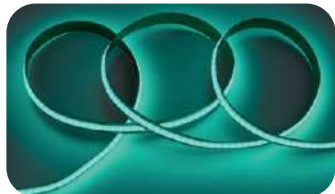

Серия GLS-COB **NEW**

Модель	Код продукта	Модель, Вт	Кол-во светов на 1 м	Цветовая тем-ра	Кол-во в упаковке, м	Ширина подложки, мм	Кратность резки диодов/мм	Световой поток, Лм/м
GLS-COB-320-8-24-IP20-G	502411	8	320		5	8	16/50	900
GLS-COB-320-8-24-IP20-P	502311	8	320		5	8	16/50	900
GLS-COB-384-10-24-IP20-3	502902	10	384	3000K	5	8	16/41,66	1100
GLS-COB-384-10-24-IP20-4	502912	10	384	4500K	5	8	16/41,66	1100
GLS-COB-384-10-24-IP20-6	502922	10	384	6500K	5	8	16/41,66	1100
GLS-COB-512-14-24-IP20-3	502903	14	512	3000K	5	8	16/48	1320
GLS-COB-512-14-24-IP20-4	502913	14	512	4500K	5	8	16/48	1320
GLS-COB-512-14-24-IP20-6	502923	14	512	6500K	5	8	16/48	1320
GLS-COB-528-14-24-IP20-3	502904	14	528	3000K	5	10	24/45,45	1600
GLS-COB-528-14-24-IP20-4	502914	14	528	4500K	5	10	24/45,45	1600
GLS-COB-528-14-24-IP20-6	502924	14	528	6500K	5	10	24/45,45	1600
GLS-COB-720-12-24-IP20-RGB	503871	12	720		5	12	24/33	-

Класс защиты
IP20

Рабочее напряжение
24 Вольт

Гарантия
3 года

CRI
>90

Коннекторы для лент GLS-COB



Модель	Код продукта	Тип ленты (Ширина, мм)	Характеристики
GSC8-SS-IP20-COB	520302	8	Для фиксированного соединения между собой одноцветных 8 мм СДЛ COB
GSC8-SCS-IP20-COB	520102	8	Для гибкого соединения между собой одноцветных 8 мм СДЛ COB
GSC8-CS-IP20-COB	520212	8	Для соединения одноцветной 8 мм СДЛ COB с источником напряжения
GSC10-SS-IP20-COB	520701	10	Для фиксированного соединения между собой одноцветных 10 мм СДЛ COB
GSC10-SCS-IP20-COB	520501	10	Для гибкого соединения между собой одноцветных 10 мм СДЛ COB
GSC10-CS-IP20-COB	520222	10	Для соединения одноцветной 10 мм СДЛ COB с источником напряжения
GSC12-RGB-SS-IP20-COB	520901	12	Для фиксированного соединения между собой RGB 12 мм СДЛ COB
GSC12-RGB-SCS-IP20-COB	521001	12	Для гибкого соединения между собой RGB 12 мм СДЛ COB
GSC12-RGB-CS-IP20-COB	520801	12	Для соединения RGB 12 мм СДЛ COB с RGB контроллером

Класс защиты
IP20

Кол-во в упаковке
10 шт.

Кол-во в транспортной упаковке
100 шт.

Усилители, диммер и RGB контроллеры подходят от лент 12 Вольт



зелёный
розовый



тёплый белый свет
нейтральный белый свет



холодный белый свет
RGB-многоцветный

ИНСТРУКЦИЯ ПО ПОДКЛЮЧЕНИЮ ленты GLS-Premium, GLS-PRO, GLS-PROL и GLS-COB

Ленты серий GLS-Premium, GLS-PRO, GLS-PROL и GLS-COB на конце комплектуются коннектором типа «мама» для возможности прямого подключения к источнику питания с вилкой. В случае, если необходимо подключить ленту к источнику питания с клеммной колодкой, необходимо отрезать коннектор «мама», зачистить провода и подключить провода напрямую в клеммную колодку источника питания, соблюдая полярность: красный провод «+», черный провод «-».

Кроме того возможен вариант подключения к ИПН с обратной стороны ленты, для этого понадобится коннектор типа GSC-CS.

Для лент серий GLS-Premium, GLS-PRO, GLS-PROL коннектор представляет собой зажимную клипсу (подбирать коннектор необходимо исходя из ширины подложки и типа светодиода). Необходимо раскрыть клипсы, вставить ленту в коннектор так, чтобы контакты ленты были под контактами клипсы коннектора, закрыть клипсу и убедиться в том, что лента надежно зафиксирована. Далее подключить провода коннектора к источнику питания, соблюдая полярность. Полярность необходимо сверять с маркировкой на контактах ленты.

Для лент серии GLS-COB коннектор представляет собой клипсу (подбирать коннектор необходимо исходя из ширины подложки) с фиксирующими контактами. Для фиксации необходимо вставить ленту в коннектор таким образом, чтобы контакты ленты попали под иглами коннектора и надавить на центральную часть клипсы, чтобы зафиксировать каждый из контактов ленты. Следует убедиться в том, что лента надежно зафиксирована. Далее подключить провода коннектора к источнику питания, соблюдая полярность. Полярность необходимо сверять с маркировкой на контактах ленты.



Источники постоянного напряжения 24 Вольт предназначены для скрытой установки, снабжены защитой от перегрузок и короткого замыкания и способны обеспечить стабильную и надежную работу светодиодных источников освещения.



IP20

Модель	Код продукта	Модель, Вт	Срок службы (часов)	Размеры (Д*Ш*В), мм
GDLI-15-IP20-24	519100	15	30 000	70*38*30
GDLI-35-IP20-24	519101	35	30 000	86*58*33
GDLI-60-IP20-24	519102	60	30 000	110*78*38
GDLI-100-IP20-24	519103	100	30 000	160*98*42
GDLI-150-IP20-24	519104	150	30 000	198*98*42
GDLI-200-IP20-24	519105	200	30 000	198*98*42
GDLI-250-IP20-24	519106	250	30 000	200*110*50
GDLI-350-IP20-24	519107	350	30 000	215*115*50
GDLI-400-IP20-24	519108	400	30 000	215*115*50
GDLI-500-IP20-24	519109	500	30 000	215*115*50

Класс защиты
IP20

Рабочее напряжение
24 / 220 Вольт

Гарантия
2 года



IP20 Компактные

Модель	Код продукта	Модель, Вт	Срок службы (часов)	Размеры (Д*Ш*В), мм
GDLI-LB-60-IP20-24	519110	60	30 000	160*40*30
GDLI-LB-100-IP20-24	519111	100	30 000	187*45*30
GDLI-LB-120-IP20-24	519112	120	30 000	187*45*30
GDLI-LB-150-IP20-24	519113	150	30 000	187*45*30
GDLI-LB-200-IP20-24	519114	200	30 000	200*70*38
GDLI-LB-250-IP20-24	519115	250	30 000	225*70*38
GDLI-LB-350-IP20-24	519116	350	30 000	225*70*38

Класс защиты
IP20

Рабочее напряжение
24 / 220 Вольт

Гарантия
2 года

Источник постоянного напряжения с вилкой IP20



Модель	Код продукта	Модель, Вт	Срок службы (часов)	Размеры (Д*Ш*В), мм
GDLI-12-A-IP20-24	519117	12	30 000	73*52*38
GDLI-24-A-IP20-24	519118	24	30 000	76*67*42
GDLI-36-A-IP20-24	519119	36	30 000	76*67*42
GDLI-48-A-IP20-24	519120	48	30 000	108*32*43
GDLI-60-A-IP20-24	519121	60	30 000	108*32*43
GDLI-72-A-IP20-24	519122	72	30 000	108*32*43

Класс защиты
IP20

Фильтры входящего
напряжения

Рабочее напряжение
24 / 220 Вольт

Гарантия
2 года

IP20 Компактная серия

Модель	Код продукта	Модель, Вт	Срок службы (часов)	Размеры (Д*Ш*В), мм
GDLI-S-60-IP20-24	511228	60	30 000	155*33.5*23.5
GDLI-S-100-IP20-24	511222	100	30 000	150*44*25
GDLI-S-150-IP20-24	511224	150	30 000	185*44*30
GDLI-S-200-IP20-24	511225	200	30 000	208*63*29
GDLI-S-250-IP20-24	511226	250	30 000	208*63*29
GDLI-S-350-IP20-24	511227	350	30 000	220*63*30

Класс защиты **IP20** ⚡ Рабочее напряжение **24 / 220 Вольт** Диапазон входящего напряжения **170-250 В** Гарантия **3 года** PF> **0,65**

IP20 для лайт-боксов NEW

GDLI-SS-24-IP20-24	510017	24	30 000	170*18*18
GDLI-SS-36-IP20-24	510028	36	30 000	280*18*18
GDLI-SS-48-IP20-24	510029	48	30 000	310*18*18
GDLI-SS-60-IP20-24	510111	60	30 000	310*18*18
GDLI-SS-72-IP20-24	510121	72	30 000	380*18*18

Класс защиты **IP20** ⚡ Рабочее напряжение **24 / 220 Вольт** Диапазон входящего напряжения **85-264 В** Гарантия **2 года**

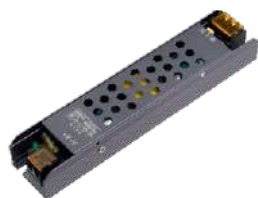

511228



511222



511224



511225



511226



IP20 для лайт-боксов



Видеообзор

Алюминиевый профиль для светодиодной ленты – это средство для эстетичного оформления видимой светодиодной подсветки, облегчения её монтажа и повышения пожаробезопасности (профиль служит дополнительным теплоотводом). Придаёт светодиодной подсветке завершённый вид, создавая уникальные и неповторимые варианты освещения.

Профиль алюминиевый для светодиодной ленты 12 В / 24 В

Модель	Код продукта	Кол-во в упаковке	Размер, мм	Характеристики	Аксессуары	
					Скобы	Заглушки
GAL-GLS-2000-12-16 серебряный	522400	2	12*16	Профиль алюминиевый подходит для крепления ленты шириной не более 10 мм , в комплекте 2 м профиль + 2 м рассеиватель + 2 заглушки + 4 скобы с шурупами	GAL-12-16-C-IP20 Арт. 522401 Кол-во в упаковке: 10	GAL-12-16-E-IP20 Арт. 522402 Кол-во в упаковке: 20
GAL-GLS-2000-7-16 серебряный	523300	2	7*16	Профиль алюминиевый подходит для крепления ленты шириной не более 10 мм , в комплекте 2 м профиль + 2 м рассеиватель + 2 заглушки + 4 скобы с шурупами	GAL-6-155-C-IP20 Арт. 523101 Кол-во в упаковке: 10	GAL-7-16-E-IP20 Арт. 523302 Кол-во в упаковке: 20
GAL-GLS-2000-16-16 серебряный	522700	2	16*16	Профиль алюминиевый угловой подходит для крепления ленты шириной не более 12 мм , в комплекте 2 м профиль + 2 м рассеиватель + 2 заглушки + 4 скобы с шурупами	GAL-16-16-C-IP20 арт. 522703 Кол-во в упаковке: 10	GAL-16-16-E-IP20 арт. 522702 Кол-во в упаковке: 20
GAL-GLS-2000-7-14 серебряный	523500	2	7*14	Профиль алюминиевый подходит для крепления ленты шириной не более 10 мм , в комплекте 2 м профиль + 2 м рассеиватель + 2 заглушки + 2 клипсы + 6 шурупов	GAL-7-14-C-IP20 Арт. 523501 Кол-во в упаковке: 10	GAL-7-14-E-IP20 Арт. 523502 Кол-во в упаковке: 20
GAL-GLS-2000-6-175 серебряный	523400	2	5,8*17,5	Профиль алюминиевый гибкий подходит для крепления ленты шириной не более 10 мм , в комплекте 2 м профиль + 2 м рассеиватель + 2 заглушки + 4 скобы с шурупами	GAL-6-175-C-IP20 Арт. 523401 Кол-во в упаковке: 10	GAL-6-175-E-IP20 Арт. 523402 Кол-во в упаковке: 20
GAL-GLS-2000-7-22 серебряный	523110	2	7*22	Профиль алюминиевый врезной подходит для крепления ленты шириной не более 10 мм	GAL-7-22-C-IP20 Арт. 523111 Кол-во в упаковке: 10	GAL-7-22-E-IP20 Арт. 523112 Кол-во в упаковке: 20

Степень защиты **IP20** Материал **ПВХ** Цвет **белый**

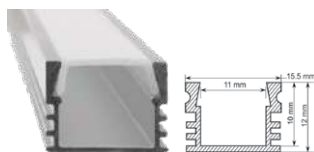

Профиль алюминиевый 12x16 мм

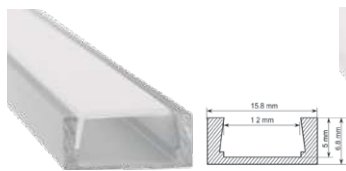

Профиль алюминиевый 7x16 мм

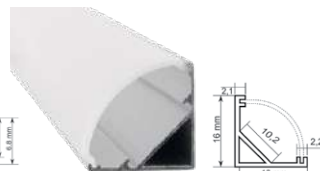

Профиль алюминиевый 16x16 мм угловой



Коннектор для алюминиевого профиля 16x16 мм

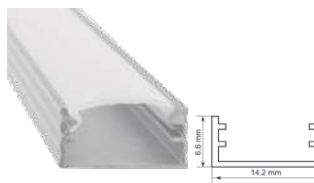

Профиль алюминиевый 7x14 мм



Профиль алюминиевый 5,8x17,5 мм гибкий

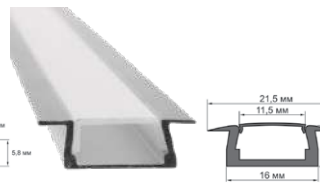

Профиль алюминиевый 7x22 мм врезной

Модель: GAL-16-16-L-IP20
Код продукта: 522704
Кол-во в упаковке: 10/100
Размер, мм: 35*35*18

Новинки алюминиевого профиля **NEW**

Модель	Код продукта	Кол-во в упаковке	Размер, мм	Характеристики	Аксессуары	
					Скобы	Заглушки
GAL-GLS-2000-6-24 серебряный	522510	2	24*6	Профиль алюминиевый подходит для крепления ленты шириной не более 19 мм, в комплекте 2 м профиль + 2 м рассеиватель + 2 заглушки + 4 скобы с шурупами	GAL-6-24-C-IP20 Арт. 522512 Кол-во в упаковке: 10	GAL-6-24-E-IP20 Арт. 522511 Кол-во в упаковке: 20
GAL-GLS-2000-6-31 серебряный	522610	2	31*6	Профиль алюминиевый подходит для крепления ленты шириной не более 19 мм, в комплекте 2 м профиль + 2 м рассеиватель + 2 заглушки + 4 скобы с шурупами	GAL-6-31-C-IP20 Арт. 522612 Кол-во в упаковке: 10	GAL-6-31-E-IP20 Арт. 522611 Кол-во в упаковке: 20
GAL-GLS-2000-10-24 серебряный	522800	2	24*10	Профиль алюминиевый подходит для крепления ленты шириной не более 10 мм, в комплекте 2 м профиль + 2 м рассеиватель + 2 заглушки + 4 скобы с шурупами	GAL-10-24-C-IP20 Арт. 522812 Кол-во в упаковке: 10	GAL-10-24-E-IP20 Арт. 522811 Кол-во в упаковке: 20
GAL-GLS-2000-14-61 серебряный	522801	2	61*14	Профиль алюминиевый подходит для крепления ленты шириной не более 20 мм, в комплекте 2 м профиль + 2 м рассеиватель + 2 заглушки	-	GAL-14-61-E-IP20 Арт. 522813 Кол-во в упаковке: 20
GAL-GLS-2000-35-51 серебряный	522810	2	51*35	Профиль алюминиевый подходит для крепления ленты шириной не более 25 мм, в комплекте 2 м профиль + 2 м рассеиватель + 2 заглушки	-	GAL-35-51-E-IP20 Арт. 522815 Кол-во в упаковке: 10
GAL-GLS-2000-7-16-B чёрный	523310	2	7*16	Профиль алюминиевый подходит для крепления ленты шириной не более 10 мм, в комплекте 2 м профиль + 2 м рассеиватель + 4 заглушки + 4 скобы с шурупами	GAL-6-155-C-IP20 Арт. 523101 Кол-во в упаковке: 10	GAL-7-16-E-IP20-B Арт. 523303 NEW Кол-во в упаковке: 20
GAL-GLS-2000-7-16-W белый	523320	2	7*16	Профиль алюминиевый подходит для крепления ленты шириной не более 10 мм, в комплекте 2 м профиль + 2 м рассеиватель + 4 заглушки + 4 скобы с шурупами	GAL-6-155-C-IP20 Арт. 523101 Кол-во в упаковке: 10	GAL-7-16-E-IP20 Арт. 523302 Кол-во в упаковке: 20
GAL-GLS-2000-7-22-B чёрный	523120	2	7*22	Профиль алюминиевый подходит для крепления ленты шириной не более 10 мм, в комплекте 2 м профиль + 2 м рассеиватель + 4 заглушки + 4 скобы с шурупами	GAL-7-22-C-IP20 Арт. 523111 Кол-во в упаковке: 10	GAL-7-22-E-IP20-B Арт. 523113 NEW Кол-во в упаковке: 20
GAL-GLS-2000-7-22-W белый	523130	2	7*22	Профиль алюминиевый подходит для крепления ленты шириной не более 10 мм, в комплекте 2 м профиль + 2 м рассеиватель + 4 заглушки + 4 скобы с шурупами	GAL-7-22-C-IP20 Арт. 523111 Кол-во в упаковке: 10	GAL-7-22-E-IP20 Арт. 523112 Кол-во в упаковке: 20



Профиль алюминиевый
24x6 мм

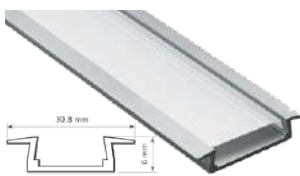

Профиль алюминиевый
31x6 мм

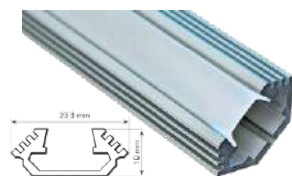

Профиль
алюминиевый
24x10 мм

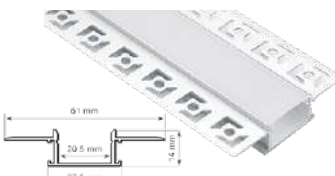

Профиль алюминиевый
61x14 мм

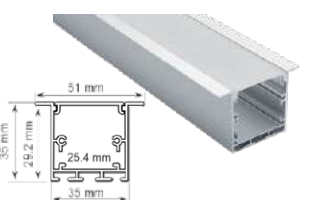

Профиль алюминиевый
51x35 мм

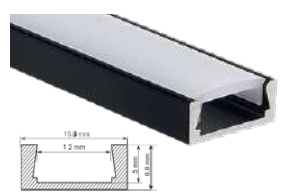

Профиль алюминиевый
7x16 мм черный

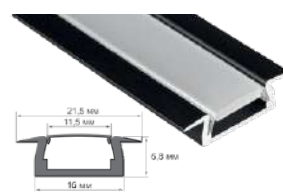

Профиль
алюминиевый
7x22 мм черный

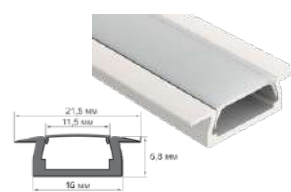

Профиль алюминиевый
7x22 мм белый



Схема подключения светодиодной ленты 12В

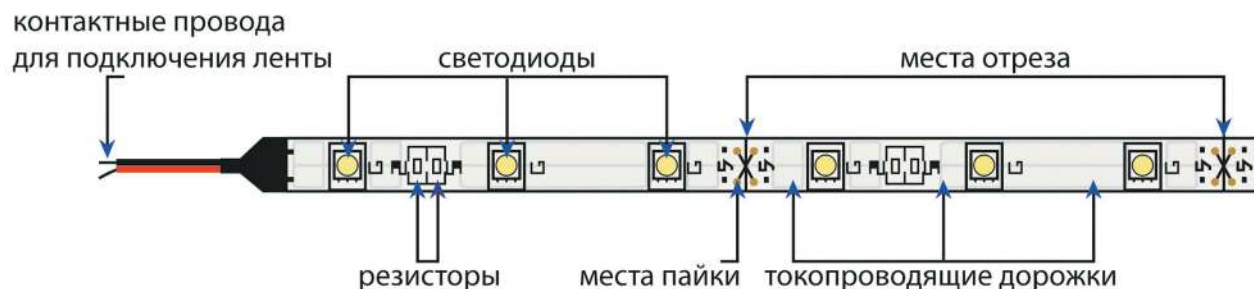

Светодиодная лента 5м

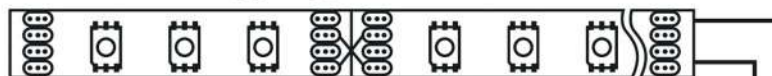

Светодиодная лента 5м



Схема параллельного подключения

Для подключения ленты 24В необходим источник постоянного напряжения 24В

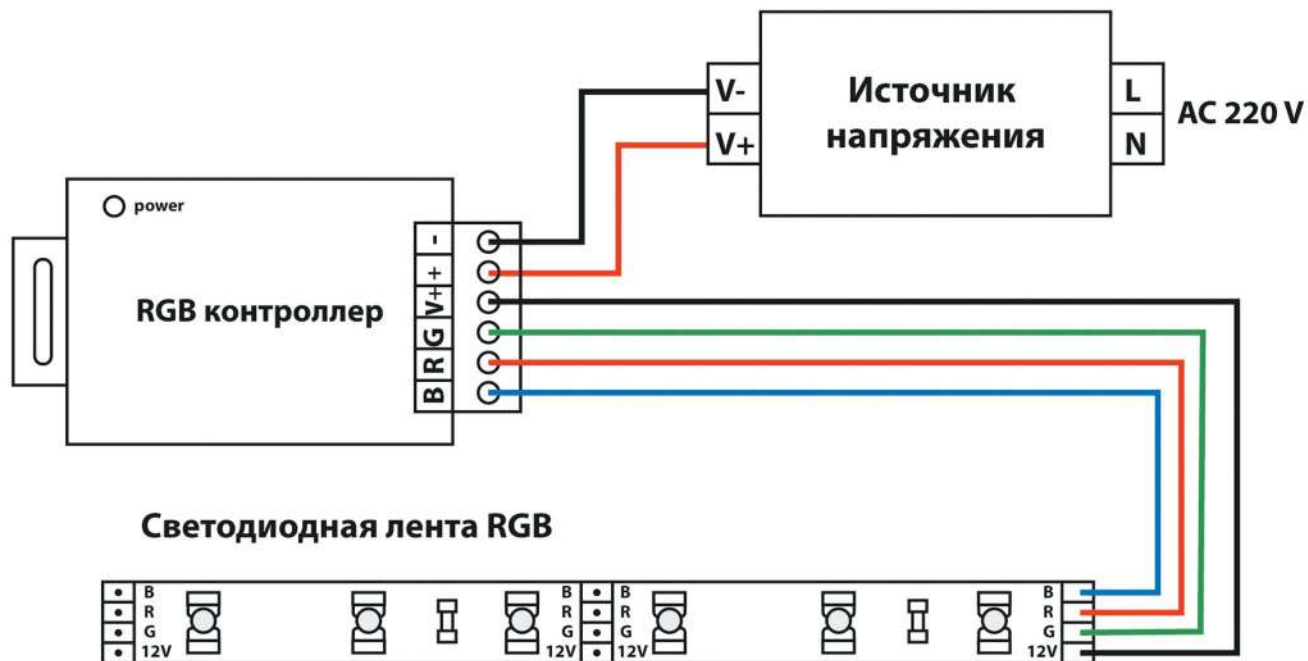

максимальная длина RGB ленты 5 м

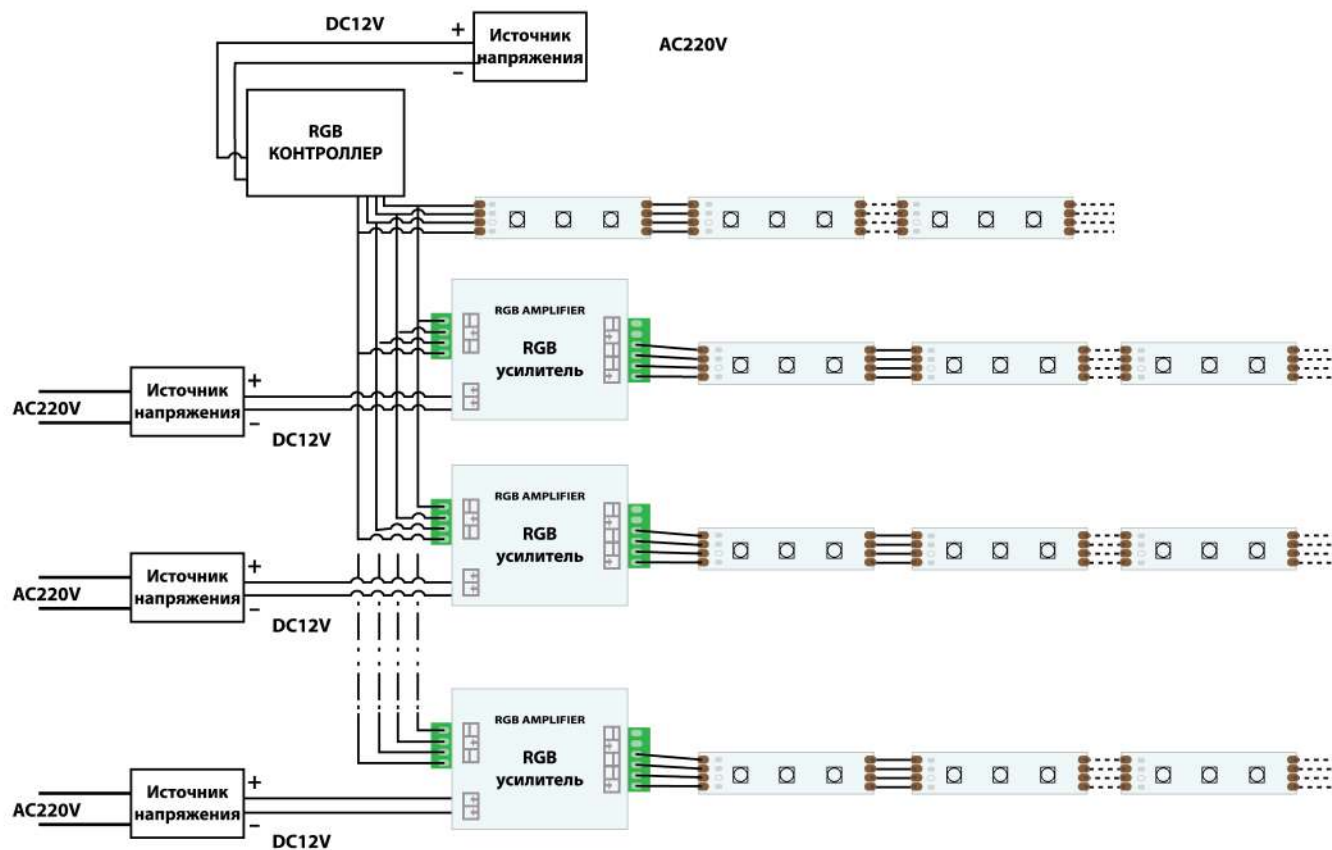

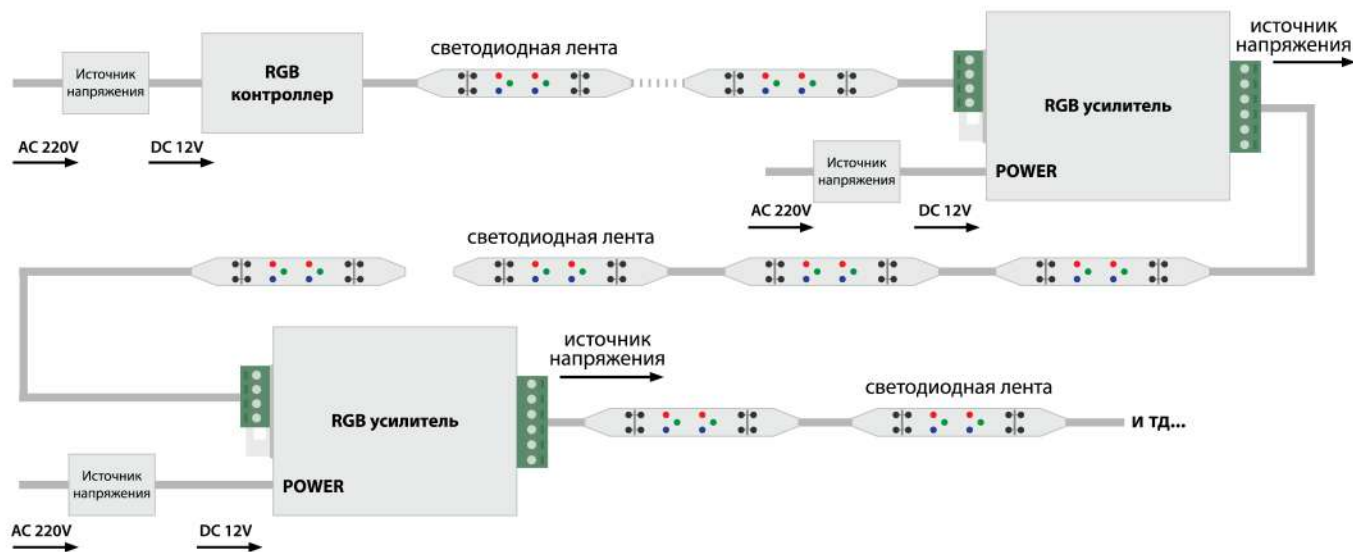

Светодиодная лента TM General 220 Вольт – это новый вид декоративного освещения. Она состоит из подключенных последовательно и параллельно светодиодов и кожухов из силикона.

Особенности:

- Прямое подключение к сети 220 Вольт;
- Степень защиты IP67 – позволяет использовать ленту как в помещении, так и на улице;
- Удобная упаковка в катушки по 50 метров, что является оптимальным решением для монтажа большой длины;
- Идеальная замена дюралайта;
- Простота монтажа и удобство обслуживания;
- Габаритные размеры ленты: 2835 60 диодов: 6x9,5 и 6x12 мм, 2835 120 диодов: 6x11 и 6x12 мм, 5050: 6,5x13,5 мм; RGB: 7x14 мм; 5730: 6,5x13,5 мм; COB 5x10 мм.
- **Плата внутри ленты расположена горизонтально. Изгибать можно вертикально в форме кольца или арки с минимальным диаметром 4 см.**

Светодиодные ленты TM General 220 Вольт представлены тремя типами 2835, 5050, 5730, COB и следующими цветовыми температурами:

- 3000K тёплый белый свет; - красный; - синий; - RGB-многоцветный.
- 6500K холодный белый свет; - зелёный; - жёлтый;

Для управления RGB-лентой **нужен RGB-контроллер**. В 1 диоде на ленте заложены 3 цвета (красный, зеленый, синий), сочетания которых позволяет **создавать множество оттенков свечения ленты**.





Рабочая температура
от -40 °C до +40 °C



Светодиодная лента 220 Вольт (тип 2835)

2835 одноцветные

Модель	Код продукта	Код продукта новый (без шнура)	Модель, Вт	Кол-во свет-ов на 1 м	Цветовая тем-ра	Кол-во в упаковке, м	Размер сечения, мм	Световой поток, Лм/м
GLS-2835-60-6-220-IP67-3	504010	504015	4,8	60	3000K	50	6*9,5	420
GLS-2835-60-6-220-IP67-6	504110	504115	4,8	60	6500K	50	6*9,5	420
GLS-2835-120-9,6-220-IP67-3	5044	504415	9,6	120	3000K	50	6*11	840
GLS-2835-120-9,6-220-IP67-6	5045	504515	9,6	120	6500K	50	6*11	840

Класс защиты
IP67

Рабочее напряжение
220 Вольт

Гарантия
1 год

Кратность резки – 1 метр

2835 цветные

Модель	Код продукта	Код продукта новый (без шнура)	Модель, Вт	Ко-во свет-ов на 1 м	Цветовая тем-ра	Кол-во в упаковке, м	Размер сечения, мм	Световой поток, Лм/м
GLS-2835-60-6-220-IP67-R	504210	504215	4,8	60	красный	50	6*9,5	420
GLS-2835-60-6-220-IP67-G	504310	504315	4,8	60	зелёный	50	6*9,5	420
GLS-2835-60-6-220-IP67-B	504410	504416	4,8	60	синий	50	6*9,5	420

Класс защиты
IP67

Рабочее напряжение
220 Вольт

Гарантия
1 год

Кратность резки – 1 метр



Пока светодиодная лента помещена на катушку или еще находится в упаковке, не подключайте ее к электросети! Осторожно! Напряжение на токопроводящих жилах 220 Вольт.

3000K тёплый белый свет

6500K холодный белый свет

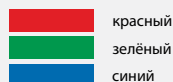



Светодиодная лента 220 Вольт (тип 5050)
5050 одноцветные

Модель	Код продукта	Код продукта новый (без шнура)	Модель, Вт	Кол-во свет-ов на 1 м	Цветовая тем-ра	Кол-во в упаковке, м	Размер сечения, мм	Световой поток, Лм/м
GLS-5050-60-14.4-220-IP67-3	5046	504615	14,4	60	3000K	50	6,5*13,5	600
GLS-5050-60-14.4-220-IP67-6	5047	504715	14,4	60	6500K	50	6,5*13,5	600

Класс защиты
IP67

Рабочее напряжение
220 Вольт

Гарантия
1 год

Кратность резки – 1 метр



Светодиодная лента 220 Вольт (тип 5050)
5050 цветные и rgb

Модель	Код продукта	Код продукта новый (без шнура)	Модель, Вт	Кол-во свет-ов на 1 м	Цветовая тем-ра	Кол-во в упаковке, м	Размер сечения, мм	Световой поток, Лм/м
GLS-5050-60-14.4-220-IP67-B	504810	504816	14,4	60	Blue	50	6,5*13,5	600
GLS-5050-60-14.4-220-IP67-R/G/B/Y	505201	505216	14,4	60	RGBY	50	6,5*13,5	600
GLS-5050-60-14.4-220-IP67-RGB	505215	505215	14,4	60	RGB	50	7*14	-

Класс защиты
IP67

Рабочее напряжение
220 Вольт

Гарантия
1 год

Кратность резки – 1 метр

Для ленты RGBY подходят коннекторы 5215, 5216, 5217, 5218, 5220, 521701 (описание далее в этом разделе)



Светодиодная лента 220 Вольт (тип 5730)
5730 одноцветные

Модель	Код продукта	Код продукта новый (без шнура)	Модель, Вт	Кол-во свет-ов на 1 м	Цветовая тем-ра	Кол-во в упаковке, м	Размер сечения, мм	Световой поток, Лм/м
GLS-5730-60-12-220-IP67-3	504610	504616	12	60	3000K	50	6,5*13,5	1800
GLS-5730-60-12-220-IP67-6	504710	504716	12	60	6500K	50	6,5*13,5	1800

Класс защиты
IP67

Рабочее напряжение
220 Вольт

Гарантия
1 год

Кратность резки – 1 метр



Пока светодиодная лента помещена на катушку или еще находится в упаковке, не подключайте ее к электросети! Осторожно! Напряжение на токопроводящих жилах 220 Вольт.

3000K тёплый белый свет

6500K холодный белый свет

Красный/зеленый/синий/желтый

RGB-многоцветный

Контроллеры для RGB лент 220 Вольт

Контроллеры применяются для управления RGB лентой (**сечение 7x14 мм**). Они позволяют регулировать яркость, скорость смены цвета и др. параметры. Контроллеры для RGB ленты 220 Вольт TM General представлены моделями мощностью от 200 Вт до 2500 Вт и степенями защиты IP20 и IP67.

Для подключения RGB контроллера ленты необходимо использовать игольчатый коннектор, который идет в комплекте. Иглы должны совпадать с токопроводящими жилами, коннектор необходимо вставлять заостренными концами в светодиодную ленту и тупыми концами – в RGB контроллер. Во избежание повреждения ленты не допускается контакт токопроводящих жил между собой.



5120

Модель	Код продукта	Модель, Вт	Степень защиты, IP	Срок службы (часов)	Гарантия
GDC-RGB-200-IP20-220	5120	200	20	35 000	1 год
GDC-RGB-500-IP20-220	512110	500	20	35 000	1 год
GDC-RGB-1200-IP67-220	512114	1200	67	35 000	1 год
GDC-RGB-700-R-IP20-220	512121	720	20	35000	2 года
GCD-RGB-1500-R-IP20-220	512117	1500	20	35000	2 года
GCD-RGB-2500-R-IP20-220	512119	2500	20	35000	2 года

Класс защиты
IP20

Класс защиты
IP67

Рабочее напряжение
220 Вольт



512114



512121



512117



512119



Пока светодиодная лента помещена на катушку или еще находится в упаковке, не подключайте ее к электросети! Осторожно! Напряжение на токопроводящих жилах 220 Вольт.



5216



5217



5221

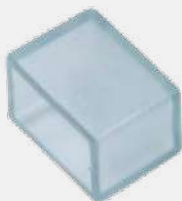

5222

Коннекторы для лент 220 Вольт

Для подключения сетевого провода ленты необходимо использовать игольчатый коннектор, который идет в комплекте. Иглы должны совпадать с токопроводящими жилами, коннектор необходимо вставлять заостренными концами в светодиодную ленту и тупыми концами - в сетевой провод. Во избежание повреждения ленты не допускается контакт токопроводящих жил между собой.

- Коннекторы предназначены для удобного монтажа ленты, а также соединения лент между собой и с сетью 220 Вольт.
- Коннекторы представлены двумя типами: 3528 и 5050.
- Коннекторы типа 5050 подходят и для 5730.

Модель	Код продукта	Тип ленты (ширина, мм)	Степень защиты, IP	Описание	Количество в упаковке, шт.
G-5050-P-IP20	5215	5050/5730	20	Коннектор для соединения ленты с сетью / шнур питания (IP20)	1/100
G-5050-P-IP67	5216	5050/5730	67	Коннектор для соединения ленты с сетью / шнур питания (IP67)	1/100
G-5050-M-IP20	5217	5050/5730	20	Коннектор для соединения ленты посередине	10/100
G-5050-E-IP20	5218	5050/5730	20	Изолирующий коннектор на контакты ленты (заглушка)	10/100
G-5050-C-IP20	5220	5050/5730	20	Коннектор для крепления ленты к поверхности (скоба крепления)	10/100
G-5050-SCS-IP20	521701	5050/5730	20	Гибкий коннектор для соединения ленты посередине	10/100
G-5050-M-IP20-RGB	5221	5050 RGB	20	Коннектор для жесткого соединения RGB ленты посередине	10/100
G-5050-E-IP20-RGB	5222	5050 RGB	20	Изолирующий коннектор на контакты ленты для RGB ленты (заглушка)	10/100
G-5050-C-IP20-RGB	5223	5050 RGB	20	Коннекторы для крепления RGB ленты к поверхности (скоба крепления)	10/100
G-5050-SCS-IP20-RGB	522103	5050 RGB	20	Гибкий коннектор для соединения RGB ленты посередине	10/100



Пока светодиодная лента помещена на катушку или еще находится в упаковке, не подключайте ее к электросети! Осторожно! Напряжение на токопроводящих жилах 220 Вольт.

Коннекторы для лент 220 Вольт

- Коннекторы представлены двумя типами: 3528 и 5050.
- Коннекторы типа 3528 подходят и для 2835.

Модель	Код продукта	Тип ленты (ширина, мм)	Степень защиты, IP	Описание	Количество в упаковке, шт.
G-3528-P-IP20	5211	2835/3528 (60 диодов/м)	20	Коннектор для соединения ленты с сетью / шнур питания (IP20)	1/100
G-3528-P-IP67	5212	2835/3528 (60 диодов/м)	67	Коннектор для соединения ленты с сетью / шнур питания (IP67)	1/100
G-3528-P-IP20	521101	2835/3528 (120 диодов/м)	20	Коннектор для соединения ленты с сетью / шнур питания (IP20)	1/100
G-3528-P-IP67	521211	2835/3528 (120 диодов/м)	67	Коннектор для соединения ленты с сетью / шнур питания (IP67)	1/100
G-3528-M-IP20	5213	2835/3528	20	Коннектор для соединения ленты посередине	10/100
G-3528-E-IP20	5214	2835/3528	20	Изолирующий коннектор на контакты ленты (заглушка)	10/100
G-3528-C-IP20	5219	2835/3528	20	Коннектор для крепления ленты к поверхности (скоба крепления)	10/100
G-2835-SCS-IP20	521304	2835/3528 (60 диодов/м)	20	Гибкий коннектор для соединения ленты посередине	10/100
G-2835-SCS-IP20	521308	2835/3528 (120 диодов/м)	20	Гибкий коннектор для соединения ленты посередине	10/100



5211



5212



5214



5219



522103



Пока светодиодная лента помещена на катушку или еще находится в упаковке, не подключайте ее к электросети! Осторожно! Напряжение на токопроводящих жилах 220 Вольт.

ИНСТРУКЦИЯ ПО ПОДКЛЮЧЕНИЮ ленты 220 Вольт

01

На один из концов светодиодной ленты присоедините шнур питания, используя игольчатый коннектор (узкими концами в токопроводящие жилы ленты, широкими – в шнур питания). Все соединения обрабатываются герметиком.



02

Для RGB светодиодной ленты вместо шнура питания присоедините RGB контроллер, который позволит управлять лентой.



03

На противоположный конец светодиодной ленты прикрепите заглушку. Соединение также обработать герметиком.



04

Установите скобы крепления на опорную поверхность в зависимости от планируемого количества изгибов светодиодной ленты.



ЛЕНТА СЕРИЙ GLS-NW И GLS-COB-NW NEW

Светодиодные ленты серий **GLS-NW** и **GLS-COB-NW** представляют собой новое слово в производстве высоковольтных лент. В данных лентах **отсутствуют токопроводящие жилы**, они заменены на медные контакты в плате, что существенно **снижает вероятность разрыва контактов** и выхода из строя отдельных участков ленты. Также была **усилена подложка**, что дополнительно **увеличило прочность ленты и снизило вероятность ее преждевременного выхода из строя**.

В ассортименте имеются модели со светодиодами типа SMD кратностью 60 и 120 диодов на метр и с диодами COB (chip on board) кратностью 288 диодов на метр.

Особенности:

- прямое подключение к сети 220 Вольт;
- **отсутствие токопроводящих жил;**
- степень защиты IP67 – может использоваться как в помещении, так и на улице;
- гарантия на данные ленты составляет 1 год.



Ленты GLS-NW

могут работать при температурах окружающей среды от -40 °С до +50 °С. Размер сечения ленты: 6x12 мм.

Ленты GLS-COB-NW

могут работать при температурах окружающей среды от -50 °С до +50 °С. Размер сечения ленты: 5x10 мм.

Плата внутри ленты расположена горизонтально. Изгибать можно вертикально в форме кольца или арки с минимальным диаметром 4 см.



Продольное скручивание светодиодных лент запрещено!



Пока светодиодная лента помещена на катушку или еще находится в упаковке, не подключайте ее к электросети! Осторожно! Напряжение на токопроводящих жилах 220 Вольт.

Светодиодная лента 220 Вольт серии GLS-NW NEW
2835 IP67 белые

Модель	Код продукта	Модель, Вт	Кол-во свет-ов на 1 м	Цветовая температура	Кол-во в упаковке, м	Кратность резки, см	Световой поток, Лм/м
GLS-2835-60-4.4-220-IP67-NW-3	504019	4,4	60	3000K	50	20	420
GLS-2835-60-4.4-220-IP67-NW-4	504819	4,4	60	4500K	50	20	420
GLS-2835-60-4.4-220-IP67-NW-6	504219	4,4	60	6500K	50	20	420
GLS-2835-120-9-220-IP67-NW-3	504020	9	120	3000K	50	20	840
GLS-2835-120-9-220-IP67-NW-4	504820	9	120	4500K	50	20	840
GLS-2835-120-9-220-IP67-NW-6	504220	9	120	6500K	50	20	840

Класс защиты **IP67** ⚡ Рабочее напряжение **220 Вольт** Гарантия **1 год**



Аксессуары для лент GLS-NW

Модель	Код продукта
Заглушка для ленты G-2835-E-IP20-NW уп. по 10 шт.	521424
Шнур питания с вилкой G-2835-P-IP67-NW уп. по 1 шт.	521122
Скоба крепления G-2835-C-IP20-NW уп. по 10 шт.	521923
Коннектор G-2835-M-IP20-NW уп. по 10 шт.	521325
Коннектор гибкий G-2835-SCS-IP20-NW уп. по 10 шт.	521322



Продольное скручивание светодиодных лент запрещено!



Пока светодиодная лента помещена на катушку или еще находится в упаковке, не подключайте ее к электросети! Осторожно! Напряжение на токопроводящих жилах 220 Вольт.



Светодиодная лента 220 Вольт серии GLS-COB-NW **NEW**
COB IP67 белые

Модель	Код продукта	Модель, Вт	Кол-во свет-ов на 1 м	Цветовая тем-ра	Кол-во в упаковке, м	Кратность резки, см	Световой поток, Лм/м
GLS-COB-288-10-220-IP67-NW-3	504021	10	288	3000K	50	50	920
GLS-COB-288-10-220-IP67-NW-4	504821	10	288	4500K	50	50	920
GLS-COB-288-10-220-IP67-NW-6	504221	10	288	6500K	50	50	920

Класс защиты
IP67

Рабочее напряжение
220 Вольт

Гарантия
1 год



3000K	тёплый белый свет
4500K	нейтральный белый свет
6500K	холодный белый свет

Аксессуары для лент GLS-COB-NW

Модель	Код продукта
Заглушка для ленты G-COB-E-IP20-NW уп. по 10 шт	521425
Шнур питания с вилкой G-COB-P-IP67-NW уп. по 1 шт.	521123
Скоба крепления G-COB-C-IP20-NW уп. по 10 шт.	521924
Коннектор G-COB-M-IP20-NW уп. по 10 шт.	521326
Коннектор гибкий G-COB-SCS-IP20-NW уп. по 10 шт.	521323



Продольное скручивание светодиодных лент запрещено!

ИНСТРУКЦИЯ ПО ПОДКЛЮЧЕНИЮ
ленты GLS-NW и GLS-COB-NW

- Для монтажа ленты без токопроводящих жил, необходимо раскрыть коннектор шнура питания, соединить контакты на плате-подложке с контактами шнура питания так, чтобы контакты шнура питания были поверх контактов на плате-подложке.
- Закрывать фиксирующую клипсу коннектора, убедиться в том, что лента плотно зафиксирована в коннекторе.
- Место соединения ленты и шнура питания необходимо загерметизировать, используя герметик, нейтральный для ПВХ и силикона, чтобы обеспечить степень пылевлагозащиты IP67.
- На противоположный конец неона прикрепите заглушку. Соединение также обработать герметиком.
- Установите скобы крепления на опорную поверхность в зависимости от планируемого количества изгибов неона. Рекомендуемо не меньше двух штук на метр.

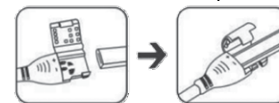







Пока светодиодная лента помещена на катушку или еще находится в упаковке, не подключайте ее к электросети! Осторожно! Напряжение на токопроводящих жилах 220 Вольт.

Гибкий неон TM General – это совершенно новый и уникальный подход к созданию наружной рекламы и ярких вывесок! Продукт представляет собой мощную светодиодную ленту, облаченную в ПВХ оболочку, создающую яркий и при этом «мягкий» равномерный свет. Благодаря высокой степени влагозащиты, данный вид ленты пригоден как для наружного, так и для внутреннего использования, а за счёт своей гибкости отлично подходит для создания декоративных надписей, оформления фасадов зданий, освещения вывесок магазинов.

Особенности гибкого неона 220 Вольт:

- прямое подключение к сети 220 Вольт;
- **степень защиты IP67** – может использоваться как в помещении, так и на улице;
- удобная упаковка **в катушки по 50 метров**, что является оптимальным решением для монтажа большой длины;
- идеальная замена стандартному неону;
- простота монтажа, удобство обслуживания;
- **габаритные размеры Неона: 8x16 мм (NL серия), 16x16 мм (BNL и BSNL серии), 18x21 мм (NL-RGB), 15x25 мм (BPNL), 7x10 мм (COB-NW-NL).**

Светодиодная лента «Гибкий Неон» представлена двумя типами: 2835 и 5050 и следующими цветовыми температурами:

- | | | |
|--|--|---|
| - 3000K тёплый белый свет; | -  красный; | -  жёлтый; |
| - 4500K нейтральный белый свет; | -  зелёный; | -  розовый; |
| - 6500K холодный белый свет; | -  синий; | -  RGB-многоцветный. |
| | -  ледяной синий; | |

Для управления RGB-неоном нужен **RGB-контроллер**. В 1 диоде на ленте в таком неоне заложены 3 цвета (красный, зеленый, синий), сочетания которых позволяет **создавать множество оттенков свечения ленты**.





Рабочая температура
от -40 °C до +40 °C

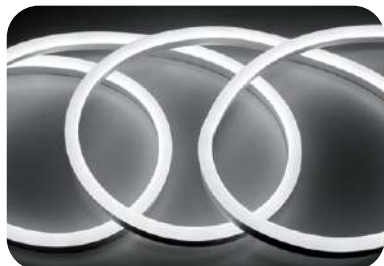

Неон гибкий 220 Вольт, сечение 8x16 мм 2835 IP67 белые

Модель	Код продукта	Код продукта новый (без шнура)	Модель, Вт	Кол-во свет-ов на 1 м	Цветовая температура	Кол-во в упаковке, м
GLS-2835-120-9.6-220-NL-IP67-3	504011	504013	9,6	120	3000K	50
GLS-2835-120-9.6-220-NL-IP67-6	504111	504113	9,6	120	6500K	50

Класс защиты
IP67

Рабочее напряжение
220 Вольт

Гарантия
1 год

2835 IP67 цветные

Модель	Код продукта	Код продукта новый (без шнура)	Модель, Вт	Кол-во свет-ов на 1 м	Цветовая температура	Кол-во в упаковке, м
GLS-2835-120-9.6-220-NL-IP67-B	504411	504413	9,6	120		50
GLS-2835-120-9.6-220-NL-IP67-IB	504611	504613	9,6	120		50
GLS-2835-120-9.6-220-NL-IP67-G	504311	504313	9,6	120		50
GLS-2835-120-9.6-220-NL-IP67-P	505311	505313	9,6	120		50
GLS-2835-120-9.6-220-NL-IP67-R	504211	504213	9,6	120		50
GLS-2835-120-9.6-220-NL-IP67-Y	504511	504513	9,6	120		50

Класс защиты
IP67

Рабочее напряжение
220 Вольт

Гарантия
1 год

Кратность резки – 1 метр

Аксессуары для неона 8x16 мм

Модель	Код продукта
Заглушка для ленты G-2835-E-IP20-NL уп. по 10 шт.	521401
Коннектор G-2835-M-IP20-NL уп. по 10 шт.	521301
Коннектор гибкий G-2835-SCS-IP20-NL уп. по 10 шт.	521306
Скоба крепления ленты G-2835-C-IP20-NL уп. по 10 шт.	521901
Скоба металл. для крепления ленты G-2835-C-IP20-M-NL уп. по 10 шт.	521903
Шнур питания с вилкой G-2835-P-IP67-NL уп. по 1 шт.	521201
T-образный коннектор G-2835-T-IP20-NL уп. по 10 шт.	521303
L-образный коннектор G-2835-A-IP20-NL уп. по 10 шт.	521305



Серия NL – размер сечения 8x16 мм – лента расположена вертикально. Изгибать можно **ГОРИЗОНТАЛЬНО** в форме кольца или арки с минимальным диаметром изгиба – 4 см.



Продольное скручивание светодиодных лент запрещено!



Пока светодиодная лента помещена на катушку или еще находится в упаковке, не подключайте ее к электросети! Осторожно! Напряжение на токопроводящих жилах 220 Вольт.

3000K

тёплый белый свет



синий



розовый



ледяной синий

6500K

холодный белый свет



зелёный



красный



желтый

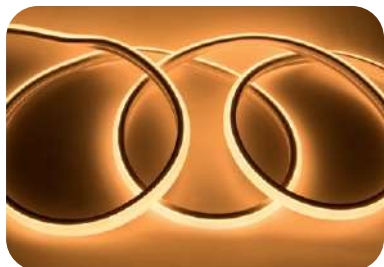

Неон гибкий 220 Вольт, сечение 16x16 мм 2835 IP67 белые

Модель	Код продукта	Код продукта новый (без шнура)	Модель, Вт	Кол-во свет-ов на 1 м	Цветовая температура	Кол-во в упаковке, м
GLS-2835-120-9.6-220-BNL-IP67-3	504012	504014	9,6	120	3000K	50
GLS-2835-120-9.6-220-BNL-IP67-6	504112	504114	9,6	120	6500K	50

Класс защиты
IP67

Рабочее напряжение
220 Вольт

Гарантия
1 год

Кратность резки – 1 метр

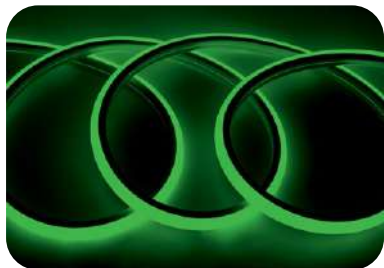

2835 IP67 цветные

Модель	Код продукта	Код продукта новый (без шнура)	Модель, Вт	Кол-во свет-ов на 1 м	Цветовая температура	Кол-во в упаковке, м
GLS-2835-120-9.6-220-BNL-IP67-B	504412	504414	9,6	120		50
GLS-2835-120-9.6-220-BNL-IP67-G	504312	504314	9,6	120		50
GLS-2835-120-9.6-220-BNL-IP67-P	505312	505214	9,6	120		50
GLS-2835-120-9.6-220-BNL-IP67-R	504212	504214	9,6	120		50
GLS-2835-120-9.6-220-BNL-IP67-Y	504512	504514	9,6	120		50

Класс защиты
IP67

Рабочее напряжение
220 Вольт

Гарантия
1 год

Кратность резки – 1 метр



Аксессуары для неона 16x16 мм

Модель	Код продукта
Заглушка для ленты G-2835-E-IP20-BNL уп. по 10 шт.	521402
Коннектор G-2835-M-IP20-BNL уп. по 10 шт.	521302
Коннектор гибкий G-2835-SCS-IP20-BNL уп. по 10 шт.	521307
Скоба крепления ленты G-2835-C-IP20-BNL уп. по 10 шт.	521902
Шнур питания с вилкой G-2835-P-IP67-BNL уп. по 1 шт.	521202



Серия BNL – размер сечения 16x16 мм – лента расположена горизонтально. Изгибать можно **ВЕРТИКАЛЬНО** в форме кольца или арки с минимальным диаметром изгиба – 20 см.



Продольное скручивание светодиодных лент запрещено!



Пока светодиодная лента помещена на катушку или еще находится в упаковке, не подключайте ее к электросети! Осторожно! Напряжение на токопроводящих жилах 220 Вольт.

НЕОН ГИБКИЙ СЕРИИ BPNL **NEW**

Неон гибкий серии BPNL **более яркий за счет диодов 144** (вместо 120). Также этот неон **более мощный** – 12 Вт/метр. Совмещает в себе удобство монтажа серии NL и яркость BNL.



Рабочая температура
от -40 °C до +50 °C

Неон гибкий 220 Вольт, сечение 15x25 мм
2835 IP67 белые



Модель	Код продукта	Модель, Вт	Кол-во свет-ов на 1 м	Цветовая температура	Кол-во в упаковке, м	Кратность резки, см
GLS-2835-144-12-220-IP67-BPNL-3	504017	12	144	3000K	50	100
GLS-2835-144-12-220-IP67-BPNL-4	504817	12	144	4500K	50	100
GLS-2835-144-12-220-IP67-BPNL-6	504217	12	144	6500K	50	100

Класс защиты
IP67

Рабочее напряжение
220 Вольт

Гарантия
2 года

Аксессуары для неона 15x25 мм

Модель	Код продукта
Заглушка для ленты G-2835-E-IP20- BPNL уп. по 10 шт.	521422
Шнур питания с вилкой G-2835-P-IP67- BPNL уп. по 1 шт.	521120
Скоба крепления G-2835-C-IP20-M-BPNL уп. по 10 шт.	521921
Коннектор гибкий G-2835-SCS-IP20- BPNL уп. по 10 шт.	521320



Серия BPNL – размер сечения 15x25 мм – лента расположена вертикально. Изгибать можно **ГОРИЗОНТАЛЬНО** в форме кольца или арки с минимальным диаметром изгиба – 20 см.



Продольное скручивание светодиодных лент запрещено!



Пока светодиодная лента помещена на катушку или еще находится в упаковке, не подключайте ее к электросети! Осторожно! Напряжение на токопроводящих жилах 220 Вольт.

3000K тёплый белый свет

4500K нейтральный белый свет

6500K холодный белый свет



Рабочая температура
от -40 °C до +40 °C

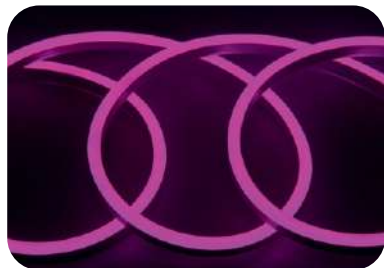

Неон гибкий 220 ВОЛЬТ, сечение 18x21 мм 5050 IP67 RGB многоцветный

Модель	Код продукта	Код продукта новый (без шнура)	Модель, Вт	Кол-во свет-ов на 1 м	Цветовая температура	Кол-во в упаковке, м
GLS-5050-80-10-220-NL-IP67-RGB	505212	505214	10	80		50

Класс защиты
IP67

Рабочее напряжение
220 Вольт

Гарантия
1 год

Кратность резки – 1 метр

Аксессуары для неона 18x21 мм

Модель	Код продукта
Заглушка для ленты G-5050-E-IP20-NL-RGB уп. по 10 шт.	522201
Коннектор G-5050-M-IP20-NL-RGB уп. по 10 шт.	522101
Коннектор гибкий G-5050-SCS-IP20-NL-RGB уп. по 10 шт.	522102
Скоба крепления ленты G-5050-C-IP20-NL-RGB уп. по 10 шт.	522301



RGB контроллеры для гибкого неона 220 В

Модель	Код продукта	Модель, Вт	Степень защиты, IP	Макс. кол-во метров для подключения	Тип управления
GDC-RGB-1500-IP20-220	512111	1500	20	120	Клавиша на контроллере
GDC-RGB-1200-NL-IP67-220	512115	1200	67	100	ИК-пульт
GDC-RGB-700-NL-R-IP20-220	512116	720	20	50	Радиопульт
GCD-RGB-1500-NL-R-IP20-220	512118	1500	20	120	Радиопульт
GCD-RGB-2500-NL-R-IP20-220	512120	2500	20	240	Радиопульт



GDC-RGB-1500-IP20-220



GDC-RGB-1500-NL-R-IP20-220



GDC-RGB-2500-NL-R-IP20-220



GDC-RGB-1200-NL-IP67-220



GDC-RGB-700-NL-R-IP20-220

Срок службы
35 000 часов

Гарантия
1 год



Серия NL-RGB – размер сечения 18x21 мм – лента расположена горизонтально. Изгибать можно **ВЕРТИКАЛЬНО** в форме кольца или арки с минимальным диаметром изгиба – 20 см.



Продольное скручивание светодиодных лент запрещено!



Пока светодиодная лента помещена на катушку или еще находится в упаковке, не подключайте ее к электросети! Осторожно! Напряжение на токопроводящих жилах 220 Вольт.



Вариант 1. Подключение цельного участка

01

На один из концов неона присоедините шнур питания, используя игольчатый коннектор (узкими концами в токопроводящие жилы неона, широкими – в шнур питания). Все соединения обрабатываются герметиком.

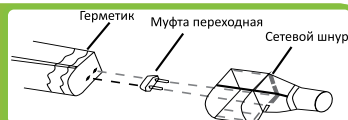

02

Для RGB неона вместо шнура питания присоедините RGB контроллер, который позволит управлять неонам.



03

На противоположный конец неона прикрепите заглушку. Соединение также обработать герметиком.

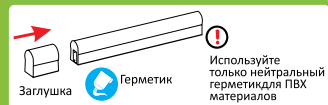

04

Установите скобы крепления на опорную поверхность в зависимости от планируемого количества изгибов неона.



Вариант 2. Подключение нескольких отрезков неона

Для последовательного соединения нескольких участков (1 или разных цветов) в линию – не более 100 м от 1 шнура питания – понадобятся коннекторы

01

Соедините с помощью коннектора 2 или более отрезков неона. Можно выбрать гибкий или жесткий коннектор для каждой серии, а также T- и L-образный для серии NL (не входят в комплект поставки).



02

Повторите все пункты порядка подключения цельного отрезка (присоединить шнур питания или RGB контроллер к неону, заглушку с противоположного конца, прикрепить скобы к нужной поверхности, вмонтировать в них неон).

НЕОН ГИБКИЙ
220 Вольт



ГИБКИЙ НЕОН СЕРИЙ GLS-BSNL, GLS-COB-NW-NL NEW

Светодиодный неон серий GLS-BSNL и GLS-COB-NW-NL представляют – следующий **качественный шаг развития высоковольтного неона**. В данных лентах **отсутствуют токопроводящие жилы**, они заменены **на медные контакты в плате**, что существенно **снижает вероятность разрыва контактов** и выхода из строя отдельных участков ленты. Также была усилена подложка, что дополнительно увеличило прочность ленты и **снизило вероятность ее преждевременного выхода из строя**.

В ассортименте имеются модели со светодиодами типа SMD кратностью 120 диодов на метр и с диодами COB (chip on board) **кратностью 288 диодов на метр**.

Особенности:

- прямое подключение к сети 220 Вольт;
- **отсутствие токопроводящих жил**;
- матовое ПВХ или силиконовое покрытие, создающее эффект неоновое свечения;
- степень защиты IP67 – может использоваться как в помещении, так и на улице.

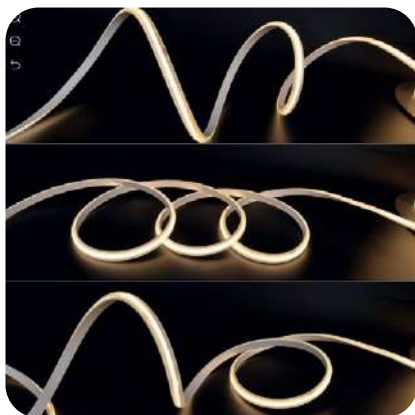

Ленты GLS-BSNL

могут работать при температурах окружающей среды от -50 °C до +50 °C. Размер сечения ленты: 16x16 мм.

Ленты GLS-COB-NW-NL

могут работать при температурах окружающей среды от -50 °C до +50 °C. Размер сечения ленты: 7x10 мм.



Плата внутри ленты расположена горизонтально. Изгибать можно вертикально в форме кольца или арки с минимальным диаметром 4 см для лент GLS-COB-NW-NL и 20 см GLS-BSNL.



Продольное скручивание светодиодных лент запрещено!



Пока светодиодная лента помещена на катушку или еще находится в упаковке, не подключайте ее к электросети!



Неон гибкий 220 Вольт GLS-BSNL, сечение 16x16 мм NEW 2835 IP67 белые

Модель	Код продукта	Модель, Вт	Кол-во свет-ов на 1 м	Цветовая температура	Кол-во в упаковке, м	Кратность резки, см
GLS-2835-120-9.6-220-IP67-BSNL-3	504018	9,6	120	3000K	50	20
GLS-2835-120-9.6-220-IP67-BSNL-6	504218	9,6	120	6500K	50	20

Класс защиты **IP67** ⚡ Рабочее напряжение **220 Вольт** Гарантия **2 года**

Аксессуары для неона 16x16 мм



Модель	Код продукта
Заглушка для ленты G-2835-E-IP20- BSNL уп. по 10 шт.	521423
Шнур питания с вилкой G-2835-P-IP67- BSNL уп. по 1 шт.	521121
Скоба крепления G-2835-C-IP20-M-BSNL уп. по 10 шт.	521922
Коннектор гибкий G-2835-SCS-IP20- BSNL уп. по 10 шт.	521321



Неон гибкий 220 Вольт GLS-COB-NW-NL, сечение 7x10 мм NEW COB IP67 белые

Модель	Код продукта	Модель, Вт	Кол-во свет-ов на 1 м	Цветовая температура	Кол-во в упаковке, м	Кратность резки, см
GLS-COB-288-10-220-IP67-NW-NL-3	504022	10	288	3000K	50	50
GLS-COB-288-10-220-IP67-NW-NL-4	504822	10	288	4500K	50	50
GLS-COB-288-10-220-IP67-NW-NL-6	504222	10	288	6500K	50	50

Класс защиты **IP67** ⚡ Рабочее напряжение **220 Вольт** Гарантия **1 год**

Аксессуары для неона 7x10 мм



Модель	Код продукта
Заглушка для ленты G-COB-E-IP20-NW-NL уп. по 10 шт.	521426
Шнур питания с вилкой G-COB-P-IP67-NW-NL уп. по 1 шт.	521124
Скоба крепления G-COB-C-IP20-NW-NL уп. по 10 шт.	521925
Коннектор G-COB-M-IP20-NW-NL уп. по 10 шт.	521327
Коннектор гибкий G-COB-SCS-IP20-NW-NL уп. по 10 шт.	521324



Плата внутри ленты расположена горизонтально. Изгибать можно вертикально в форме кольца или арки с минимальным диаметром 4 см для лент GLS-COB-NW-NL и 20 см GLS-BSNL.



Продольное скручивание светодиодных лент запрещено!



Пока светодиодная лента помещена на катушку или еще находится в упаковке, не подключайте ее к электросети!

ИНСТРУКЦИЯ ПО ПОДКЛЮЧЕНИЮ неона GLS-BSNL, GLS-COB-NW-NL

1. Для монтажа ленты без токопроводящих жил, необходимо раскрыть коннектор шнура питания, соединить контакты на плате-подложке с контактами шнура питания так, чтобы контакты шнура питания были поверх контактов на плате-подложке.
2. Закрывать фиксирующую клипсу коннектора, убедиться в том, что лента плотно зафиксирована в коннекторе.
3. Место соединения ленты и шнура питания необходимо загерметизировать, используя герметик, нейтральный для ПВХ и силикона, чтобы обеспечить степень пылевлагозащиты IP67.
4. На противоположный конец неона прикрепите заглушку. Соединение также обработать герметиком.
5. Установите скобы крепления на опорную поверхность в зависимости от планируемого количества изгибов неона. Рекомендуемо не меньше двух штук на метр.

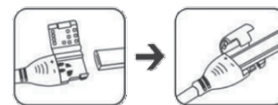

Пока светодиодная лента помещена на катушку или еще находится в упаковке, не подключайте ее к электросети!
Осторожно! Напряжение на токопроводящих жилах 220 Вольт.



Гибкий Неон 12 В – это принципиально новое слово в создании красочных рекламных вывесок, картин и надписей. Удобство и простота подключения, в сочетании с высокой степенью защиты (IP67), позволяет создавать светящиеся конструкции и декоративную подсветку как внутри помещений, так и на улице.

Для подключения необходим **ИПН 12 Вольт**. Поставляется в катушках **по 5 м и 50 м**. В ассортименте имеются коннекторы для быстрого подключения и удобства монтажа.

Цветовые температуры:

- 3000K тёплый белый свет;
- ледяной синий;
- оранжевый;
- 6500K холодный белый свет;
- зелёный;
- розовый;
- красный;
- жёлтый;
- синий;
- RGB-многоцветный.

Для управления RGB-неоном нужен **RGB-контроллер**. В 1 диоде на ленте в таком неоне заложены 3 цвета (красный, зеленый, синий), сочетания которых позволяет **создавать множество оттенков свечения ленты**.



Лента в неоне расположена вертикально. Изгибать можно **ТОЛЬКО ГОРИЗОНТАЛЬНО** в форме кольца или арки с минимальным диаметром изгиба – 4 см.



Продольное скручивание светодиодных лент запрещено!



Рабочая температура от -40 °C до +50 °C

Неон гибкий 12 Вольт, сечение 6x12 мм 2835 IP67 белые



Модель	Код продукта	Модель, Вт	Количество светодиодов на 1 м	Цветовая температура	Кол-во в упаковке, м
GLS-2835-120-9.6-12-NL-IP67-3	510011	9,6	120	3000K	5
GLS-2835-120-9.6-12-NL-IP67-3	510010	9,6	120	3000K	50
GLS-2835-120-9.6-12-NL-IP67-6	510411	9,6	120	6500K	5
GLS-2835-120-9.6-12-NL-IP67-6	510410	9,6	120	6500K	50

Класс защиты
IP67

Рабочее напряжение
12 Вольт

Гарантия
1 год

Кратность резки
2,5 см – 3 диода



Пока светодиодная лента помещена на катушку или еще находится в упаковке, не подключайте ее к электросети!

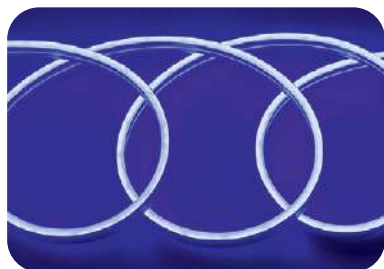
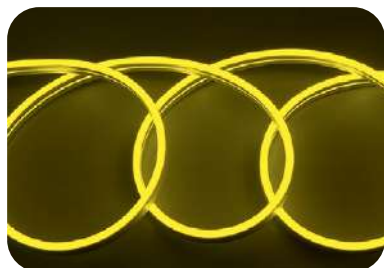

Неон гибкий 12 Вольт, сечение 6x12 мм 2835 IP67 цветные

Модель	Код продукта	Модель, Вт	Количество светодиодов на 1 м	Цветовая температура	Кол-во в упаковке, м
GLS-2835-120-9.6-12-NL-IP67-B	512611	9,6	120		5
GLS-2835-120-9.6-12-NL-IP67-B	512610	9,6	120		50
GLS-2835-120-9.6-12-NL-IP67-IB	512711	9,6	120		5
GLS-2835-120-9.6-12-NL-IP67-IB	512710	9,6	120		50
GLS-2835-120-9.6-12-NL-IP67-G	512411	9,6	120		5
GLS-2835-120-9.6-12-NL-IP67-G	512410	9,6	120		50
GLS-2835-120-9.6-12-NL-IP67-R	512211	9,6	120		5
GLS-2835-120-9.6-12-NL-IP67-R	512210	9,6	120		50
GLS-2835-120-9.6-12-NL-IP67-P	512911	9,6	120		5
GLS-2835-120-9.6-12-NL-IP67-P	512910	9,6	120		50
GLS-2835-120-9.6-12-NL-IP67-Y	512811	9,6	120		5
GLS-2835-120-9.6-12-NL-IP67-Y	512810	9,6	120		50
GLS-2835-120-9.6-12-NL-IP67-O	510511	9,6	120		5
GLS-2835-120-9.6-12-NL-IP67-O	510510	9,6	120		50

Класс защиты
IP67

Рабочее напряжение
12 Вольт

Гарантия
1 год

Кратность резки
2,5 см – 3 диода



520203



520202



520204



520205

Аксессуары для неона 12 Вольт, сечение 6x12 мм

Модель	Код продукта
Заглушка для гибкого неона GSC12-E-IP20-NL уп. по 10 шт.	520203
Коннектор для гибкого неона GSC12-CS-IP20-NL уп. по 10 шт.	520202
Скоба крепления для гибкого неона GSC12-C-IP20-NL уп. по 10 шт.	520204
Средний коннектор гибкий для неона GSC12-SCS-IP20-NL уп. по 10 шт.	520205



Пока светодиодная лента помещена на катушку или еще находится в упаковке, не подключайте ее к электросети!

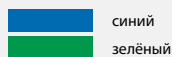

синий
зелёный

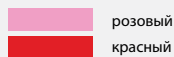

розовый
красный

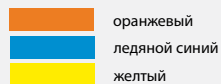

оранжевый
ледяной синий
желтый

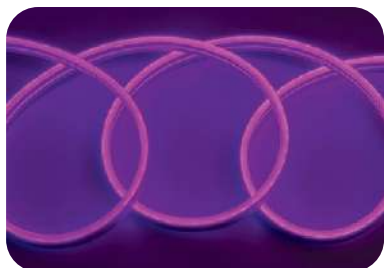

Неон гибкий 12 Вольт, сечение 8x18 мм 5050 IP67 RGB многоцветный

Модель	Код продукта	Модель, Вт	Количество светодиодов на 1 м	Цветовая температура	Кол-во в упаковке, м
GLS-5050-72-9-12-NL-IP67-RGB	513011	9	72		5
GLS-5050-72-9-12-NL-IP67-RGB	513010	9	72		50

Класс защиты
IP67

Рабочее напряжение
12 Вольт

Гарантия
1 год

Кратность резки
4,16 см – 3 диода

Аксессуары для неона 12 Вольт, сечение 8x18 мм

Модель	Код продукта
Заглушка для гибкого неона RGB GSC12-E-IP20-NL-RGB уп. по 10 шт.	520207
Коннектор для гибкого неона RGB GSC12-CS-IP20-NL-RGB уп. по 10 шт.	520206
Скоба крепления для гибкого неона RGB GSC12-C-IP20-NL-RGB уп. по 10 шт.	520208

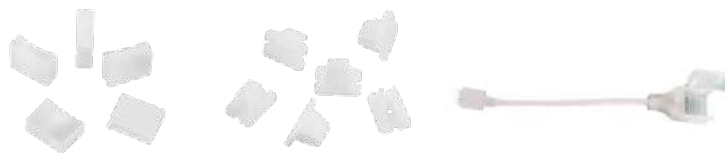

520207

520208

520206

RGB-многоцветный



Пока светодиодная лента помещена на катушку или еще находится в упаковке, не подключайте ее к электросети!

Порядок подключения неона 12 В, сечение 6x12 мм

01

Размотайте катушку с неонам и отрежьте необходимый кусок неона (не более 5 м)



кратность резки
3 ДИОДА



ГАРАНТИЯ
12 месяцев

02

Подключите его к источнику постоянного напряжения (ИПН) – при выборе ИПН учитывайте запас мощности 20%, соблюдая полярность

С помощью **проводов питания** в комплекте с катушкой (только в 5 м)

03

Установите заглушку на неподключенный конец неона



04

Прикрепите скобы крепления на поверхность, где планируете разместить неон. В них установите неон



Для соединения неона с коннектором необходимо раскрыть клипсу-защелку коннектора. Внутри клипсы будут располагаться контактные иглы. Данные иглы смещены в сторону, кроме того один угол клипсы закруглен, второй угол – квадратный. Лента в неона смещена в сторону (вид с торца), т.к. неон бокового свечения. Сечение неона также имеет закругление одной из сторон. Установите неон в коннектор таким образом, чтобы скругленная часть неона и коннектора совпадали, а плата-подложка внутри неона располагалась максимально близко к контактным иглам. Для контакта с иглами необходимо надавить на неон так, чтобы иглы коннектора прокололи контакты на плате неона, закрыть клипсу-защелку и убедиться в том, что неон надежно зафиксирован*.

Порядок подключения неона 12 В, сечение 8x18 мм

01

Размотайте катушку с неонам и отрежьте необходимый кусок неона (не более 5 м)



кратность резки
3 ДИОДА



Суммарная мощность неона не должна превышать номинальную мощность **RGB контроллера**

02

Подключите его к RGB контроллеру



С помощью **проводов питания** в комплекте с катушкой (только в 5 м)

03

Подключите RGB контроллер к ИПН – при выборе ИПН учитывайте запас мощности 20%, соблюдая полярность

04

Установите заглушку на неподключенный конец неона



05

Прикрепите скобы крепления на поверхность, где планируете разместить неон. В них установите неон



Для соединения неона с коннектором необходимо раскрыть клипсу-защелку коннектора. Внутри клипсы будут располагаться контактные иглы. Данные иглы смещены в сторону, кроме того один угол клипсы закруглен, второй угол – квадратный. Лента в неона смещена в сторону (вид с торца), т.к. неон бокового свечения. Сечение неона также имеет закругление одной из сторон. Установите неон в коннектор таким образом, чтобы скругленная часть неона и коннектора совпадали, а плата-подложка внутри неона располагалась максимально близко к контактным иглам. Для контакта с иглами необходимо надавить на неон так, чтобы иглы коннектора прокололи контакты на плате неона, закрыть клипсу-защелку и убедиться в том, что неон надежно зафиксирован*.

*соединение неона с коннектором см. выше

ГИБКИЙ НЕОН 12 ВОЛЬТ ДЛЯ БАНИ И САУНЫ IP68 СЕРИЯ GLS-NTS NEW

Неоновая светодиодная лента серии GLS-NTS – это **продукт топ уровня с классом пыле-влагозащиты IP68 и способный работать при температуре окружающей среды до 100 °С**, что позволяет использовать ее в местах с повышенной влажностью, а также для подсветки бань, саун, фонтанов или бассейнов. Покрытие из термостойкого силикона создает матовое неоновое свечение теплого белого, нейтрального белого или холодного белого цветов.

Особенности:

- катушка 5 м;
- заглушки и скобы крепления в комплекте (2 заглушки глухие, 2 заглушки с проводами, 10 скоб);
- размер сечения 12,5x10,5 мм;
- рабочая температура от -40 °С до +100 °С.



Неон гибкий 12 Вольт GLS-NTS, сечение 12,5x10,5 мм 2835 IP68 белые

Модель	Код продукта	Модель, Вт	Количество светодиодов на 1 м	Цветовая температура	Кол-во в упаковке, м	Кратность резки, мм
GLS-2835-180-14.4-12-IP68-NTS-3	502160	14,4	180	3000K	5	16
GLS-2835-180-14.4-12-IP68-NTS-4	502161	14,4	180	4000K	5	16
GLS-2835-180-14.4-12-IP68-NTS-6	502162	14,4	180	6500K	5	16

Класс защиты
IP68

Рабочее напряжение
12 Вольт

Гарантия
3 года

Аксессуары для неона GLS-NTS

Для подключения
необходим
ИПН 12 Вольт

Модель	Код продукта
Заглушка для ленты глухая GSC12-2835-E-IP20-NH-NTS уп. по 10 шт.	521420
Заглушка для ленты с отверстием под вывод проводов GSC12-2835-E-IP20-WH-NTS уп. по 10 шт.	521421
Скоба крепления GSC12-2835-C-IP20-NTS уп. по 10 шт.	521920



Лента в неоне расположена горизонтально. Изгибать можно **ТОЛЬКО ВЕРТИКАЛЬНО** в форме кольца или арки с минимальным диаметром изгиба – 4 см.



Продольное скручивание светодиодных лент запрещено!

ИНСТРУКЦИЯ ПО ПОДКЛЮЧЕНИЮ неона GLS-NTS

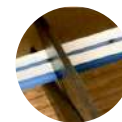

1. Отмерьте необходимую для установки длину неона. Отрежьте необходимую длину (кратность резки 16 мм – каждые 3 диода).
2. При необходимости припаяйте провода силиконовой заглушки с проводом к контактам на плате неона (красный провод «+», черный «-»).
3. После определения длины место отреза должно быть закрыто заглушкой и загерметизировано с использованием силиконового клея-герметика, способного выдерживать высокие температуры.
4. Подключите неон к источнику питания с выходным напряжением 12В DC, соблюдая полярность. Подключите источник постоянного напряжения к сети.

ВНИМАНИЕ ПОКДЛЮЧАТЬ ЛЕНТУ НЕОБХОДИМО ТОЛЬКО ПРИ ОТКЛЮЧЕННОМ ПИТАНИИ!

5. При подключении неона к источнику питания рекомендуется использовать кабельный гермоввод, а также учитывать температурные условия, в которых должен работать источник напряжения.
6. Монтаж неона к поверхности производится при помощи специальных силиконовых скоб крепления. Неон прикладывается к поверхности, скоба крепления монтируется поверх ленты.



Трековые светильники представляют собой светильники направленного света, установленные на специальный шинопровод (трек). Основным преимуществом системы является её функциональность: шинопровод можно устанавливать как отдельными отрезками, так и создавая контуры любой сложности, при этом светильники можно поворачивать в разных направлениях, а также перемещать вдоль трека, в зависимости от потребностей освещения.

В ассортименте ТМ General представлены как **однофазные, так и трехфазные трековые светильники. В наличии имеются модели со встроенными светодиодами и под лампы GU10 и GX53.**

Однофазные светильники со встроенными COB диодами представлены в **линейках GTR и GTR-S (мощностью от 10 Вт до 50 Вт)**. Модели светильников под лампу представлены в линейках **GTR-GU10 и GTR-GX53** (быстрая замена лампы и выбор оптимальной цветовой температуры и мощности в зависимости от желания клиента).

Трехфазные трековые светильники представлены моделями COB мощностью 10 и 15 Вт.

Все модели с диодами COB создают акцентный пучок нейтрального белого цвета 4000К, оптимальный для подсветки витрин, коммерческого и интерьерного освещения.





Светодиодные трековые светильники Однофазные трековые светильники белые

Однофазные трековые светильники устанавливаются на однофазный шинопровод, имеющий две токопроводящих жилы ("фаза" и "ноль"). Светильники данного типа включаются одновременно. Это простое и удобное световое решение для домашнего использования и создания атмосферы кафе-баров.

Модель	Код продукта	Модель, Вт	Размеры (Д*Ш*В), мм	Угол излучения, градусов
GTR-10-1-IP20	580002	10	Ø65x105x145	24
GTR-15-1-IP20	580003	15	Ø85x105x145	24
GTR-20-1-IP20	580004	20	Ø85x105x145	24
GTR-30-1-IP20	580005	30	Ø95x140x190	24
GTR-40-1-IP20-W	580006	40	Ø105x150x200	24

EMC: 20 Вт, 30 Вт CRI>80 PF 0.5 Класс защиты IP20 Рабочее напряжение 160-265 Вольт

Срок службы 30 000 часов Гарантия 2 года



Однофазные трековые светильники черные

Модель	Код продукта	Модель, Вт	Размеры (Д*Ш*В), мм	Угол излучения, градусов
GTR-10-1-IP20-B	580022	10	Ø65x105x145	24
GTR-15-1-IP20-B	580023	15	Ø85x105x145	24
GTR-20-1-IP20-B	580024	20	Ø85x105x145	24
GTR-30-1-IP20-B	580025	30	Ø95x105x190	24
GTR-40-1-IP20-B	580026	40	Ø105x150x200	24

EMC: 20 Вт, 30 Вт CRI>80 PF 0.5 Класс защиты IP20 Рабочее напряжение 160-265 Вольт

Срок службы 30 000 часов Гарантия 2 года



Однофазные трековые светильники серии GTR-S белые NEW

Модель	Код продукта	Модель, Вт	Размеры (Д*Ш*В), мм	Угол излучения, градусов
GTR-15-1-IP40-S-W-4	580033	15	Ø54,7x89x172	24
GTR-25-1-IP40-S-W-4	580043	25	Ø64x190x110	24
GTR-35-1-IP40-S-W-4	580053	35	Ø76x130x210	24
GTR-50-1-IP40-S-W-4	580063	50	Ø86x158x238	24

CRI>90 **PF>0.5** **Класс защиты IP40** **Рабочее напряжение 170-265 Вольт** **Срок службы 30 000 часов** **Гарантия 2 года**



Однофазные трековые светильники серии GTR-S черные NEW

Модель	Код продукта	Модель, Вт	Размеры (Д*Ш*В), мм	Угол излучения, градусов
GTR-15-1-IP40-S-B-4	580034	15	Ø54,7x89x172	24
GTR-25-1-IP40-S-B-4	580044	25	Ø64x190x110	24
GTR-35-1-IP40-S-B-4	580054	35	Ø76x130x210	24
GTR-50-1-IP40-S-B-4	580064	50	Ø86x158x238	24

CRI>90 **PF>0.5** **Класс защиты IP40** **Рабочее напряжение 170-265 Вольт** **Срок службы 30 000 часов** **Гарантия 2 года**



Модели под лампу GU10 белые **NEW**

Модель	Код продукта	Тип лампы	Размеры (Д*Ш*В), мм
GTR-GU10-1-IP40-W	580208	GU10	55x55x100
GTR-GU10-1-LR-IP40-W	580212	GU10	55x55x190

Класс защиты
IP40

Рабочее напряжение
230 Вольт

Срок службы
50 000 часов

Гарантия
2 года



580208



580212

Модели под лампу GU10 черные **NEW**

Модель	Код продукта	Тип лампы	Размеры (Д*Ш*В), мм
GTR-GU10-1-IP40-B	580209	GU10	55x55x100
GTR-GU10-1-LR-IP40-B	580213	GU10	55x55x190

Класс защиты
IP40

Рабочее напряжение
230 Вольт

Срок службы
50 000 часов

Гарантия
2 года



580209



580213

Лампы в комплект не входят

Модели под лампу GX53 белые NEW

Модель	Код продукта	Тип лампы	Размеры (Д*Ш*В), мм
GTR-GX53-1-IP40-W	580210	GX53	80x80x105
GTR-GX53-1-IP40-W ЧАША	580228	GX53	90x90x105
GTR-GX53-1-LR-IP40-W	580220	GX53	80x80x115

Класс защиты
IP40

Рабочее напряжение
230 Вольт

Срок службы
50 000 часов

Гарантия
2 года



580210



580228



580220

Модели под лампу GX53 черные NEW

Модель	Код продукта	Тип лампы	Размеры (Д*Ш*В), мм
GTR-GX53-1-IP40-B	580211	GX53	80x80x105
GTR-GX53-1-IP40-B ЧАША	580229	GX53	90x90x105
GTR-GX53-1-LR-IP40-B	580221	GX53	80x80x115

Класс защиты
IP40

Рабочее напряжение
230 Вольт

Срок службы
50 000 часов

Гарантия
2 года



580211



580229



580221

Лампы в комплект не входят

Аксессуары для однофазных трековых светильников белые

Модель	Код продукта	Степень защиты, IP	Описание	Количество в упаковке, шт.	Изображение
G-1-P-IP20	581100	20	Ввод питания 1-фазный	1	
G-1-E-IP20	581400	20	Заглушка торцевая для шинпровода одноф.	10	
G-1-TLT-IP20	580901	20	Коннектор для шинпровода L-образный 1-фазный	1	
G-1-TTT-IP20	580921	20	Коннектор для шинпровода T-образный 1-фазный	1	
G-1-TXT-IP20	580931	20	Коннектор для шинпровода X-образный 1-фазный	1	
G-1-TLT-F-IP20	580500	20	Соединитель для шинпровода гибкий 1-фазный	1	
G-1-TT-IP20	580900	20	Соединитель для шинпровода прямой внутренний 1-фазный	1	
G-1-1-TR-IP20	581110	20	Шинпровод Однофазный 1 м	1	
G-1-2-TR-IP20	581210	20	Шинпровод Однофазный 2 м	1	
G-1-H-IP20-W	580905	20	Подвес для шинпровода, 2 м	1	

Аксессуары для однофазных трековых светильников чёрные

Модель	Код продукта	Степень защиты, IP	Описание	Количество в упаковке, шт.	Изображение
G-1-P-IP20-B	581101	20	Ввод питания 1-фазный	1	
G-1-E-IP20-B	581401	20	Заглушка торцевая для шинпровода одноф.	10	
G-1-TLT-IP20-B	580903	20	Коннектор для шинпровода L-образный 1-фазный	1	
G-1-TTT-IP20-B	580942	20	Коннектор для шинпровода T-образный 1-фазный	1	
G-1-TXT-IP20-B	580933	20	Коннектор для шинпровода X-образный 1-фазный	1	
G-1-TLT-F-IP20-B	580501	20	Соединитель для шинпровода гибкий 1-фазный	1	
G-1-TT-IP20-B	580904	20	Соединитель для шинпровода прямой внутренний 1-фазный	1	
G-1-1-TR-IP20-B	581120	20	Шинпровод Однофазный 1 м	1	
G-1-2-TR-IP20-B	581220	20	Шинпровод Однофазный 2 м	1	
G-1-H-IP20-B	580906	20	Подвес для шинпровода, 2 м	1	

Белые встраиваемые шинопроводы и коннекторы

Модель	Код продукта	Степень защиты, IP	Описание	Количество в упаковке, шт.	Изображение
G-1-P-I-IP20-W	581102	20	Ввод питания встраиваемый 1 ф.	1	
G-1-E-I-IP20-W	581402	20	Заглушка торцевая для встраиваемого шинопровода 1 ф.	10	
G-1-TLT-I-IP20-W	581904	20	Коннектор для шинопровода встраиваемого L-образный 1 ф.	1	
G-1-TTT-I-IP20-W	580924	20	Коннектор для шинопровода встраиваемого T-образный 1 ф.	1	
G-1-TXT-I-IP20-W	580934	20	Коннектор для шинопровода встраиваемого X-образный 1 ф.	1	
G-1-TT-I-IP20-W	580907	20	Соединитель для встраиваемого шинопровода прямой 1 ф.	1	
G-1-1-TR-I-IP20-W	581112	20	Шинопровод встраиваемый 1 ф. 1 м (ввод питания в комплект не входит)	1	
G-1-2-TR-I-IP20-W	581212	20	Шинопровод встраиваемый 1 ф. 2 м (ввод питания в комплект не входит)	1	

Чёрные встраиваемые шинопроводы и коннекторы

Модель	Код продукта	Степень защиты, IP	Описание	Количество в упаковке, шт.	Изображение
G-1-P-I-IP20-B	581104	20	Ввод питания встраиваемый 1 ф.	1	
G-1-E-I-IP20-B	581403	20	Заглушка торцевая для встраиваемого шинопровода 1 ф.	10	
G-1-TLT-I-IP20-B	581906	20	Коннектор для шинопровода встраиваемого L-образный 1 ф.	1	
G-1-TTT-I-IP20-B	580944	20	Коннектор для шинопровода встраиваемого T-образный 1 ф.	1	
G-1-TXT-I-IP20-B	580935	20	Коннектор для шинопровода встраиваемого X-образный 1 ф.	1	
G-1-TT-I-IP20-B	580908	20	Соединитель для встраиваемого шинопровода прямой 1 ф.	1	
G-1-1-TR-I-IP20-B	581122	20	Шинопровод встраиваемый 1 ф. 1 м (ввод питания в комплект не входит)	1	
G-1-2-TR-I-IP20-B	581222	20	Шинопровод встраиваемый 1 ф. 2 м (ввод питания в комплект не входит)	1	



Трехфазные трековые светильники

Трехфазные трековые светильники устанавливаются на трехфазный шинопровод, внутри которого располагаются четыре токопроводящих жилы (3 контакта “фаза” и один общий “ноль”), что позволяет разделить светильники на три группы и управлять акцентным освещением при создании витрин и профессиональных выставочных залов.

Модель	Код продукта	Модель, Вт	Размеры (Д*Ш*В), мм	Угол излучения, градусов
CTR-10-3-IP20	580012	10	Ø65x105x190	24
CTR-15-3-IP20	580013	15	Ø85x105x220	24

CRI>80

PF 0.9

Класс защиты
IP20











Рабочее напряжение
160-265 Вольт

Срок службы
30 000 часов

Гарантия
2 года



Аксессуары для трехфазных трековых светильников

Модель	Код продукта	Степень защиты, IP	Описание	Количество в упаковке, шт.	Изображение
G-3-P-IP20-L	581200	20	Ввод питания 3-х фазный левый	1	
G-3-P-IP20-R	581201	20	Ввод питания 3-х фазный правый	1	
G-3-E-IP20	581410	20	Заглушка торцевая для шинпровода трехфазного	10	
G-3-TLT-IP20	580902	20	Коннектор для шинпровода L-образный 3-фазный	1	
G-3-TTT-IP20-L	580922	20	Коннектор для шинпровода T-образный 3-фазный левый	1	
G-3-TTT-IP20-R	580923	20	Коннектор для шинпровода T-образный 3-фазный правый	1	
G-3-TXT-IP20	580932	20	Коннектор для шинпровода X-образный 3-фазный	1	
G-3-TLT-F-IP20	580510	20	Соединитель для шинпровода гибкий 3-фазный	1	
G-3-TT-IP20	580910	20	Соединитель для шинпровода прямой внутренний 3-фазный	1	
G-3-1-TR-IP20	581111	20	Шинпровод трехфазный 1 м	1	
G-3-2-TR-IP20	581211	20	Шинпровод трехфазный 2 м	1	

СВЕТИЛЬНИКИ НАКЛАДНЫЕ ПОВОРОТНЫЕ И НАКЛАДНЫЕ ПОТОЛОЧНЫЕ **NEW**

Новинка в ассортименте TM General – накладные светодиодные светильники «споты».

В ассортименте имеются фиксированные потолочные (15 Вт и 25 Вт) и поворотные модели (10 Вт и 18 Вт). Все модели с цветовой температурой 4000К и индексом цветопередачи CRI>80, что позволяет использовать данные светильники в качестве основного источника света.

Светильники накладные поворотные



Модель	Код продукта	Модель, Вт	Размеры (Д*Ш*В), мм	Угол излучения, градусов	Цвет корпуса
GLC-10-IP40-M-W-4	581900	10	Ø55x100	35	белый
GLC-10-IP40-M-B-4	581901	10	Ø55x100	35	черный
GLC-18-IP40-M-W-4	581903	18	Ø60x100	35	белый
GLC-18-IP40-M-B-4	581903	18	Ø60x100	35	черный

CRI>80 PF>0,5 Класс защиты IP40 Рабочее напряжение 170-265 Вольт Цветовая температура 4000К Срок службы 50 000 часов Гарантия 2 года

Светильники накладные потолочные

Модель	Код продукта	Модель, Вт	Размеры (Д*Ш*В), мм	Угол излучения, градусов	Цвет корпуса
GLC-15-IP20-80-100-W-4	581907	15	55*55*100	120	белый
GLC-15-IP20-80-100-B-4	581908	15	55*55*100	120	черный
GLC-15-IP20-80-200-W-4	581909	15	55*55*200	120	белый
GLC-15-IP20-80-200-B-4	581910	15	55*55*200	120	черный
GLC-25-IP20-100-100-W-4	581911	25	80*80*100	120	белый
GLC-25-IP20-100-100-B-4	581912	25	80*80*100	120	черный

CRI>80 PF>0,5 Класс защиты IP20 Рабочее напряжение 170-265 Вольт Цветовая температура 4000К Срок службы 50 000 часов Гарантия 2 года



581911



581912



581909



581910



581907



581908



Серия GLP-RW17/SW17 NEW

- Мягкое и равномерное распределение света
- Отсутствие мерцания и пульсаций светового потока
- Низкое энергопотребление и высокая энергоэффективность
- Регулируемый монтажный диаметр

Сфера применения



– **жилые помещения:** квартиры, загородные дома



– **офисные помещения:** коридоры, холлы



– **административные помещения:** коридоры, холлы



– **ресторанно-гостиничный HoReCa:** декоративное оформление, подсветка, освещение коридоров, холлов, номеров

Модель	Код продукта	Тип	Модель, Вт	Световой поток, Лм	Цветовая температура, К	Установочное отверстие, мм	Размеры (Д*Ш*В), мм
GLP-RW17-85CH-10BT-4	412179	Круг	10	960	4500K	45-65	Ø85*13.5
GLP-RW17-85CH-10BT-6	412180	Круг	10	960	6500K	45-65	Ø85*13.5
GLP-RW17-120CH-18BT-4	412181	Круг	18	1725	4500K	45-80	Ø120*13.5
GLP-RW17-120CH-18BT-6	412182	Круг	18	1725	6500K	45-80	Ø120*13.5
GLP-RW17-170CH-24BT-4	412183	Круг	24	2250	4500K	45-125	Ø170*13.5
GLP-RW17-170CH-24BT-6	412184	Круг	24	2250	6500K	45-125	Ø170*13.5
GLP-RW17-220CH-36BT-4	412191	Круг	36	3460	4500K	45-170	Ø220*20
GLP-RW17-220CH-36BT-6	412192	Круг	36	3460	6500K	45-170	Ø220*20
GLP-SW17-85CH-10BT-4	412185	Квадрат	10	960	4500K	45-65	85*85*13,5
GLP-SW17-85CH-10BT-6	412186	Квадрат	10	960	6500K	45-65	85*85*13,5
GLP-SW17-120CH-18BT-4	412187	Квадрат	18	1725	4500K	45-80	120*120*13,5
GLP-SW17-120CH-18BT-6	412188	Квадрат	18	1725	6500K	45-80	120*120*13,5
GLP-SW17-170CH-24BT-4	412189	Квадрат	24	2250	4500K	45-125	170*170*13,5
GLP-SW17-170CH-24BT-6	412190	Квадрат	24	2250	6500K	45-125	170*170*13,5
GLP-SW17-220CH-36BT-4	412193	Квадрат	36	3460	4500K	45-170	220*220*20
GLP-SW17-220CH-36BT-6	412194	Квадрат	36	3460	6500K	45-170	220*220*20

Ra>80



Рабочее напряжение
100-240 Вольт

Степень защиты
IP40

Срок службы
35000 часов

Гарантия
2 года

Серия GLP-RW14 **NEW**



с 2.03 минуты



- Прочный алюминиевый корпус
- Равномерное светораспределение без пульсации
- Регулировка монтажного диаметра
- Отсутствие слепимости и безопасно для глаз

Сфера применения



– **жилые помещения:** квартиры, загородные дома



– **офисные помещения:** коридоры, холлы



– **административные помещения:** коридоры, холлы



– **ресторанно-гостиничный HoReCa:** декоративное оформление, подсветка, освещение коридоров, холлов, номеров

Модель	Код продукта	Тип	Модель, Вт	Световой поток, Лм	Цветовая температура, К	Установочное отверстие, мм	Размеры (Д*Ш*В), мм
GLP-RW14-120CH-10BT-4	412173	Круг	10	760	4500K	50-80	116*25
GLP-RW14-120CH-10BT-6	412174	Круг	10	760	6500K	50-80	116*25
GLP-RW14-170CH-18BT-4	412175	Круг	18	1260	4500K	50-120	174*25
GLP-RW14-170CH-18BT-6	412176	Круг	18	1260	6500K	50-120	174*25
GLP-RW14-225CH-24BT-4	412177	Круг	24	1860	4500K	50-180	227*25
GLP-RW14-225CH-24BT-6	412178	Круг	24	1860	6500K	50-180	227*25

Ra>80



Рабочее напряжение
180-265 Вольт

Степень защиты
IP40

Срок службы
35000 часов

Гарантия
2 года

4500K

нейтральный белый свет

6500K

холодный белый свет

Серия GLP-RW3/SW3 **NEW**



- Прочный пластиковый корпус
- При нагреве не выделяет вредных веществ
- Отсутствие слепимости и безопасно для глаз
- Высокая энергоэффективность

Сфера применения



– **жилые помещения:** квартиры, загородные дома



– **офисные помещения:** коридоры, холлы



– **административные помещения:** коридоры, холлы



– **ресторанно-гостиничный HoReCa:** декоративное оформление, подсветка, освещение коридоров, холлов, номеров

Модель	Код продукта	Тип	Модель, Вт	Световой поток, Лм	Цветовая температура, К	Установочное отверстие, мм	Размеры (Д*Ш*В), мм
GLP-RW3-6BT-90-4	412401	круг	6	480	4500K	75	90*25
GLP-RW3-6BT-90-6	412402	круг	6	480	6500K	75	90*25
GLP-RW3-9BT-118-4	412403	круг	9	720	4500K	100	119*26
GLP-RW3-9BT-118-6	412404	круг	9	720	6500K	100	119*26
GLP-RW3-12BT-145-4	412405	круг	12	1240	4500K	125	149*27
GLP-RW3-12BT-145-6	412406	круг	12	1240	6500K	125	149*27
GLP-RW3-18BT-175-4	412407	круг	18	1860	4500K	150	176*28
GLP-RW3-18BT-175-6	412408	круг	18	1860	6500K	150	176*28
GLP-RW3-24BT-220-4	412409	круг	24	2530	4500K	190	220*30
GLP-RW3-24BT-220-6	412410	круг	24	2530	6500K	190	220*30
GLP-SW3-6BT-90-4	412411	квадрат	6	480	4500K	75*75	90*90*25
GLP-SW3-6BT-90-6	412412	квадрат	6	480	6500K	75*75	90*90*25
GLP-SW3-9BT-118-4	412413	квадрат	9	720	4500K	100*100	119*119*26
GLP-SW3-9BT-118-6	412414	квадрат	9	720	6500K	100*100	119*119*26
GLP-SW3-12BT-145-4	412415	квадрат	12	1240	4500K	125*125	149*149*27
GLP-SW3-12BT-145-6	412416	квадрат	12	1240	6500K	125*125	149*149*27
GLP-SW3-18BT-175-4	412417	квадрат	18	1860	4500K	150*150	176*176*28
GLP-SW3-18BT-175-6	412418	квадрат	18	1860	6500K	150*150	176*176*28
GLP-SW3-24BT-220-4	412419	квадрат	24	2530	4500K	190*190	220*220*30
GLP-SW3-24BT-220-6	412420	квадрат	24	2530	6500K	190*190	220*220*30

Ra>80



120°



Рабочее напряжение
185-265 Вольт

Степень защиты
IP40

Срок службы
35000 часов

Гарантия
2 года



Серия GLP-RW13 / SW13

- Светодиоды SMD с повышенной светоотдачей
- Отсутствие мерцания и пульсаций светового потока
- Отсутствие слепимости и усталости глаз
- Низкое энергопотребление и высокая энергоэффективность

Сфера применения



– **жилые помещения:** квартиры, загородные дома



– **офисные помещения:** коридоры, холлы



– **административные помещения:** коридоры, холлы



– **ресторанно-гостиничный комплекс HoReCa:**
декоративное оформление, подсветка, освещение коридоров,
холлов, номеров

Модель	Код продукта	Тип	Модель, Вт	Световой поток, Лм	Цветовая температура, К	Установочное отверстие, мм	Размеры (Д*Ш*В), мм
GLP-RW13-120-8-4	413000	круг	8	396	4500K	105	Ø120*16
GLP-RW13-120-8-6	412700	круг	8	396	6500K	105	Ø120*16
GLP-RW13-170-14-4	413100	круг	14	924	4500K	155	Ø168*16
GLP-RW13-170-14-6	412800	круг	14	924	6500K	155	Ø168*16
GLP-RW13-225-18-4	413200	круг	18	1386	4500K	205	Ø223*16
GLP-RW13-225-18-6	412900	круг	18	1386	6500K	205	Ø223*16
GLP-SW13-120-8-4	413600	квадрат	8	396	4500K	105*105	120*120*16
GLP-SW13-120-8-6	413300	квадрат	8	396	6500K	105*105	120*120*16
GLP-SW13-170-14-4	413700	квадрат	14	924	4500K	155*155	168*168*16
GLP-SW13-170-14-6	413400	квадрат	14	924	6500K	155*155	168*168*16
GLP-SW13-225-18-4	413800	квадрат	18	1386	4500K	205*205	223*223*16
GLP-SW13-225-18-6	413500	квадрат	18	1386	6500K	205*205	223*223*16

Ra>80 PF 0.5



Ультратонкий корпус



Рабочее напряжение
180-265 Вольт

Степень защиты
IP40

Срок службы
35000 часов

Гарантия
1 год

Серия GLP-RW16



**Экономичная
упаковка
2 в 1**

- Светодиоды SMD с повышенной светоотдачей
- Отсутствие мерцания и пульсаций светового потока
- Отсутствие слепимости и усталости глаз
- Экономичная упаковка – 2 панели в 1 коробке

Сфера применения



– **жилые помещения:** квартиры, загородные дома



– **офисные помещения:** коридоры, холлы



– **административные помещения:** коридоры, холлы



– **ресторанно-гостиничный комплекс HoReCa:** декоративное оформление, подсветка, освещение коридоров, холлов, номеров

Модель	Код продукта	Тип	Модель, Вт	Световой поток, Лм	Цветовая температура, К	Установочное отверстие, мм	Размеры (Ø*В), мм
GLP-RW16-120-8-4	412167	Круг	8	396	4500K	105	Ø120*16
GLP-RW16-120-8-6	412168	Круг	8	396	6500K	105	Ø120*16
GLP-RW16-170-14-4	412169	Круг	14	924	4500K	155	Ø168*16
GLP-RW16-170-14-6	412170	Круг	14	924	6500K	155	Ø168*16
GLP-RW16-225-18-4	412171	Круг	18	1386	4500K	205	Ø223*16
GLP-RW16-225-18-6	412172	Круг	18	1386	6500K	205	Ø223*16

Ra>80

PF 0.5

120°

Ультратонкий корпус



Рабочее напряжение
180-265 Вольт

Степень защиты
IP40

Срок службы
35000 часов

Гарантия
1 год

Серия GLP-S12



- Мягкое и равномерное распределение света
- Отсутствие мерцания и пульсации светового потока
- Соответствие базовым стандартам электромагнитной совместимости*

Сфера применения



– **торговые помещения:** основные рабочие помещения



– **офисные помещения:** коридоры, основные рабочие помещения



– **административные помещения:** основные рабочие помещения, коридоры, холлы

Модель	Код продукта	Модель, Вт	Световой поток, Лм	Цветовая температура	Цвет корпуса	Размеры (Д*Ш*В), мм
GLP-S12-600-36-4-S	439601	36	3000	4500K	белый	595*595*9
GLP-S12-600-36-6-S	439602	36	3000	6500K	белый	595*595*9

EMC

THD

Ra>80



120°



Рабочее напряжение
170-265 Вольт

Степень защиты
IP40

Срок службы
35000 часов

Гарантия
1 год

* при условии использования драйвера 439608

Драйвер для панелей GLP-S12

Модель	Код продукта	Модель, Вт	Коэффициент мощности	Защита от короткого замыкания	Электромагнитная совместимость	Размеры (Д*Ш*В), мм
GLP-S12-600-S	439605	36	PF>0.5	да	нет	96*30*22
GLP-S12-600	439608	36	PF>0.9	да	да	132*45*28

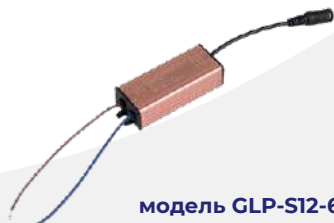

модель GLP-S12-600-S



модель GLP-S12-600

4500K

нейтральный белый свет

6500K

холодный белый свет

Светодиодная панель-рамка серии GALP-WF NEW

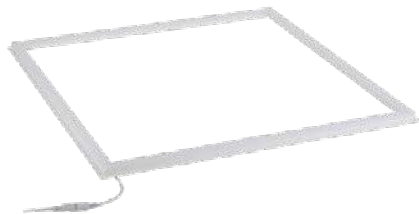

- Яркое и равномерное распределение света
- Простота монтажа и подключения светильника
- Прочное металлическое основание
- Матовый рассеиватель с высокими оптическими показателями энергоэффективности

Ra>80 **PF 0.5** **120°** **Рабочее напряжение 165-265 Вольт** **Степень защиты IP40** **Срок службы 35000 часов**

Гарантия
2 года

Драйвер для панели-рамки GLP-S12-600-F арт. 439639

Модель	Код продукта	Модель, Вт	Световой поток, Лм	Цветовая температура, К	Размеры (Д*Ш*В), мм
GALP-WF-600-40BT-4	439647	40	3500	4500K	595*595*12
GALP-WF-600-40BT-6	439648	40	3500	6500K	595*595*12

УНИВЕРСАЛЬНЫЕ СВЕТИЛЬНИКИ

Серия GLL



- Рассеиватель призма
- Соответствие базовым стандартам электромагнитной совместимости
- Энергоэффективные светодиоды SMD
- Надежный драйвер с высоким коэффициентом мощности

EMC THD **Ra>80** **PF 0.9** **120°** **Рабочее напряжение 165-265 Вольт**

Степень защиты IP40 **Срок службы 35000 часов** **Гарантия 2 года**

Модель	Код продукта	Модель, Вт	Световой поток, Лм	Цветовая температура, К	Рассеиватель	Размеры (Д*Ш*В), мм
GLL-600-36-IP40-4	414500	36	3000	4500K	призма	595*595*19
GLL-600-36-IP40-6	414600	36	3000	6500K	призма	595*595*19

Серия GLL-S/GLL-OP/GLL-LE



- Рассеиватель призма или опал
- Надежный высокоэффективный драйвер
- Равномерное распределение света с углом рассеивания 120°
- Энергоэффективные светодиоды SMD

Ra>80 PF 0.5 120° Рабочее напряжение
165-265 Вольт

Степень защиты IP40 Срок службы 35000 часов Гарантия 2 года

Модель	Код продукта	Модель, Вт	Световой поток, Лм	Цветовая температура, К	Рассеиватель	Размеры (Д*Ш*В), мм
GLL-600-36-IP40-4-LE	414131	36	3300	4500K	призма	595*595*19
GLL-600-36-IP40-6-LE	414132	36	3300	6500K	призма	595*595*19
GLL-1200-36-IP40-6-S	414508	36	3300	6500K	призма	1195*180*19
GLL-600-72-IP40-4-S	414033	72	6000	4500K	призма	595*595*19
GLL-600-72-IP40-6-S	414036	72	6000	6500K	призма	595*595*19
GLL-600-36-IP40-6-OP	414504	36	3300	6500K	опал	595*595*19
GLL-600-36-IP4-4-OP	414020	36	3300	4500K	опал	595*595*19

Серия GUNI



- Надежный драйвер с высоким коэффициентом мощности
- Яркие и высокоэффективные светодиоды SMD

EMC THD Ra>80 PF 0.9 120° Рабочее напряжение
165-265 Вольт

Степень защиты IP40 Срок службы 35000 часов Гарантия 2 года

Модель	Код продукта	Модель, Вт	Световой поток, Лм	Цветовая температура, К	Тип рассеивания	Размеры (Д*Ш*В), мм
GUNI-38BT-1200-IP40-6	414119	38	3000	4500K	призма	1195*180*19
GUNI-38BT-600-IP40-6-OP	414123	38	3000	6500K	опал	595*595*19

Серия GUNI



- *Высокомощная серия*
- *Надежный драйвер с высоким коэффициентом мощности*
- *Яркие и высокоэффективные светодиоды SMD*

EMC THD Ra>80 PF 0.9   Рабочее напряжение
165-265 Вольт

Степень защиты **IP40** Срок службы **35000 часов** Гарантия **2 года**

Модель	Код продукта	Модель, Вт	Световой поток, Лм	Цветовая температура, К	Тип рассеивания	Размеры (Д*Ш*В), мм
GUNI-50BT-600-IP40-4-EM	414105	50	4600	4500K	призма	595*595*19
GUNI-50BT-600-IP40-6-EM	414106	50	4600	6500K	призма	595*595*19
GUNI-72BT-600-IP40-4-EM	414107	72	6000	4500K	призма	595*595*19
GUNI-72BT-600-IP40-6-EM	414108	72	6000	6500K	призма	595*595*19

4500K нейтральный белый свет

6500K холодный белый свет



ЛИНЕЙНЫЕ СВЕТИЛЬНИКИ Серия GT5B



- Корпус и рассеиватель выполнены из поликарбоната
- Выключатель на корпусе светильника
- Возможность соединения до 12 светильников в одну линию
- Сетевой шнур без вилки и коннектор для жёсткого соединения входят в комплект

Ra>80 **PF 0.5** **120°** **Рабочее напряжение 175-265 Вольт** **Степень защиты IP40** **Срок службы 35000 часов** **Гарантия 2 года**

Модель	Код продукта	Модель, Вт	Световой поток, Лм	Цветовая температура, К	Размеры (Д*Ш*В), мм
GT5B-300-5-IP40-4	414200	5	500	4500K	280*35*22
GT5B-600-9-IP40-4	414300	9	890	4500K	565*35*22
GT5B-900-15-IP40-4	414400	15	1350	4500K	870*35*22
GT5B-1200-18-IP40-4	414100	18	1750	4500K	1173*35*22
GT5B-300-5-IP40-6	415002	5	500	6500K	280*35*22
GT5B-600-9-IP40-6	415010	9	890	6500K	565*35*22
GT5B-900-15-IP40-6	415018	15	1350	6500K	870*35*22
GT5B-1200-18-IP40-6	415026	18	1750	6500K	1173*35*22

GT5B-220V	404900	Комплект для подключения к сети 220 В с вилкой
GT5B-220V-switch	415097	Комплект подключения к сети 220 В с выключателем и вилкой

Серия GT5B-P



- Корпус и рассеиватель выполнены из поликарбоната
- Выключатель на корпусе светильника
- Возможность соединения до 12 светильников в 1 линию
- Сетевой шнур с вилкой входит в комплект

Ra>80 **120°** **Рабочее напряжение 175-265 Вольт** **Степень защиты IP40** **Срок службы 35000 часов** **Гарантия 2 года**

Модель	Код продукта	Модель, Вт	Световой поток, Лм	Цветовая температура, К	Размеры (Д*Ш*В), мм
GT5B-300-5-IP40-4-P	415004	5	500	4500K	280*35*22
GT5B-600-9-IP40-4-P	415015	9	890	4500K	565*35*22
GT5B-900-15-IP40-4-P	415020	15	1350	4500K	870*35*22
GT5B-1200-18-IP40-4-P	415031	18	1750	4500K	1173,35*22

Серия GT5B-BS **NEW**



- Корпус и рассеиватель выполнены из термостойкого пластика
- Конструкция светильника прямоугольной формы без выключателя на корпусе
- Высокие оптические показатели
- При нагреве не выделяет вредных для здоровья веществ

Ra>80

120°

Рабочее напряжение
175-265 Вольт

Степень защиты
IP40

Срок службы
35000 часов

Гарантия
2 года

Модель	Код продукта	Модель, Вт	Световой поток, Лм	Цветовая температура, К	Размеры (Д*Ш*В), мм
GT5B-300-5-IP40-4-BS	415045	5	500	4500K	314*30*23
GT5B-300-5-IP40-6-BS	415049	5	500	6000K	314*30*23
GT5B-600-9-IP40-4-BS	415046	9	890	4500K	574*30*23
GT5B-600-9-IP40-6-BS	415050	9	890	6000K	574*30*23
GT5B-900-15-IP40-4-BS	415047	15	1350	4500K	874*30*23
GT5B-900-15-IP40-6-BS	415051	15	1350	6000K	874*30*23
GT5B-1200-18-IP40-4-BS	415048	18	1750	4500K	1174*30*23
GT5B-1200-18-IP40-6-BS	415052	18	1750	6000K	1174*30*23

4500K

нейтральный белый свет

6000K

холодный белый свет



Серия G5LF



- Мягкое и равномерное распределение света
- Отсутствие пульсаций светового потока и усталости глаз
- Металлическое основание и рассеиватель из матового полипропилена
- Две линейки высокоэффективных светодиодов SMD

Ra > 80 **PF 0.5** **120°** **Рабочее напряжение 150-265 Вольт** **Степень защиты IP40** **Срок службы 35000 часов** **Гарантия 1 год**

Модель	Код продукта	Модель, Вт	Материал корпуса	Световой поток, Лм	Цветовая температура	Размеры (Д*Ш*В), мм
G5LF-600-18-IP40-6-LE	420017	18	Металл	1320	6500K	600*75*22
G5LF-1200-36-IP40-6-LE	420018	36	Металл	2640	6500K	1200*75*22
G5LF-1200-50BT-IP40-6-L	420055	50	Металл	4180	6500K	1200*75*22
G5LF-600-18-IP40-4-LE NEW	420023	18	Металл	1320	4500K	600*75*22
G5LF-1200-36-IP40-4-LE NEW	420024	36	Металл	2640	4500K	1200*75*22

Серия G5LF-P2



- Мягкое и равномерное распределение света
- Отсутствие мерцания и пульсаций светового потока
- Пластиковый корпус и матовый рассеиватель из полипропилена
- Низкое энергопотребление и высокая энергоэффективность

Ra > 80 **120°** **Рабочее напряжение 150-265 Вольт** **Степень защиты IP40** **Срок службы 35000 часов** **Гарантия 1 год**

Модель	Код продукта	Модель, Вт	Материал корпуса	Световой поток, Лм	Цветовая температура	Размеры (Д*Ш*В), мм
G5LF-P2-600-20BT-IP40-6	420171	20	Пластик	1485	6500K	587*62*27
G5LF-P2-1200-40BT-IP40-6	420172	40	Пластик	3200	6500K	1187*62*27

Ra > 80 **120°** **Рабочее напряжение 150-265 Вольт** **Степень защиты IP40** **Срок службы 35000 часов** **Гарантия 1 год**

Сфера применения



– **коммерческие помещения:** магазины, торговые площадки, залы, холлы, коридоры



– **административные помещения:** коридоры, холлы



– **хозяйственные помещения и ЖКХ:** подъезды, тамбуры, подсобные помещения



– **ресторанно-гостиничный комплекс HoReCa:** технические помещения, пролеты

Серия GT4B



- Корпус и рассеиватель выполнены из термостойкого пластика
- Высокая степень защиты от пыли и влаги IP65
- Мягкое и равномерное распределение света
- Высокая энергоэффективность светодиодов SMD
- Возможность установки на монтажные клипсы (входят в комплект)

Ra>80  **120°**  Рабочее напряжение **175-265 Вольт**  Степень защиты **IP65**  Срок службы **35000 часов**  Гарантия **1 год**

Модель	Код продукта	Модель, Вт	Световой поток, Лм	Цветовая температура, К	Размеры (Д*Ш*В), мм
GT4B-300-6BT-IP65-4	415207	6	550	4500K	346*19*17
GT4B-300-6BT-IP65-6	415208	6	550	6500K	346*19*17
GT4B-600-10BT-IP65-4	415237	10	850	4500K	635*19*17
GT4B-600-10BT-IP65-6	415238	10	850	6500K	635*19*17
GT4B-900-14BT-IP65-4	415239	14	1210	4500K	904*19*17
GT4B-900-14BT-IP65-6	415240	14	1210	6500K	904*19*17

Серия G5LF-PR



- Мягкое и равномерное распределение света
- Отсутствие пульсаций светового потока и усталости глаз
- Призматический рассеиватель
- Металлическое основание
- Две линейки высокоэффективных светодиодов SMD

Ra>80  **120°**  Рабочее напряжение **150-265 Вольт**  Степень защиты **IP40**  Срок службы **35000 часов**  Гарантия **1 год**

Модель	Код продукта	Модель, Вт	Материал корпуса	Световой поток, Лм	Цветовая температура	Размеры (Д*Ш*В), мм
G5LF-600-20BT-IP40-6-PR	420011	20	Металл	1785	6500K	600*65*25
G5LF-1200-20BT-IP40-6-PR	420012	40	Металл	3540	6500K	1200*65*25



Видеообзор линейных светильников с опаловым и призматическим рассеивателем



Серия GSPO-S1/S2

- Прочное металлическое основание
- Цоколи выполнены из специального прочного термопластика
- Простота монтажа на любые поверхности
- Возможность установки отражателя*

Степень защиты
IP20

Гарантия
1 год



Модель	Код продукта	Тип цоколя	Тип лампы	Количество ламп	Размеры (Д*Ш*В), мм
GSPO-S1-600-1xT8-G13	420061	G13	T8	x1 шт.	610*34*15
GSPO-S1-1200-1xT8-G13	420062	G13	T8	x1 шт.	1210*34*15
GSPO-S2-600-2xT8-G13	420063	G13	T8	x2 шт.	610*34*15
GSPO-S2-1200-2xT8-G13	420064	G13	T8	x2 шт.	1210*34*15
GSPO-S2-1200-R	420098	Металлический отражатель			



ФИТОСВЕТИЛЬНИКИ

Фитосветильники предназначены для:

- для растений в период короткого светового дня;
- для растений, находящихся в помещениях со слабой естественной освещенностью;

Специальный свет светильника повторяет натуральный солнечный спектр, который требуется растениям для фотосинтеза. Свечение не вредит человеческому глазу и светильник может использоваться без экранирующих элементов.

В зависимости от целей в ассортименте имеется несколько спектров:

Оранжевый спектр предназначен для цветочных растений и способствует образованию завязи.

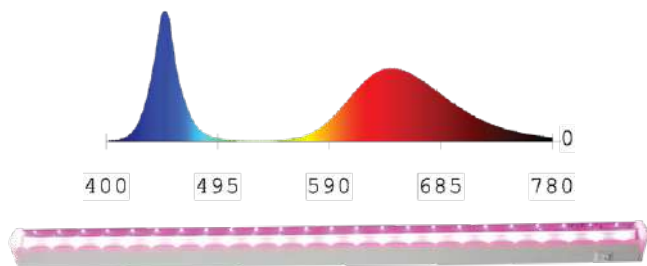

Фиолетовый спектр способствует прорастанию и нормальному развитию рассады.

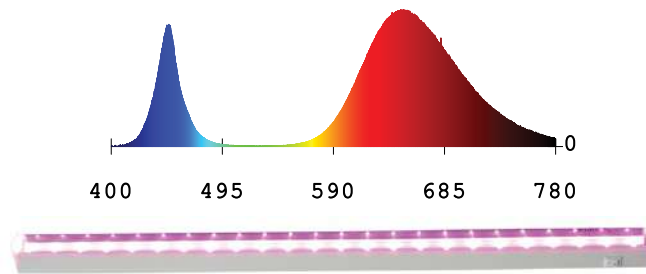

Желтый спектр оптимален для накопления хлорофилла и улучшения фотосинтеза.

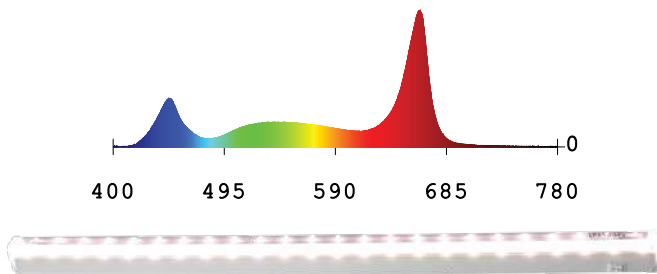

Полный спектр объединяет все спектры и является универсальным решением.

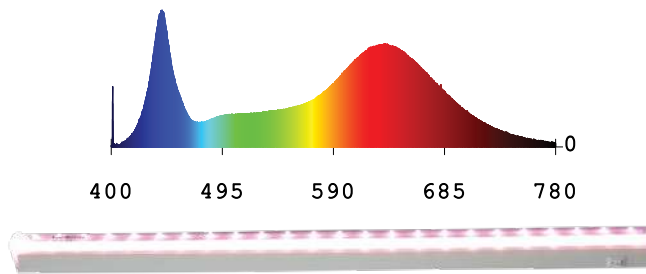

- 1 Спектр идентичен натуральному
- 2 Способствует росту и фотосинтезу
- 3 Безопасен для глаз человека и домашних животных



Видеообзор

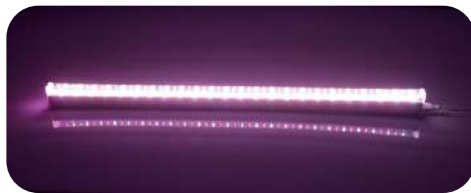

В комплекте:

- Сетевой шнур длиной 1 м
- Скобы
- Заглушки

Параметр

Наименование модели

	GLF1-900-8BT-FITO	GLF1-900-14BT-FITO	GLF1-1200-18BT-FITO
Спектр	Артикул		
Полный	475603	475604	475605
Оранжевый	475606	475607	475608
Фиолетовый	475609	475610	475611
Желтый	475612	475613	475614
Мощность, Вт	8	14	18
Фотосинтетический фотонный поток, мкмоль/с	12	20	23
Входное напряжение, В	185-265		
Частота, Гц	50		
Коэффициент мощности	>0.5		
Коэффициент пульсации	<5%		
Диапазон рабочей температуры, °C	+1...+40		
Степень защиты	IP40		
Климатическое исполнение	УХЛ4		
Класс защиты от поражения электрическим током	II		
Класс энергоэффективности	A		
Угол рассеивания, °	120		
Максимальное количество светильников в линию, шт.	10		
Габаритные размеры			
Длина, мм	572	872	1172
Ширина, мм	22	22	22
Высота, мм	33	33	33

ГЕРМЕТИЧНЫЕ СВЕТИЛЬНИКИ

СЕРИЯ GCF-B SLIM



- Ультратонкий SLIM корпус
- Высокая устойчивость к УФ-излучению
- Простой и удобный монтаж
- Мягкое и равномерное распределение света

Сфера применения



– **ЖКХ:** подъезды внутри и снаружи, подсобные помещения, лестничные пролеты, тамбуры, подвальные помещения



– **промышленные помещения:** производственные и хозяйственные



– **загородные дома и дачи:** веранды, беседки, подвалы

Модель	Код продукта	Модель, Вт	Тип	Световой поток, Лм	Цветовая температура	Размеры (Д*Ш*В), мм
GCF-9BT-IP65-R-4-B	437552	9	круг	760	4500K	Ø138*36
GCF-9BT-IP65-R-6-B	437551	9	круг	760	6500K	Ø138*36
GCF-14BT-IP65-R-4-B	437554	14	круг	1140	4500K	Ø138*36
GCF-14BT-IP65-R-6-B	437553	14	круг	1140	6500K	Ø138*36
GCF-17BT-IP65-R-4-B	437556	17	круг	1440	4500K	Ø168*40
GCF-17BT-IP65-R-6-B	437555	17	круг	1440	6500K	Ø168*40
GCF-22BT-IP65-R-4-B	437558	22	круг	1650	4500K	Ø168*40
GCF-22BT-IP65-R-6-B	437557	22	круг	1650	6500K	Ø168*40
GCF-9BT-IP65-O-6-B	437559/437692	9	овал	760	6500K 4500K	158*83*36
GCF-14BT-IP65-O-6-B	437560/437693	14	овал	1140	6500K 4500K	158*83*36
GCF-17BT-IP65-O-6-B	437561/437694	17	овал	1440	6500K 4500K	200*95*40
GCF-22BT-IP65-O-6-B	437562/437695	22	овал	1650	6500K 4500K	200*95*40

Ra>80



120°



Рабочее напряжение
185-265 Вольт

Степень защиты
IP65

Срок службы
35000 часов

Гарантия
1 год



Серия GCF-R/O

- Мягкое и равномерное распределение света
- Отсутствие пульсаций светового потока и усталости глаз
- Простой и удобный монтаж
- Термостойкий пластик
- Устойчивость к УФ-излучению

Модель	Код продукта	Тип	Модель, Вт	Световой поток, Лм	Цветовая температура	Размеры (Д*Ш*В), мм
GCF-9BT-IP65-R-4	437525	круг	9	700	4500K	Ø135*50
GCF-9BT-IP65-R-6	437526	круг	9	700	6500K	Ø135*50
GCF-14BT-IP65-R-4	437527	круг	14	1060	4500K	Ø135*50
GCF-14BT-IP65-R-6	437528	круг	14	1060	6500K	Ø135*50
GCF-17BT-IP65-R-4	437529	круг	17	1320	4500K	Ø170*50
GCF-17BT-IP65-R-6	437530	круг	17	1320	6500K	Ø170*50
GCF-14BT-IP65-O-6	437534	овал	14	1060	6500K	165*80*50
GCF-17BT-IP65-O-6	437535	овал	17	1320	6500K	203*98*50
GCF-22BT-IP65-O-6	437536	овал	22	1540	6500K	203*98*50

Ra>80 PF 0.5



Рабочее напряжение
176-264 Вольт

Гарантия
1 год

Степень защиты
IP65

Срок службы
35000 часов

Серия GCF-SNC NEW



- Прочное глазурированное керамическое основание
- Возможность настенного, потолочного и углового монтажа
- Надежный слинкованный уплотнитель, выдерживающий температуру **до 170 °C**
- Простота монтажа и эксплуатации
- Степень защиты от пыли и влаги IP65



Модель	Код продукта	Макс нагрузка, Вт	Патрон	Тип
НПБ400	437767	60	E27	Прямой
НПБ400-1	437768	60	E27	Наклонный
НПБ400-2	437769	60	E27	Угловой

Серия GCF-RS/OS с микроволновым датчиком движения



- Мягкое и равномерное распределение света
- Отсутствие пульсаций светового потока и усталости глаз
- Простой и удобный монтаж
- Термостойкий пластик
- Устойчивость к УФ-излучению

Ra>80

PF 0.5

125°

Степень защиты
IP65

Срок службы
35000 часов

Гарантия
1 год



Рабочее напряжение
176-264 Вольт

Модель	Код продукта	Тип	Модель, Вт	Световой поток, Лм	Цветовая температура	Размеры (Д*Ш*В), мм
GCF-9BT-IP65-RS-6	437502	круг	9	760	6500K	138*36
GCF-14BT-IP65-RS-6	437504	круг	14	1140	6500K	138*36
GCF-17BT-IP65-RS-6	437506	круг	17	1440	6500K	168*40
GCF-9BT-IP65-OS-6	437512	овал	9	760	6500K	165*80*50
GCF-14BT-IP65-OS-6	437514	овал	14	1140	6500K	165*80*50

Серия GCF-RS-P с оптико-акустическим датчиком движения



- Мягкое и равномерное распределение света
- Отсутствие пульсаций светового потока
- Простой и удобный монтаж
- Термостойкий пластик
- Устойчивость к УФ-излучению

Ra>80

PF 0.5

125°

Степень защиты
IP65

Срок службы
35000 часов

Гарантия
1 год



Рабочее напряжение
176-264 Вольт

Модель	Код продукта	Тип	Модель, Вт	Световой поток, Лм	Цветовая температура	Размеры (Д*Ш*В), мм
GCF-9-IP65-RS-6-P	437542	круг	9	760	6500K	138*36
GCF-14-IP65-RS-6-P	437544	круг	14	1140	6500K	138*36
GCF-17-IP65-RS-6-P	437546	круг	17	1440	6500K	168*40

ЛИНЕЙНЫЕ ВЛАГОЗАЩИЩЕННЫЕ СВЕТИЛЬНИКИ

Серия GCT2

- Мягкое и равномерное распределение света
- Корпус и рассеиватель выполнены из ударопрочного пластика
- Степень ударостойкости IK08
- Две линейки высокоэффективных светодиодов SMD
- Соответствие базовым стандартам электромагнитной совместимости



EMC THD Ra>80 PF 0.9 $\angle 125^\circ$ Рабочее напряжение
175-265 Вольт

Степень защиты **IP65** Срок службы **35000 часов** Гарантия **2 года**

Модель	Код продукта	Модель, Вт	Световой поток, Лм	Цветовая температура	Размеры (Д*Ш*В), мм
GCT2-1200-36-IP65-6	440040	36	3300	6500K	1225*55*30
GCT2-1200-36-IP65-4	440039	36	3300	4500K	1225*55*30

Сфера применения



– **производственные помещения:** цеха, сборочные линии, автомойки



– **ЖКХ:** подвальные и подсобные помещения, подъезды, лестничные пролеты

Серия GCT6

Ra>80 PF 0.5 $\angle 125^\circ$ Рабочее напряжение
175-265 Вольт

Степень защиты **IP65** Срок службы **35000 часов** Гарантия **2 года**



Модель	Код продукта	Модель, Вт	Световой поток, Лм	Цветовая температура	Размеры (Д*Ш*В), мм
GCT6-600-18-IP65-4-B	440109	18	1650	4500K	615*55*30
GCT6-600-18-IP65-6-B	440111	18	1650	6500K	615*55*30
GCT6-1200-36-IP65-4-B	440112	36	3300	4500K	1225*55*30
GCT6-1200-36-IP65-6-B	440113	36	3300	6500K	1225*55*30



СВЕТОДИОДНЫЕ ПРОЖЕКТОРЫ

- Светодиоды SMD с повышенной светоотдачей
- Низкое энергопотребление и высокая эффективность
- Тонкий корпус с эффективным теплоотводом
- Степень защиты от пыли и влаги IP65

Ультратонкий корпус

Ra>80

PF 0.5

120°

Рабочее напряжение
100-265 Вольт

Степень защиты
IP65

Срок службы
35000 часов

Гарантия
2 года

Серия GTAB (в чёрном корпусе)



GTAB

Модель	Код продукта	Модель, Вт	Световой поток, Лм	Цветовая температура	Размеры Д*Ш*В), мм
GTAB-10BT-IP65-6500	403109	10	860	6500K	100*70*30
GTAB-20BT-IP65-6500	403110	20	1550	6500K	100*70*30
GTAB-30BT-IP65-6500	403111	30	2150	6500K	125*80*30
GTAB-50BT-IP65-6500	403112	50	3550	6500K	150*105*30
GTAB-70BT-IP65-6500	403113	70	5150	6500K	170*120*30
GTAB-100BT-IP65-6500	403114	100	11550	6500K	240*160*30
GTAB-150BT-IP65-6500	403115	150	17325	6500K	300*200*30
GTAB-200BT-IP65-6500	403116	200	23100	6500K	320*231*38
GTAB-250BT-IP65-6500	403295	250	28875	6500K	320*231*38
GTAB-300BT-IP65-6500	403117	300	31500	6500K	370*265*35
GTAB-400BT-IP65-6500 NEW	403118	400	38400	6500K	380*310*35

GTAB-W (в белом корпусе)



GTAB-W

Модель	Код продукта	Модель, Вт	Световой поток, Лм	Цветовая температура	Размеры Д*Ш*В), мм
GTAB-10BT-IP65-6500-W	403124	10	860	6500K	100*70*30
GTAB-20BT-IP65-6500-W	403125	20	1550	6500K	100*70*30
GTAB-30BT-IP65-6500-W	403126	30	2150	6500K	125*80*30
GTAB-50BT-IP65-6500-W	403127	50	3550	6500K	150*105*30
GTAB-70BT-IP65-6500-W	403128	70	5150	6500K	170*120*30
GTAB-100BT-IP65-6500-W	403129	100	11550	6500K	240*160*30
GTAB-150BT-IP65-6500-W	403130	150	17325	6500K	300*200*30
GTAB-200BT-IP65-6500-W	403131	200	23100	6500K	320*231*38
GTAB-300BT-IP65-6500-W	403132	300	31500	6500K	370*265*35

Серия GTAB с цветовой температурой 4500K NEW



GTAB

- Тонкий корпус из алюминиевого сплава с высокой степенью теплоотвода
- Энергоэффективные светодиоды SMD
- Надежный драйвер с широким диапазоном работы
- Степень защиты от пыли и влаги IP65

Ультратонкий корпус

Ra>80

PF 0.5

120°

Рабочее напряжение
100-265 Вольт

Степень защиты
IP65

Срок службы
35000 часов

Гарантия
2 года



с 1.41 минуты

Модель	Код продукта	Модель, Вт	Световой поток, Лм	Цветовая температура	Размеры (Д*Ш*В), мм
GTAB-10-IP65-4500	403284	10	860	4500K	100*70*30
GTAB-20-IP65-4500	403285	20	1550	4500K	100*70*30
GTAB-30-IP65-4500	403286	30	2150	4500K	125*80*30
GTAB-50-IP65-4500	403287	50	3550	4500K	150*105*30
GTAB-70-IP65-4500	403288	70	5150	4500K	170*120*30
GTAB-100-IP65-4500	403289	100	11550	4500K	240*160*30

Серия GTAB-S1 с датчиком освещенности (фотореле) NEW



GTAB-S1

- Встроенный датчик освещенности
- Энергоэффективные светодиоды SMD
- Надежный драйвер с широким диапазоном работы
- Тонкий корпус из алюминиевого сплава с высокой степенью теплоотвода

Ультратонкий корпус

Ra>80

PF 0.5

120°

Рабочее напряжение
185-265 Вольт

Степень защиты
IP65

Срок службы
35000 часов

Гарантия
2 года

Модель	Код продукта	Модель, Вт	Световой поток, Лм	Цветовая температура	Размеры (Д*Ш*В), мм
GTAB-S1-10BT-IP65-6	403221	10	860	6500K	100*70*30
GTAB-S1-20BT-IP65-6	403222	20	1550	6500K	100*70*30
GTAB-S1-30BT-IP65-6	403223	30	2150	6500K	125*80*30
GTAB-S1-50BT-IP65-6	403224	50	3550	6500K	150*105*30
GTAB-S1-70BT-IP65-6	403225	70	5150	6500K	170*120*30

встроенное фотореле

Серия GTAB-S с микроволновым датчиком движения



GTAB-S

- Светодиоды SMD с повышенной светоотдачей
- Тонкий корпус из алюминиевого сплава с эффективным теплоотводом
- Низкое энергопотребление и высокая эффективность
- Встроенный микроволновый датчик движения

Ультратонкий корпус

Ra>80

PF 0.5

120°

Рабочее напряжение
100-265 Вольт



Степень защиты
IP65

Срок службы
35000 часов

Гарантия
2 года

Модель	Код продукта	Модель, Вт	Световой поток, Лм	Цветовая температура	Размеры (Д*Ш*В), мм
GTAB-10-IP65-6500-S	403400	10	860	6500K	96*80*24
GTAB-20-IP65-6500-S	403500	20	1210	6500K	114*85*23
GTAB-30-IP65-6500-S	403600	30	1650	6500K	114*85*23
GTAB-50-IP65-6500-S	403700	50	2310	6500K	147*114*27

Серия GTAB-IFR с внешним инфракрасным датчиком движения



GTAB-IFR

- Светодиоды SMD с повышенной светоотдачей
- Тонкий корпус из алюминиевого сплава с эффективным теплоотводом
- Низкое энергопотребление и высокая эффективность
- Внешний инфракрасный датчик движения с возможностью регулировки

Ультратонкий корпус

Ra>80

PF 0.5

120°

Рабочее напряжение
100-265 Вольт



Степень защиты
IP65

Срок службы
35000 часов

Гарантия
2 года

Модель	Код продукта	Модель, Вт	Световой поток, Лм	Цветовая температура	Размеры (Д*Ш*В), мм
GTAB-20BT-IP65-6500-IFR	403133	20	1550	6500K	148*114*56
GTAB-30BT-IP65-6500-IFR	403134	30	2150	6500K	148*114*56
GTAB-50BT-IP65-6500-IFR	403135	50	3550	6500K	172*148*56
GTAB-70BT-IP65-6500-IFR	403136	70	5150	6500K	220*200*56

Серия GTAB-PORTABLE NEW
с ручкой для переноски и изменяемым углом наклона



- Энергоэффективные светодиоды SMD с повышенной светоотдачей
- Удобная конструкция для переноски с изменяемым углом наклона
- Анти-скользящая ручка для переноски из специального вспененного полимера
- Шнур питания с вилкой длиной 1,5 метра

Ra>80



Рабочее напряжение
100-265 Вольт

Степень защиты
IP65

Срок службы
35000 часов

Цвет корпуса
черный

Модель	Код продукта	Модель, Вт	Световой поток, Лм	Цветовая температура	Размеры (Д*Ш*В), мм
GTAB-PORTABLE-30BT-IP65-6	403278	30	2640	6500K	220*155*180
GTAB-PORTABLE-50BT-IP65-6	403279	50	4680	6500K	245*175*210
GTAB-PORTABLE-70BT-IP65-6	403280	70	6180	6500K	280*175*240
GTAB-PORTABLE-100BT-IP65-6	403283	100	8860	6500K	325*185*300

Серия GTAB-BASE NEW
штатив для установки прожекторов

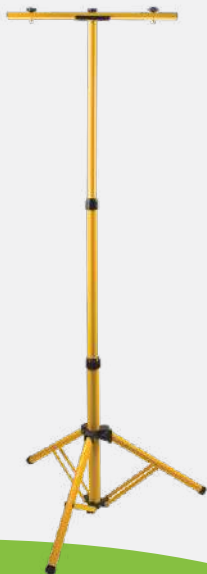

- Стальной окрашенный корпус с защитой от коррозии
- Телескопическое двухсекционное основание с регулировкой высоты
- Быстрая установка прожекторов
- Возможность установки 2-х прожекторов
- Максимальная нагрузка до 50 кг
- Прочное устойчивое основание
- Крепления для намотки шнура на основании стойки

Модель	Код продукта	Цвет	Максимальная высота	Размеры в сложенном виде, мм
GTAB-BASE-2x-1500	403301	Желтый / черный	1,5 метра	600*150



с 55 секунды

СВЕТИЛЬНИКИ ДЛЯ ВЫСОКИХ ПРОЛЕТОВ

Серия GHB-U3



- Корпус светильника из алюминиевого сплава с высоким теплоотводом
- Надежный интегрированный драйвер
- Подвесной или накладной способ установки*
- Металлическую цепь для подвесной установки и металлическое основание для накладной можно приобрести отдельно

Ra>80 **PF 0.5** **120°** **Рабочее напряжение 100-265 Вольт** **Степень защиты IP65** **Срок службы 35000 часов** **Гарантия 2 года**

Модель	Код продукта	Модель, Вт	Световой поток, Лм	Цветовая температура	Размеры (Д*Ш*В), мм
GHB-U3-100BT-IP65-6	436001	100	10750	6500K	Ø250*60
GHB-U3-150BT-IP65-6	436002	150	16125	6500K	Ø295*65
GHB-U3-200BT-IP65-6	436003	200	21500	6500K	Ø340*70

* Артикул: 436011,
модель: GHB-kit – комплект для подвесного и накладного монтажа



УЛИЧНЫЕ КОНСОЛЬНЫЕ СВЕТИЛЬНИКИ

Серия GST-C2 / C3

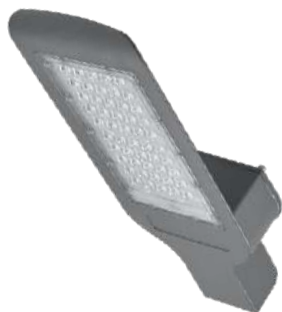

5000K

нейтральный белый свет

6500K

холодный белый свет

Модель	Код продукта	Модель, Вт	Световой поток, Лм	Цветовая температура	Установочное отверстие, мм	Размеры (Д*Ш*В), мм
GST-C3-60BT-IP65-5	460091	60	6000	5000K	50	400*150*65
GST-C3-60BT-IP65-6	460092	60	6000	6500K	50	400*150*65
GST-C3-100BT-IP65-5	460093	100	12000	5000K	50	465*165*65
GST-C3-100BT-IP65-6	460094	100	12000	6500K	50	465*165*65
GST-C3-150BT-IP65-5	460095	150	17000	5000K	60	585*180*75
GST-C3-150BT-IP65-6	460096	150	17000	6500K	60	585*180*75
GST-C3-200BT-IP65-6 NEW	460098	200	23000	6500K	60	585*180*75

Ra>80 **PF 0.9** **120°** **Рабочее напряжение 85-265 Вольт** **Степень защиты IP65** **Срок службы 50000 часов** **Гарантия 2 года**

Кронштейны



Модель	Код продукта	Посадочный диаметр, мм	Предназначение
GST-B40-300-R	460011	38	С регулировкой угла наклона
GST-B50-300-R	460012	48	
GST-B60-300-R	460013	58	
GST-P1-48	460121	48	На опору с хомутом
GST-P1-58	460122	58	
GST-P2-48	460123	48	На опору/столб
GST-P2-58	460124	58	

5000K

нейтральный белый свет

6500K

холодный белый свет

СВЕТОДИОДНЫЕ СВЕТИЛЬНИКИ НА СОЛНЕЧНОЙ БАТАРЕЕ Серия GWSL-B1



- Инфракрасный датчик движения с функцией автоматического включения/выключения без регулировки
- Время автономной работы до 8 часов
- Время зарядки аккумулятора до 10 часов
- Дальность действия датчика до 10 метров
- Степень защиты от пыли и влаги IP65

Модель	Код продукта	Модель, Вт	Световой поток, Лм	Цветовая температура	Тип аккумулятора	Размеры (Д*Ш*В), мм
GWSL-B1-10BT-1200MA-8H-IP65	416005	10	250	6500K	Li-ion 1200 мА	138*97*58
GWSL-B2-12BT-1200MA-8H-IP65	416041	12	350	6500K	Li-ion 1200 мА	130*95*50
GWSL-B1-15BT-1800MA-8H-IP65	416039	15	520	6500K	Li-ion 1800 мА	220*95*65

6500K

холодный белый свет



СВЕТИЛЬНИК ДЛЯ ПОДСВЕТКИ СТУПЕНЕЙ **NEW**



460101



460102



460105



460106



460110



460118

- Материал рассеивателя – матовый акриловый полимер.
- Прочный пластиковый, алюминиевый или корпус из нержавеющей стали
- Равномерное светораспределение и высокая энергоэффективность
- Степень защиты от пыли и влаги IP65
- Срок службы 35000 часов

Модель	Код продукта	Модель, Вт	Материал корпуса	Цветовая температура	Установочные размеры	Размеры (Д*Ш*В), мм
GSTL-ST1-1BT-5K Белый (пластик)	460101	100	Пластик	5000K	80*80*30	86*86*30
GSTL-ST1-1BT-5K Черный(пластик)	460102	100	Пластик	5000K	80*80*30	86*86*30
GSTL-ST2-2BT-5K Белый	460105	150	Металл	5000K	80*80*50	86*86*50
GSTL-ST2-2BT-5K Черный	460106	150	Металл	5000K	80*80*50	86*86*50
GSTL-S1-3BT-5K Хром	460110	200	Нержавеющая сталь	5000K	105*40*50	110*45*50
GSTL-S1-3BT-5K Хром с решеткой	460118	200	Нержавеющая сталь	5000K	105*40*50	110*45*50

5000K нейтральный свет



ДАТЧИКИ ДВИЖЕНИЯ

Датчики движения предназначены для автоматического включения/выключения осветительных приборов в зависимости от нахождения человека в радиусе действия. Данные изделия часто используют в сфере жилищно-коммунального хозяйства **в целях экономии электроэнергии**, а также в местах, где нет необходимости постоянного освещения. Датчики движения **отличаются по радиусу действия, нагрузке**, которую можно подключить к датчику, и **по времени работы датчика после включения**.

Модель	Артикул	Макс. дистанция срабатывания	Номинальная сила тока	Тип крепления	Шт. в транспортной уп.
GMS1-W-11-7-W	475800	11 м	от 5 сек. до 7 мин.	настенный	1/50
GMS2-W-12-12-W	475801	12 м	от 10 сек. до 12 мин.	настенный	1/50
GMS3-W-12-8-W	475802	12 м	от 10 сек. до 8 мин.	настенный	1/50
GMS4-C-8-7-W	475803	8 м	от 10 сек. до 12 мин.	потолочный	1/50
GMS5-C-6-7-W	475804	6 м	от 10 сек. до 7 мин.	потолочный	1/100



Макс. рабочее напряжение
220-240 Вольт

Частота
50 Гц

Цвет корпуса
белый



1200W для ламп
накаливания
300W для КЛЛ и LED

Максимально допустимая нагрузка в цепи после датчика TM General (одинаковая для всех моделей датчиков):

- 1 200 Вт – для ламп накаливания;
- 300 Вт – для КЛЛ и светодиодных ламп.

На всех датчиках находятся регуляторы:

- регулятор времени **TIME** (время работы после срабатывания);
- регулятор освещенности **LUX** (при каком освещении срабатывает):

☾ – полная темнота, ☀ – дневной свет, 🌙 – сумерки.



475800

регулировка зоны сканирования
по горизонтали и вертикали

• Радиус действия

180°

• Максимальная дистанция срабатывания при температуре менее 24 °C

11 м **< 24 °C**

• Время работы после срабатывания

5 сек ~ 7 мин

Регулятор чувствительности **SENS**:

min – реагирует на крупные объекты (крупные животные, люди)
max – реагирует на мелких животных (например, можно использовать отпугиватель на мышь)



475801

регулировка зоны сканирования
по горизонтали



• Радиус действия

 180°

• Максимальная дистанция срабатывания
при температуре менее 24 °С

 12 м  < 24 °С

• Время работы после срабатывания

 10 сек ~ 12 мин



475802

регулировка зоны сканирования
по вертикали



• Радиус действия

 180°

• Максимальная дистанция срабатывания
при температуре менее 24 °С

 12 м  < 24 °С

• Время работы после срабатывания

 10 сек ~ 12 мин



475803



• Радиус действия

 360°

• Максимальная дистанция срабатывания
при температуре менее 24 °С

 8 м  < 24 °С

• Время работы после срабатывания

 10 сек ~ 7 мин



475804



• Радиус действия

 360°

• Максимальная дистанция срабатывания
при температуре менее 24 °С

 6 м  < 24 °С

• Время работы после срабатывания

 10 сек ~ 7 мин



ДАТЧИК ДВИЖЕНИЯ МЕБЕЛЬНЫЙ NEW



475808

Мебельный датчик движения предназначен для бесконтактного включения и выключения светильников. При движении руки в зоне действия сенсора свет включается, а при повторном движении — выключается. С помощью такого датчика удобно организовать подсветку в рабочих зонах, которая будет включаться по взмаху руки. Данный датчик используется в местах, где нет необходимости постоянного освещения, в целях экономии электроэнергии.



 Макс. рабочее напряжение
220-240 Вольт

Частота
50 Гц

Дальность срабатывания
7-12 см

Длина кабеля для
выносного сенсора
1.5 м

Степень защиты:
IP20



Макс. допустимая нагрузка: 500W для ламп накаливания, 200W для КЛЛ.

ДАТЧИКИ ОСВЕЩЕННОСТИ

Датчики освещенности (фотореле) предназначены для включения/выключения источников света в зависимости от интенсивности натурального освещения. Фотореле имеют широкий круг применения от промышленных объектов до использования частными лицами. Отличаются по нагрузке, которую можно подключить к датчику, и диапазону освещенности, при которой он срабатывает.

Модель	Артикул	Пороги освещенности	Номинальная сила тока	Тип крепления	Шт. в транспортной уп.
GSW1-W-6A-W	475805	8-30 Lux	6 А	настенный	1/100
GSW2-W-10A-W	475806	5-100 Lux	10 А	настенный	1/50
GSW3-W-25A-W	475807	5-100 Lux	25 А	настенный	1/50



Макс. рабочее напряжение
220-240 Вольт

Частота
50 Гц

Цвет корпуса
белый

Формула расчета нагрузки:

$$P = U \times A$$

(Ватт) (Вольт) (Ампер)

Пример: 6 (Ампер) x 220 (Вольт) = 1320 Ватт



475805



• Диапазон освещенности



8-30 Lux

• Максимальный номинальный ток, т.е. максимально допустимая нагрузка после подключения датчиков



6 А



475806



• Диапазон освещенности



5-100 Lux

• Максимальный номинальный ток, т.е. максимально допустимая нагрузка после подключения датчиков



10 А



475807



• Диапазон освещенности



5-100 Lux

• Максимальный номинальный ток, т.е. максимально допустимая нагрузка после подключения датчиков



25 А

Бытовые удлинители предназначены для подключения бытовых электрических приборов, находящихся на значительном расстоянии от стационарных источников питания. При производстве удлинителей используется чистая медь, которая известна своими высокими токопроводящими свойствами, которые **позволяют избежать сильного нагрева токоведущих проводов и клемм**. Корпус изготовлен из негорючего пластика, который обеспечивает дополнительную безопасность.

Удлинители на 3 розетки без заземления и выключателя



Модель	Код продукта	Сила тока, А	Сечение провода	Количество мест	Длина провода, м	Мощность, Вт	Размер, мм
GES-10-2x075-3-1,5m	470030	10А	2x0,75 мм ²	3	1,5	2200	170x50x38
GES-10-2x075-3-3m	470013	10А	2x0,75 мм ²	3	3	2200	170x50x38
GES-10-2x075-3-5m	470019	10А	2x0,75 мм ²	3	5	2200	170x50x38
GES-10-2x075-3-7m	470034	10А	2x0,75 мм ²	3	7	2200	170x50x38
GES-10-2x075-3-10m	470041	10А	2x0,75 мм ²	3	10	2200	170x50x38

⚡ Макс. рабочее напряжение **220 Вольт** Степень защиты **IP20** Розетки **3 шт.** Материал **Негорючий ABS-пластик** Материал провода **100% медь**

Удлинители на 3 розетки с заземлением, без выключателя



Модель	Код продукта	Сила тока, А	Сечение провода	Количество мест	Длина провода, м	Мощность, Вт	Размер, мм
GES-10-3x075-3-3m	470014	10А	3x1,0 мм ²	3	3	2200	170x50x40
GES-10-3x075-3-5m	470020	10А	3x1,0 мм ²	3	5	2200	170x50x40
GES-16-3x100-3-1,5m	470035	16А	3x1,0 мм ²	3	1,5	3500	170x50x40
GES-16-3x100-3-3m	470001	16А	3x1,0 мм ²	3	3	3500	170x50x40
GES-16-3x100-3-5m	470007	16А	3x1,0 мм ²	3	5	3500	170x50x40
GES-16-3x100-3-7m	470039	16А	3x1,0 мм ²	3	7	3500	170x50x40
GES-16-3x100-3-10m	470043	16А	3x1,0 мм ²	3	10	3500	170x50x40

⚡ Макс. рабочее напряжение **220 Вольт** Степень защиты **IP20** Розетки **3 шт.** Материал **Негорючий ABS-пластик** Материал провода **100% медь** 

Удлинители на 3 розетки с заземлением и выключателем



Модель	Код продукта	Сила тока, А	Сечение провода	Количество мест	Длина провода, м	Мощность, Вт	Размер, мм
GES-10-3x075-3-3m-S	470015	10А	3x1,0 мм ²	3	3	2200	200x50x49
GES-10-3x075-3-5m-S	470021	10А	3x1,0 мм ²	3	5	2200	200x50x49
GES-16-3x100-3-1,5m-S	470036	16А	3x1,0 мм ²	3	1,5	3500	200x50x49
GES-16-3x100-3-3m-S	470002	16А	3x1,0 мм ²	3	3	3500	200x50x49
GES-16-3x100-3-5m-S	470008	16А	3x1,0 мм ²	3	5	3500	200x50x49
GES-16-3x100-3-7m-S	470040	16А	3x1,0 мм ²	3	7	3500	200x50x49
GES-16-3x100-3-10m-S	470045	16А	3x1,0 мм ²	3	10	3500	200x50x49

⚡ Макс. рабочее напряжение **220 Вольт** Степень защиты **IP20** Розетки **3 шт.** Материал **Негорючий ABS-пластик** Материал провода **100% медь**   Вкл./Выкл.



Ассортимент удлинителей

Удлинитель на 5 розеток без заземления, без выключателя



Модель	Код продукта	Сила тока, А	Сечение провода	Количество мест	Длина провода, м	Мощность, Вт	Размер, мм
GES-10-2x075-5-1,5m	470031	10А	2x0,75 мм ²	5	1,5	2200	255x50x38
GES-10-2x075-5-3m	470032	10А	2x0,75 мм ²	5	3	2200	255x50x38
GES-10-2x075-5-5m	470033	10А	2x0,75 мм ²	5	5	2200	255x50x38
GES-10-2x075-5-7m	470049	10А	2x0,75 мм ²	5	7	2200	255x50x38
GES-10-2x075-5-10m	470042	10А	2x0,75 мм ²	5	10	2200	255x50x38

Макс. рабочее напряжение **220 Вольт** Степень защиты **IP20** Розетки **5 шт.** Материал **Негорючий ABS-пластик** Материал провода **100% медь**

Удлинитель на 5 розеток с заземлением, без выключателя



Модель	Код продукта	Сила тока, А	Сечение провода	Количество мест	Длина провода, м	Мощность, Вт	Размер, мм
GES-16-3x100-5-1,5m	470037	16А	3x1,0 мм ²	5	1,5	3500	255x50x38
GES-16-3x100-5-3m	470004	16А	3x1,0 мм ²	5	3	3500	255x50x38
GES-16-3x100-5-5m	470011	16А	3x1,0 мм ²	5	5	3500	255x50x38
GES-16-3x100-5-7m	470047	16А	3x1,0 мм ²	5	7	3500	255x50x38
GES-16-3x100-5-10m	470044	16А	3x1,0 мм ²	5	10	3500	255x50x38

Макс. рабочее напряжение **220 Вольт** Степень защиты **IP20** Розетки **5 шт.** Материал **Негорючий ABS-пластик** Материал провода **100% медь**

Удлинитель на 5 розеток с заземлением и выключателем



Модель	Код продукта	Сила тока, А	Сечение провода	Количество мест	Длина провода, м	Мощность, Вт	Размер, мм
GES-16-3x100-5-1,5m-S	470038	16А	3x1,0 мм ²	5	1,5	3500	285x50x49
GES-16-3x100-5-3m-S	470005	16А	3x1,0 мм ²	5	3	3500	285x50x49
GES-16-3x100-5-5m-S	470012	16А	3x1,0 мм ²	5	5	3500	285x50x49
GES-16-3x100-5-7m-S	470048	16А	3x1,0 мм ²	5	7	3500	285x50x49
GES-16-3x100-5-10m-S	470046	16А	3x1,0 мм ²	5	10	3500	285x50x49

Макс. рабочее напряжение **220 Вольт** Степень защиты **IP20** Розетки **5 шт.** Материал **Негорючий ABS-пластик** Материал провода **100% медь** Вкл./Выкл



Не поддерживают горение, смотрите видео

Сетевые фильтры предназначены для подключения высокочувствительной электронной техники (компьютеры, телевизоры, ТВ-приставки и т.п.) к электрической сети на значительном удалении от стационарных источников питания. Сетевой фильтр обладает аналогичными свойствами, что и обычный удлинитель. Главным же отличием сетевых фильтров от обычных удлинителей является наличие в конструкции специальной микросхемы, которая **обеспечивает защиту от резких перепадов напряжения и высокочастотных импульсных помех в сети**, которые могут навредить нормальной работе электронных приборов и даже вывести их из строя. Сетевые фильтры **TM General** изготовлены в классических цветах и подойдут для любого интерьерера.

Сетевые фильтры на 5 розеток с заземлением и выключателем



Модель	Код продукта	Длина провода, м	Количество мест	Сечение провода	Сила тока, А	Цвет	Новинка
GPS-5-16-3x1-150-W	471000	1,5	5	3x1,0 мм ²	16	Белый	
GPS-5-16-3x1-300-W	471001	3	5	3x1,0 мм ²	16	Белый	
GPS-5-16-3x1-500-W	471002	5	5	3x1,0 мм ²	16	Белый	
GPS-5-16-3x1-700-W	471006	7	5	3x1,0 мм ²	16	Белый	
GPS-5-16-3x1-1000-W	471008	10	5	3x1,0 мм ²	16	Белый	



Макс. рабочее напряжение
250 Вольт

Сила тока
до 16А

Степень защиты
IP20

Розетки
5 шт.

Материал
Негорючий ABS-пластик

Макс. мощность нагрузки
3500 Вт



Вкл./Выкл



Модель	Код продукта	Длина провода, м	Количество мест	Сечение провода	Сила тока, А	Цвет	Новинка
GPS-5-16-3x1-150-B	471003	1,5	5	3x1,0 мм ²	16	Черный	
GPS-5-16-3x1-300-B	471004	3	5	3x1,0 мм ²	16	Черный	
GPS-5-16-3x1-500-B	471005	5	5	3x1,0 мм ²	16	Черный	
GPS-5-16-3x1-700-B	471007	7	5	3x1,0 мм ²	16	Черный	
GPS-5-16-3x1-1000-B	471009	10	5	3x1,0 мм ²	16	Черный	

Розеточные колодки предназначены для самостоятельного изготовления удлинителя необходимой длины. Также их можно использовать как накладные розетки благодаря специальным отверстиям на корпусе. Ассортимент колодок **TM General** предусматривает две степени пыле- и влагостойкости – IP20 и IP44. Изготовлены из негорючего пластика (IP20) и каучука (IP44). Максимальная нагрузка – 16А.

Розеточные колодки IP20

Модель	Код продукта	Количество мест	Заземление	Выключатель
GSB-16-3-IP20	470017	3	Нет	Нет
GSB-16-3-G-IP20	470018	3	Да	Нет
GSB-16-3-G-S-IP20	470022	3	Да	Да
GSB-16-5-IP20	470023	5	Нет	Нет
GSB-16-5-G-IP20	470024	5	Да	Нет
GSB-16-5-G-S-IP20	470025	5	Да	Да

 Макс. рабочее напряжение
250 Вольт

Сила тока
до 16А

Степень защиты
IP20

Материал
Негорючий ABS-пластик



GSB-16-3-IP20



GSB-16-3-G-IP20



GSB-16-3-G-S-IP20



GSB-16-5-IP20



GSB-16-5-G-IP20



GSB-16-5-G-S-IP20

IP44

Код продукта	Модель	Количество мест	Заземление	Выключатель
470026	GSB-16-1-G-IP44	1	Да	Нет
470027	GSB-16-2-G-IP44	2	Да	Нет
470028	GSB-16-3-G-IP44	3	Да	Нет
470029	GSB-16-4-G-IP44	4	Да	Нет

 Макс. рабочее напряжение
250 Вольт

Сила тока
до 16А

Степень защиты
IP44

Материал
каучук



GSB-16-1-G-IP44



GSB-16-2-G-IP44



GSB-16-3-G-IP44



GSB-16-4-G-IP44

Разборные вилки и розетки предназначены для самостоятельного изготовления удлинительных проводов необходимой длины. Также вилки можно использовать для ремонта бытовых электрических приборов. Широкий ассортимент позволяет выбрать изделие, рассчитанное на различную мощность нагрузки. Все изделия изготовлены из высокопрочного не горючего пластика (IP44 из каучука). В ассортименте представлена продукция наиболее популярных цветов – белого и черного.

Разборные вилки

Модель	Код продукта	Сила тока, А	Заземление	Форма	Цвет	Степень защиты, IP
GRV-P-6-F-W-IP20	470506	6	Без заземления	Плоская	Белый	IP20
GRV-P-6-F-B-IP20	470507	6	Без заземления	Плоская	Черный	IP20
GRV-P-6-R-W-IP20	470508	6	Без заземления	Круглая	Белый	IP20
GRV-P-6-R-B-IP20	470509	6	Без заземления	Круглая	Черный	IP20
GRV-P-10-FE-W-IP20	470515	10	Без заземления	Плоская с ушком	Белый	IP20
GRV-P-16-R-G-W-IP20	470504	16	С заземлением	Круглая	Белый	IP20
GRV-P-16-R-G-B-IP20	470505	16	С заземлением	Круглая	Черный	IP20
GRV-P-16-C-G-W-IP20	470510	16	С заземлением	Угловая	Белый	IP20
GRV-P-16-C-G-B-IP20	470511	16	С заземлением	Угловая	Черный	IP20
GRV-P-16-CE-G-W-IP20	470512	16	С заземлением	Угловая с ушком	Белый	IP20
GRV-P-16-CE-G-B-IP20	470513	16	С заземлением	Угловая с ушком	Черный	IP20
GRV-P-16-CS-G-W-IP20	470516	16	С заземлением	Угловая с выключателем	Белый	IP20
GRV-P-16-R-G-B-IP44	470517	16	С заземлением	Круглая	Черный	IP44, каучук
GRV-P-16-CE-G-B-IP44	470519	16	С заземлением	Угловая	Черный	IP44, каучук

 Макс. рабочее напряжение
250 Вольт

Материал
IP20 – пластик

Материал
IP44 – каучук + пластик



GRV-P-16-R-G-B-IP44



GRV-P-16-R-G-W-IP20



GRV-S-16-R-G-B-IP20



GRV-S-16-R-G-B-IP44

Разборные розетки

Модель	Код продукта	Сила тока, А	Заземление	Форма	Цвет	Степень защиты, IP
GRV-S-10-FE-W-IP20	470514	10	Без заземления	Плоская с ушком	Белый	IP20
GRV-S-10-R-W-IP20	470500	10	Без заземления	Круглая	Белый	IP20
GRV-S-10-R-B-IP20	470501	10	Без заземления	Круглая	Черный	IP20
GRV-S-16-R-G-W-IP20	470502	16	С заземлением	Круглая	Белый	IP20
GRV-S-16-R-G-B-IP20	470503	16	С заземлением	Круглая	Черный	IP20
GRV-S-16-R-G-B-IP44	470518	16	С заземлением	Круглая	Черный	IP44, каучук, с крышкой

 Макс. рабочее напряжение
250 Вольт

Материал
IP20 – пластик

Материал
IP44 – каучук + пластик



Тройники (разветвители) предназначены для обеспечения **дополнительных мест подключения** электрических приборов в стационарном источнике питания. Принцип работы у всех тройников абсолютно одинаков, они отличаются только своим видом. **TM General** предлагает наиболее популярные формы разветвителей, что позволяет потребителю выбрать максимально подходящий под свои нужды. Все тройники изготовлены из негорючего пластика и рассчитаны на подключение нагрузки не более 16А.

Тройники

Модель	Код продукта	Форма	Количество мест	Заземление
GTS-F-2-16	473000	Плоский	2	Нет
GTS-F-3-16	473001	Плоский	3	Нет
GTS-F-2-16-G	473002	Плоский	2	Да
GTS-F-3-16-G	473003	Плоский	3	Да
GTS-R-3-16-G	473005	Круглый	3	Да
GTS-T-3-16-G	473007	Т-образный	3	Да



Макс. рабочее напряжение
250 Вольт

Сила тока
до 16А

Степень защиты
IP20

Материал
Негорючий ABS-пластик



GTS-F-2-16



GTS-F-3-16



GTS-F-2-16-G



GTS-F-3-16-G



GTS-T-3-16-G



GTS-R-3-16-G

Электрические патроны

Электрические патроны предназначены для подключения изделий, имеющих аналогичный цоколь. Также патроны используются при изготовлении осветительной продукции. Контактная группа патронов изготовлена из луженой латуни для избежания «пригораний» подключаемых изделий. Места соединений с проводами оснащены винтовым зажимом для быстрого и качественного монтажа.



GLH-E27-CAR-H-B



GLH-E27-CAR-W-B



GLH-E27-CER-H-W



GLH-E14-HRP-H-W

Модель	Код продукта	Тип крепления	Номинальный ток, А	Предельная температура, °С	Цоколь	Цвет	Материал
GLH-E14-CAR-H-B-R	474000	Подвесной, с кольцом	4	-	E14	Черный	Карболит
GLH-E14-CAR-H-B	474001	Подвесной, без кольца	4	-	E14	Черный	Карболит
GLH-E27-CAR-W-B	474002	Настенный, с основанием	4	-	E27	Черный	Карболит
GLH-E27-CAR-H-B-R	474003	Подвесной, с кольцом	4	-	E27	Черный	Карболит
GLH-E27-CAR-H-B	474004	Подвесной, без кольца	4	-	E27	Черный	Карболит
GLH-E27-CAR-C-B	474005	Потолочный с основанием	4	-	E27	Черный	Карболит
GLH-E14-CER-H-W	474006	Подвесной, без кольца	4	-	E14	Белый	Керамика
GLH-E27-CER-H-W	474007	Подвесной, без кольца	4	-	E27	Белый	Керамика
GLH-E40-CER-H-W	474008	Подвесной, без кольца	16	-	E40	Белый	Керамика
GLH-E14-HRP-H-W-R	474009	Подвесной, с кольцом	4	210	E14	Белый	Пластик
GLH-E14-HRP-H-W	474011	Подвесной, без кольца	4	210	E14	Белый	Пластик
GLH-E27-HRP-H-W-R	474013	Подвесной, с кольцом	4	210	E27	Белый	Пластик
GLH-E27-HRP-H-W	474015	Подвесной, без кольца	4	210	E27	Белый	Пластик



Рабочее напряжение
250 Вольт (474008 – 750 В)

Сечение подключаемых проводников, мм²
0,5-2,5 (474008 – 1,5-4,0)

Переходники

Переходники предназначены для изменения типа цоколя изделия на необходимый. Все переходники изготовлены из негорючего пластика и защищают от возгорания при перепадах напряжения в электрической сети.



GLH-E27E14-W



GLH-E27E40-W

Модель	Код продукта	Цоколь – основание	Цоколь – выход	Цвет
GLH-E14/E27-W	474017	E14	E27	Белый
GLH-E27/E14-W	474018	E27	E14	Белый
GLH-E27/E40-W	474019	E27	E40	Белый
GLH-E40/E27-W	474020	E40	E27	Белый



Рабочее напряжение
250 Вольт

Материал
ABS-пластик

Винтовые зажимы предназначены для винтового соединения проводов различного сечения и материала. Используются при монтаже распаячных коробок и соединения проводов на участке цепи. В качестве проводника используется латунный сплав, который предотвращает окисление соединяемых проводников. Корпус изготовлен из полиэтилена, который имеет низкий коэффициент токопроводимости и защищает от короткого замыкания.



Винтовые зажимы

Модель	Артикул	Сила тока макс., А	Общее сечение макс., мм ²
GZV-3-12-W	475400	3	2,5
GZV-5-12-W	475401	5	4
GZV-10-12-W	475403	10	10
GZV-15-12-W	475404	15	12
GZV-20-12-W	475405	20	14
GZV-30-12-W	475406	30	16
GZV-60-12-W	475407	60	25
GZV-80-12-W	475408	80	30

 Макс. рабочее напряжение
360 Вольт

Материал
полиэтилен

Материал контактной группы
латунь

Кол-во контактных групп
12 пар

Рабочая температура
от -20 °С до +50 °С

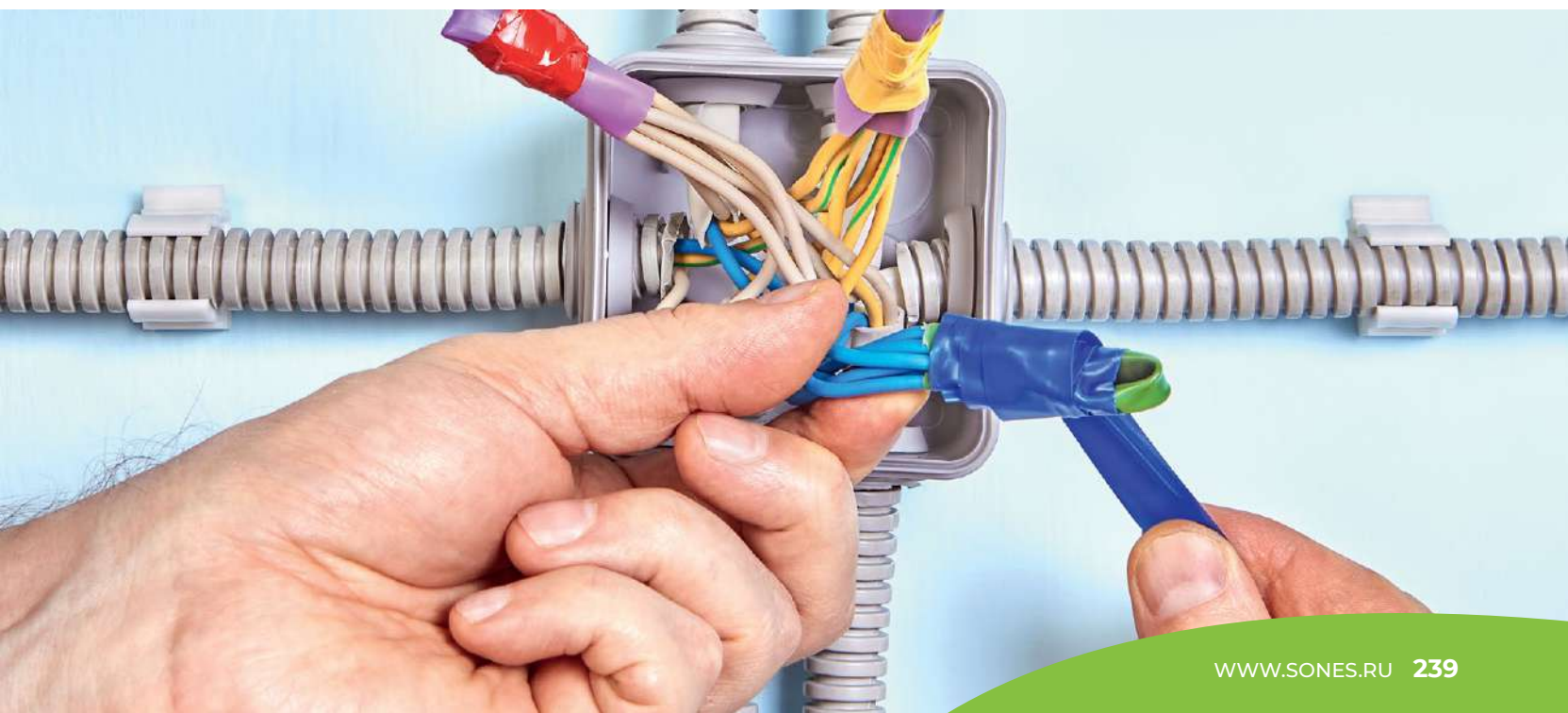

Концевые изолирующие зажимы (КИЗ) предназначены для электрического соединения и изоляции концов жил проводов **общим сечением от 1 до 8 мм²** в электрических цепях переменного и постоянного тока напряжением **до 600 В**. Изоляция происходит путем обжима КИЗ **при помощи** обжимного инструмента.



Концевые изолирующие зажимы

Модель	Код продукта (упаковка по 100 шт./ упаковка по 50 шт.)	Диапазон сечения, мм ²
GKIZ-1-2,5-W	475419/475477	1-2,5
GKIZ-1,5-4-W	475420	1,5-4
GKIZ-3,5-8-W	475421/475479	3,5-8



Рабочее напряжение
600 Вольт

Материал
ПВХ

Макс. сила тока
32 А

Соединительные изолирующие зажимы (СИЗ) предназначены для электрического соединения, фиксации и изоляции пучка проводов **с жилами сечением от 1 до 20 мм²** в электрических цепях переменного и постоянного тока напряжением **до 450 В**. Для использования СИЗ **не требуется** дополнительных инструментов.



Соединительные изолирующие зажимы

Модель	Код продукта (упаковка по 100 шт./ упаковка по 50 шт.)	Диапазон сечения, мм ²
GSIZ1-1-3-G	475409/475467	1-3
GSIZ2-2-4,5-B	475410/475468	2-4,5
GSIZ3-2,5-5,5-O	475411	2,5-5,5
GSIZ4-3,5-11-Y	475412	3,5-11
GSIZ5-6-20-R	475413	6-20
GSIZL1-1,5-9,5-Y	475414/475472	1,5-9,5
GSIZL2-1,5-16-Br	475415	1,5-16
GSIZL3-4-16-R	475416	4-16
GSIZL4-8-24-G	475417	8-24
GSIZL5-8-32-BI	475418	8-32



Рабочее напряжение
450 Вольт





Материал
ПВХ

Макс. сила тока
32 А

Монтажные клеммы TM General серии GTER предназначены для многоцветного соединения проводников. Пружинные зажимы коннекторов обеспечивают надежный контакт. Особенностью коннекторов является надежная защита от контакта с токоведущими частями. Материал корпуса – полиамид 6.6. Материал клемм – медь и нержавеющая сталь. Рабочая температура от -30 °С до +110 °С.

- Многократное соединение и разъединение проводов
- Легкий и быстрый монтаж
- Безопасность, ударопрочность, надежность, компактность
- Применяются для подключения осветительного оборудования и в распаячных коробках
- Номинальное напряжение переменного тока до 400 В, максимальный ток до 32А
- Срок службы – 10 лет
- Гарантия – 1 год

Монтажные клеммы универсальные

	Код продукта (в коробке/в блистере)	Подключаемые провода	Диапазон сечений, мм ²	Кол-во в упаковке	Шт. в транспортной упаковке
GTER2-03 	800481/800404	2	0,08-4	50/5	2500/300
	800482/800405	3	0,08-4	50/5	2500/300
	800483/800406	5	0,08-4	50/5	2500/300
GTER4-05 	800492/800409	2	0,08-4	100/5	2500/300
	800493/800410	3	0,08-4	100/5	2500/300
	800494/800411	5	0,08-4	100/5	2500/300
GTER5-02 	800484/800407	2/2	0,08-4	50/5	2500/300
	800485/800408	3/3	0,08-4	30/5	2500/300
GTER7-39 	800495/800412	2/4	0,08-4	50/5	2500/100
	800496/800413	2/6	0,08-4	40/5	2500/100
	800497/800414	3/6	0,08-4	30/5	2500/100
	800498/800415	3/9	0,08-4	20/5	2500/100



Рабочее напряжение
220-400 Вольт

Сила тока
32А

Степень защиты
IP20

Материал
полиамид и
медь

Тип соединения
рычажной

Тип провода
одножильный,
многожильный

Наличие пасты
нет

Клеммы SMK

Клеммы SMK предназначены для одножильных проводов сечением от 0,5 до 2,5 мм²

без пасты



800401

800489/800435

800402

Рабочее напряжение
220-400 Вольт

Материал
ABS-пластик и медь

Тип соединения
самозажимной

Тип провода
одножильный

Наличие пасты
нет

Код продукта (в коробке/в блистере)	Подключаемые провода	Диапазон сечений, мм ²	Кол-во в упаковке	Шт. в транспортной упаковке
800486/800432	2	0,5-2,5	200/5	2500/300
800487/800433	3	0,5-2,5	200/5	2500/300
800489/800435	5	0,5-2,5	100/5	2500/300
800401/-	4	0,5-2,5	100	5000
800402/-	6	0,5-2,5	100	5000
800403/-	8	0,5-2,5	50	2500

Клеммы SMK предназначены для одножильных проводов сечением от 0,5 до 2,5 мм²

с пастой



**800422/
800442**

**800423/
800443**

**800425/
800445**

Рабочее напряжение
220-400 Вольт

Материал
ABS-пластик и медь

Тип соединения
самозажимной

Тип провода
одножильный

Наличие пасты
да

Код продукта (в коробке/в блистере)	Подключаемые провода	Диапазон сечений, мм ²	Кол-во в упаковке	Шт. в транспортной упаковке
800422/800442	2	0,5-2,5	200/5	1000/300
800423/800443	3	0,5-2,5	200/5	1000/300
800424/800444	4	0,5-2,5	100/5	5000/300
800425/800445	5	0,5-2,5	100/5	5000/300
800426/800446	6	0,5-2,5	100/5	5000/300
800427/800447	8	0,5-2,5	50/5	2500/300

Клеммы SMK предназначены для одножильных проводов сечением от 0,75 до 2,5 мм²

без пасты



**800419/
800439**

**800420/
800440**

**800421/
800441**

Рабочее напряжение
220-400 Вольт

Материал
ABS-пластик и медь

Тип соединения
самозажимной

Тип провода
одножильный

Наличие пасты
нет

Код продукта (в коробке/в блистере)	Подключаемые провода	Диапазон сечений, мм ²	Кол-во в упаковке	Шт. в транспортной упаковке
800418/800438	2	0,75-2,5	200/5	10000/300
800419/800439	4	0,75-2,5	100/5	5000/300
800420/800440	6	0,75-2,5	100/5	5000/300
800421/800441	8	0,75-2,5	50/5	2500/300

Клеммы СМК предназначены для одножильных проводов сечением от 0,75 до 2,5 мм²

с пастой



800429/
800449

800430/
800450

800431/
800451

Код продукта (в коробке/в блистере)	Подключаемые провода	Диапазон сечений, мм ²	Кол-во в упаковке	Шт. в транспортной упаковке
800428/800448	2	0,75-2,5	200/5	10000/300
800429/800449	4	0,75-2,5	100/5	5000/300
800430/800450	6	0,75-2,5	100/5	5000/300
800431/800451	8	0,75-2,5	50/5	2500/300

Рабочее напряжение
220-400 Вольт

Материал
ABS-пластик и медь

Тип соединения
самозажимной

Тип провода
одножильный

Наличие пасты
да

Пружинные клеммы

Пружинные клеммы обеспечивают быстрый и надежный монтаж



800449/
800416

800500/
800417

Код продукта (в коробке/в блистере)	Подключаемые провода	Диапазон сечений, мм ²	Кол-во в упаковке	Шт. в транспортной упаковке
800449/800416	2/2	0,08-4	100/5	2500/300
800500/800417	3/3	0,08-4	100/5	2500/300

Рабочее напряжение
220-400 Вольт

Материал
пластик

Тип соединения
пружинный

Тип провода
одножильный,
многожильный

Наличие пасты
нет

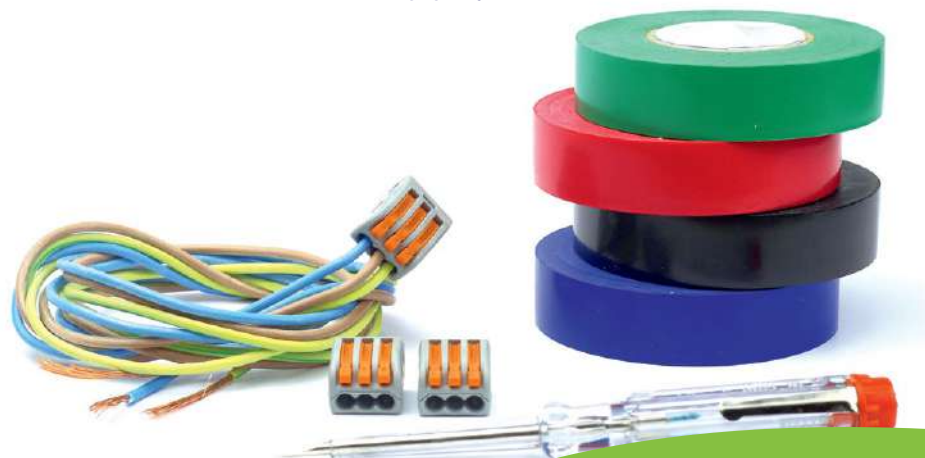

Наконечники, разъемы и наконечники-гильзы предназначены для оконцевания проводов для дальнейшего подключения к электрической сети. Данные изделия используются для подключения проводов в распаячных коробках, электрических щитах, для соединения проводов на участке цепи.

Наконечник вилочный (НВИ)



Наконечник вилочный

Код продукта	Цвет	Макс ток, А	Сечение провода, мм ²	Ширина лопатки, мм	Кол-во штук
475710 / 475711 / 475712	Красный	19	1,25	4 / 5 / 6	100
475713 / 475714 / 475715	Синий	27	2	4 / 5 / 6	100
475716 / 475717 / 475718 / 475719	Желтый	48	5,5	4 / 5 / 6 / 8	100
476214	Синий	32	2	5	50 NEW
476216	Желтый	32	5,5	4	50 NEW
476218	Желтый	32	5,5	6	50 NEW

Наконечник кольцевой (НКИ)



Наконечник кольцевой

Код продукта	Цвет	Макс ток, А	Сечение провода, мм ²	Ширина лопатки, мм	Кол-во штук
475700 / 475701 / 475702	Красный	19	1,25	4 / 5 / 6	100
475703 / 475704 / 475705	Синий	27	2	4 / 5 / 6	100
475706 / 475707 / 475708 / 475709	Желтый	48	5,5	4 / 5 / 6 / 8	100
476206 / 476207 / 476208 / 476209	Желтый	32	5,5	4 / 5 / 6 / 8	50 NEW

Наконечник штырьевой круглый (НКИш)



Наконечник штырьевой круглый

Код продукта	Цвет	Макс ток, А	Сечение провода, мм ²	Ширина лопатки, мм	Кол-во штук
475720	Красный	19	1,25	22	100
475721	Синий	27	2	22	100
475722	Желтый	48	5,5	25,5	100

Гильза соединительная (ГСИ)



Гильза соединительная

Код продукта	Цвет	Макс ток, А	Сечение провода, мм ²	Ширина лопатки, мм	Кол-во штук
475745 / 476245	Красный	32	1,25	26	100 / 50 NEW
475746 / 476246	Синий	32	2	26	100 / 50 NEW
475747 / 476247	Желтый	32	5,5	26	100 / 50 NEW

Рабочее напряжение
220-400 Вольт

Степень защиты
IP20

Кол-во соединяемых проводов
1 шт.

Материал
ПВХ + металл

Разъем плоский «мама» и «папа»



Разъем плоский «мама»



Разъем плоский «папа»

Артикул «мама»	Артикул «папа»	Максимальный ток, А	Сечение провода, мм ²	Цвет
475726 (100 шт. в упаковке) / 476226 (50 шт. в упаковке)	475723 (100 шт. в упаковке) / 476223 (50 шт. в упаковке)	10	1,25	Красный
475727 (100 шт. в упаковке)	475725 (100 шт. в упаковке) / 476225 (50 шт. в упаковке)	10 → 24	1,25 → 5,5	Красный – желтый
475728 (100 шт. в упаковке) / 476228 (50 шт. в упаковке)	475724 (100 шт. в упаковке) / 476224 (50 шт. в упаковке)	15	2	Синий
475729 (100 шт. в упаковке)	475725 (100 шт. в упаковке) / 476225 (50 шт. в упаковке)	15 → 24	2 → 5,5	Синий – желтый
475730 (100 шт. в упаковке) / 476230 (50 шт. в упаковке)	475725 (100 шт. в упаковке) / 476225 (50 шт. в упаковке)	24	5,5	Желтый



Рабочее напряжение
220-400 Вольт

Степень защиты
IP20

Кол-во соединяемых проводов
1 шт.

Материал
ПВХ + металл

Разъем штекерный «мама» и «папа»



Разъем штекерный «мама»



Разъем штекерный «папа»

Артикул «мама»	Артикул «папа»	Максимальный ток, А	Сечение провода, мм ²	Цвет
475739 (100 шт. в упаковке)	475742	10	1,25	Красный
475740 (100 шт. в упаковке) / 476240 (50 шт. в упаковке)	475743	15	2	Синий
475741 (100 шт. в упаковке) / 476241 (50 шт. в упаковке)	476244	24	5,5	Желтый



Рабочее напряжение
220-400 Вольт

Степень защиты
IP20

Кол-во соединяемых проводов
1 шт.

Материал
ПВХ + металл

Разъем плоский ответвительный (РПиО)



Разъем плоский ответвительный

Код продукта	Цвет	Макс ток, А	Сечение провода, мм ²	Ширина лопатки, мм	Кол-во штук
475736	Красный	10	1,25	6,35	100
475737	Синий	15	2	6,35	100
475738	Желтый	24	5,5	6,35	100
476237	Синий	32	2	6,35	50 NEW



Рабочее напряжение
220-400 Вольт

Степень защиты
IP20

Кол-во соединяемых проводов
1 шт.

Материал
ПВХ + металл



Разъем плоский полностью изолированный «мама»

Разъем плоский полностью изолированный «мама» (РпИмп)

Код продукта	Цвет	Макс ток, А	Сечение провода, мм ²	Ширина лопатки, мм	Кол-во штук
475731	Красный	10	1,25	6,5	100
475732	Красный	10	1,25	7,4	100
475733	Синий	15	2	5,6	100
475734	Синий	15	2	7,4	100
475735	Желтый	24	5,5	7,4	100

Рабочее напряжение 220-400 Вольт **Степень защиты** IP20 **Кол-во соединяемых проводов** 1 шт. **Материал** ПВХ + металл



Наконечник-гильза для одного провода

Наконечник-гильза для одного провода (НГИ1)

Код продукта	Цвет	Сечение провода, мм ²	Длина втулочной части, мм	Кол-во штук
475748 / 476248	Оранжевый	0,5	8	100 / 50 NEW
475749 / 476249	Белый	0,75	8	100 / 50 NEW
475750	Желтый	1	8	100
475751 / 476251	Красный	1	12	100 / 50 NEW
475752 / 476252	Темно-красный	1,5	8	100 / 50 NEW
475753	Синий	2,5	8	100
475754 / 476254	Серый	4	9	100 / 50 NEW
475755 / 476255	Черный	6	12	100 / 50 NEW
475756 / 476256	Светло-зеленый	6	18	100 / 50 NEW
475757 / 476257	Слоновая кость	10	12	100 / 50 NEW
475758 / 476258	Зеленый	16	12	100 / 50 NEW
475759	Коричнево-зеленый	25	16	100
475760	Серо-коричневый	35	16	100
475761	Оливковый	50	20	100

Рабочее напряжение 220-400 Вольт **Степень защиты** IP20 **Макс. ток** 32 А **Кол-во соединяемых проводов** 1 шт. **Материал** ПВХ + металл



**Наконечник-гильза
для двух проводов**

Наконечник-гильза для двух проводов (НГИ2)

Код продукта	Цвет	Сечение провода, мм ²	Длина втулочной части, мм	Кол-во штук
475762 / 476262	Оранжевый	0,5	8	100 / 50 NEW
475763	Темно-красный	0,75	8	100
475764	Белый	0,75	10	100
475765	Светло-зеленый	1	8	100
475766	Желтый	1	10	100
475767	Коричневый	1,5	8	100
475768 / 476268	Красный	1,5	12	100 / 50 NEW
475769 / 476269	Фиолетовый	2,5	10	100 / 50 NEW
475770 / 476270	Синий	2,5	12	100 / 50 NEW
475771 / 476271	Серый	4	12	100 / 50 NEW
475772 / 476272	Черный	6	14	100 / 50 NEW
475773 / 476273	Слоновая кость	10	14	100 / 50 NEW
475774 / 476274	Зеленый	16	14	100 / 50 NEW



⚡ Рабочее напряжение **220-400 Вольт**

Щит защиты **IP20**

Макс. ток **32 А**

Кол-во соединяемых проводов **1 шт.**

Материал **ПВХ + металл**



Хомуты предназначены для аккуратной стяжки проводов. Изготовлены из нейлона, что предотвращает их высыхание в процессе использования. **При помощи площадок** на самоклеящейся основе провода можно закрепить на любой поверхности. При большой нагрузке на площадку ее можно дополнительно прикрепить винтами для этого на площадке предусмотрены отверстия.

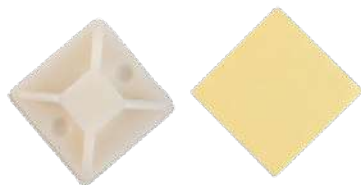

Площадки для хомутов

Код продукта	Размер, мм	Код продукта	Размер, мм
475321	20x20	475323	30x30
475322	25x25	475324	40x40

Материал
**нейлон,
сталь**

Цвет
**белый,
черный**

Тип крепления хомутов
защелка, замок

Тип крепления площадок
клеякая основа

Хомуты стальные и армированные

Хомуты армированные

Код продукта	Длина, мм	Ширина, мм
475346	150 мм	4,6
475347	200 мм	
475348	250 мм	
475349	300 мм	
475350	350 мм	
475351	400 мм	
475352	500 мм	
475353	600 мм	
475354	800 мм	
475355	1000 мм	
475356	150 мм	7,9
475357	200 мм	
475358	250 мм	
475359	300 мм	
475360	350 мм	
475361	400 мм	
475362	500 мм	
475363	600 мм	
475364	800 мм	
475365	1000 мм	

Цвет
черный

Нагрузка
до 15 кг



Хомуты стальные

Код продукта	Длина, мм	Ширина, мм
475366	150 мм	4,6
475367	200 мм	
475368	250 мм	
475369	300 мм	
475370	350 мм	
475371	400 мм	
475372	500 мм	
475373	600 мм	
475374	800 мм	
475375	1000 мм	
475376	150 мм	7,9
475377	200 мм	
475378	250 мм	
475379	300 мм	
475380	350 мм	
475381	400 мм	
475382	500 мм	
475383	600 мм	
475384	800 мм	
475385	1000 мм	

Цвет
стальной

Нагрузка
до 15 кг



Хомуты нейлоновые

Код продукта	Ширина, мм	Длина, мм
Белый цвет		
475300 / 475301 / 475302	2,5	100 / 150 / 200
475303 / 475304 / 475305 / 475306 / 475307	3,6	100 / 150 / 200 / 250 / 300
475308 / 475309 / 475310 / 475311 / 475312 / 475313 / 475314	4,8	150 / 200 / 250 / 300 / 350 / 400 / 500
475315 / 475316 / 475317	7,2	300 / 350 / 500
475318 / 475319 / 475320	9,0	500 / 750 / 1000
Черный цвет		
475325 / 475326 / 475327	2,5	100 / 150 / 200
475328 / 475329 / 475330 / 475331 / 475332	3,6	100 / 150 / 200 / 250 / 300
475333 / 475334 / 475335 / 475336 / 475337 / 475338 / 475339	4,8	150 / 200 / 250 / 300 / 350 / 400 / 500
475340 / 475341 / 475342	7,2	300 / 350 / 500
475343 / 475344 / 475345	9,0	500 / 750 / 1000



Нагрузка
до 2-3 кг



Скобы позволяют прикреплять провода или группы проводов к деревянной поверхности. Обеспечивают надежное крепление провода к поверхности. Для удобства использования гвоздики уже вставлены в скобы. При необходимости использования саморезов гвоздики легко можно заменить на саморез соответствующего диаметра.



Скобы

Код продукта	Размер, мм
475501	5
475503	7
475504	8
475507	12
475513	25
475514	30
475515	5
475516	6
475519	9
475520	10
475524	25

Материал
пластик + сталь

Форма
зажима
круг

Цвет
белый



Изоленга и термоусадочная трубка предназначены для изолирования соединения и оголенных участков проводов. Обладают высокими изолирующими свойствами и защищают от пробоя. Изготовлены из материала, не поддерживающего горение. Для удобства маркировки проводов в ассортименте имеются различные цвета.



Изоленга

Цвет	Код продукта	Длина x ширина, м x мм	Толщина
	475000 / 475007 / 475027	10x15 / 20x15 / 20x19	0,13 / 0,13 / 0,15
	475001 / 475008 / 475028	10x15 / 20x15 / 20x19	0,13 / 0,13 / 0,15
	475002 / 475009 / 475029	10x15 / 20x15 / 20x19	0,13 / 0,13 / 0,15
	475003 / 475010 / 475030	10x15 / 20x15 / 20x19	0,13 / 0,13 / 0,15
	475004 / 475011 / 475031	10x15 / 20x15 / 20x19	0,13 / 0,13 / 0,15
	475005 / 475012 / 475032	10x15 / 20x15 / 20x19	0,13 / 0,13 / 0,15
	475006 / 475013 / 475033	10x15 / 20x15 / 20x19	0,13 / 0,13 / 0,15

Материал
ПВХ

Особенность
не поддерживает горение



Термоусадочная трубка

Цвет	Код продукта	Диаметр до усадки, мм	Диаметр после усадки, мм
	475100-475111	2, 4, 6, 8, 10, 12, 14, 16, 20, 25, 30, 40	1, 2, 3, 4, 5, 6, 7, 8, 9, 10, 12,5, 15, 20
	475112-475123	2, 4, 6, 8, 10, 12, 14, 16, 20, 25, 30, 40	1, 2, 3, 4, 5, 6, 7, 8, 9, 10, 12,5, 15, 20
	475124-475135	2, 4, 6, 8, 10, 12, 14, 16, 20, 25, 30, 40	1, 2, 3, 4, 5, 6, 7, 8, 9, 10, 12,5, 15, 20
	475136-475147	2, 4, 6, 8, 10, 12, 14, 16, 20, 25, 30, 40	1, 2, 3, 4, 5, 6, 7, 8, 9, 10, 12,5, 15, 20
	475148-475159	2, 4, 6, 8, 10, 12, 14, 16, 20, 25, 30, 40	1, 2, 3, 4, 5, 6, 7, 8, 9, 10, 12,5, 15, 20
	475160-475171	2, 4, 6, 8, 10, 12, 14, 16, 20, 25, 30, 40	1, 2, 3, 4, 5, 6, 7, 8, 9, 10, 12,5, 15, 20
	475172-475183	2, 4, 6, 8, 10, 12, 14, 16, 20, 25, 30, 40	1, 2, 3, 4, 5, 6, 7, 8, 9, 10, 12,5, 15, 20

Длина
1 м

Материал
ПВХ

Особенность
не поддерживает горение



БЕСПРОВОДНЫЕ ЗВОНКИ NEW

Беспроводной звонок — это **прибор, который оповещает жильцов** о приходе гостей громким звуковым сигналом. Устройство отличается от традиционного электрического варианта **отсутствием дополнительных проводов** и гораздо более **простым монтажом**.

Сфера применения



– **жилые помещения:** квартиры, дачи, коттеджи, загородные дома



– **промышленные объекты:** заводы и производственные предприятия



– **здания коммерческого и общественного назначения:** офисные помещения, склады



Видеообзор



Советуем выбрать беспроводной звонок вместо проводного в следующих случаях и местах:

- На двери в квартиру, когда внутри уже сделан ремонт. Кнопка звонка выносится за дверь без сверления отверстий — это возможность не портить чистовую отделку после ремонта.
- Если входные ворота находятся на удалении от основной постройки, например, в частном доме с большой территорией.
- В складских помещениях. Звук звонка оповестит работников о прибытии клиента или сотрудника. Блок с динамиком можно разместить в удобном месте.



GDB-220V-001
800651

питание динамика от электросети 220 В



GDB-B-001
800652

питание динамика от батареек 2*1,5 В AA (в комплект не входят)



GDB-B-002
800653

питание динамика от батареек 2*1,5 В AA (в комплект не входят)

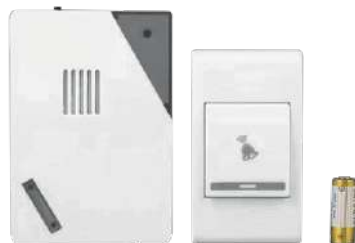

GDB-B-003
800654

питание динамика от батареек 2*1,5 В AA (в комплект не входят)



GDB-B-004
800655

питание динамика от батареек 2*1,5 В AA (в комплект не входят)

- Быстрая и удобная установка
- Возможность писать номер квартиры на кнопке
- 36 мелодий 
- Радиус действия до 100 метров

Внутренняя коробка: 24 шт.
Транспортная упаковка: 144 шт.

Класс защиты
IP20

Материал корпуса
ABS пластик

Монтаж накладной

Срок службы
8 лет

Питание кнопки
1*12 В 23А
(в комплекте)

Подача сигнала нажатия кнопки
беспроводная

Цвет
белый с серыми вставками

Элементы питания General серии GBAT – источники энергии для автономного питания разнообразных устройств. Элементы питания General могут использоваться в светильниках, дистанционных пультах управления, игрушках, часах, фотоаппаратах и т.д. Батарейки General изготовлены с применением современных технологий из высокоэффективных материалов, отвечают всем требованиям экологической безопасности, не содержат ртуть и кадмий.

Алкалиновые (щелочные) батарейки

Щелочные батарейки подходят для работы в устройствах со средним и высоким потреблением энергии, таких как плеер, фонари, музыкальные игрушки, диктофоны, тонометры. Срок хранения до 5 лет.

Батарейки General выпускаются в нескольких типах упаковки:

- в блистере по 4 шт. / 5 шт.
- в термоусадочной пленке по 1 шт. / 2 шт. / 4 шт.
- в коробке по 10 шт. / 24 шт.

Преимущества:



Большая емкость



Широкий температурный режим



Небольшая вероятность протечки



Долгий срок хранения



Коробка



Термоусадочная пленка



Блистер



Модель	Код	Типоразмер	Упаковка, шт.
GBAT-23A	800556	23A	блистер 5 шт. 5/100/1000
GBAT-27A	800557	27A	блистер 5 шт. 5/100/1000
GBAT-6LR61	800555	"Крона"	пленка 1 шт. 1/10/240
GBAT-LR03	800554	AAA	пленка 4 шт. 4/24/960
GBAT-LR03	800574	AAA	блистер 4 шт. 4/48/576
GBAT-LR03	800576	AAA	коробка 10 шт. 10/960
GBAT-LR14	800578	C	пленка 2 шт. 2/12/144
GBAT-LR20	800579	D	пленка 2 шт. 2/12/144
GBAT-LR6	800553	AA	пленка 4 шт. 4/24/720
GBAT-LR6	800590	AA	блистер 4 шт. 4/48/576
GBAT-LR6	800592	AA	коробка 10 шт. 10/720



0% РТУТИ И КАДМИЯ



Щелочные дисковые батарейки («таблетки»)

Предназначены для стабильного электропитания небольших устройств: часов, калькуляторов, лазерных указок, карманных фонариков, слуховых аппаратов и т.п.

Материал корпуса: **сталь**

Минимальная упаковка: **10 шт. на блистере**

Картонная упаковка: **200 шт.**

Транспортная упаковка: **4000 шт.**

Срок годности: **до 5 лет**

На каждом блистере 2 типа штрихкодов: **на 1 шт. и на весь блистер**

Преимущества:

- Повышенная мощность (при сравнении с солевыми аналогами батареек)
- Созданы для низких температур
- Для миниатюрных электроприборов
- Долгий срок хранения и низкий саморазряд



Модель	Код	Типоразмер	Напряжение, В	Номинальная емкость мАч до 0,9 В	Диаметр, мм	Высота, мм	Вес, г
GBAT-LR41	800580	AG3 /LR41	1,5	40	7,9	3,65	0,61
GBAT-LR43	800581	AG12 /LR43	1,5	100	11,6	4,2	1,48
GBAT-LR44	800582	AG13 /LR44	1,5	170	11,6	5,4	2
GBAT-LR54	800585	AG10 /LR54	1,5	83	11,6	3,17	1,11



Меры предосторожности

Из-за своих небольших размеров миниатюрные батарейки следует беречь от детей

Литиевые дисковые батарейки («таблетки»)

Применяются для долгого и надежного электропитания материнских плат современных компьютеров, систем сигнализации, мониторов сердечного ритма, других устройств особой сферы применения и повышенной ответственности.

Материал корпуса: **сталь**

Минимальная упаковка: **5 шт. на блистере**

Картонная упаковка: **100 шт.**

Транспортная упаковка: **2000 шт.**

Срок годности: **до 5 лет**

На каждом блистере 2 типа штрихкодов: **на 1 шт. и на весь блистер**

Преимущества:

- Меньшая масса при одинаковой плотности заряда
- Более высокая продолжительность работы на единицу массы
- Длительный срок сохранения заряда



Модель	Код	Типоразмер	Напряжение, В	Номинальная емкость мАч до 0,9 В	Диаметр, мм	Высота, мм	Вес, г
GBAT-CR2016	800566	CR2016	3	80	20	1,6	1,65
GBAT-CR2025	800567	CR2025	3	150	21	2,5	2,35
GBAT-CR2032	800568	CR2032	3	220	22	3,2	2,85



Меры предосторожности

Из-за своих небольших размеров миниатюрные батарейки следует беречь от детей



СВЕТ ДЛЯ ЖИЗНИ



Наш
YOUTUBE-канал

Смотрите обзоры
продукции здесь!



www.sones.ru



[general_lighting_systems](https://www.instagram.com/general_lighting_systems)